

**Air-Conditioners For Building Application  
INDOOR UNIT**

CE

**PEFY-P-VML-A****PLFY-P-VLMD-A****PEFY-P-VMM-A****PDFY-P-VM-A****PEFY-P-VMH-A****PFFY-P-VLEM-A****PFFY-P-VLRM-A****OPERATION MANUAL**

For safe and correct use, please read this operation manual thoroughly before operating the air-conditioner unit.

**BEDIENUNGSHANDBUCH**

Zum sicheren und einwandfreien Gebrauch der Klimaanlage dieses Bedienungshandbuch vor Inbetriebnahme gründlich durchlesen.

**MANUEL D'UTILISATION**

Pour une utilisation correcte sans risques, veuillez lire le manuel d'utilisation en entier avant de vous servir du climatiseur.

**MANUAL DE INSTRUCCIONES**

Lea este manual de instrucciones hasta el final antes de poner en marcha la unidad de aire acondicionado para garantizar un uso seguro y correcto.

**ISTRUZIONI DI FUNZIONAMENTO**

Leggere attentamente questi istruzioni di funzionamento prima di avviare l'unità, per un uso corretto e sicuro della stessa.

**BEDIENINGSHANDLEIDING**

Voor een veilig en juist gebruik moet u deze bedieningshandleiding grondig doorlezen voordat u de airconditioner gebruikt.

**MANUAL DE OPERAÇÃO**

Para segurança e utilização correctas, leia atentamente o manual de operação antes de pôr a funcionar a unidade de ar condicionado.

**ΕΓΧΕΙΡΙΔΙΟ ΟΔΗΓΙΩΝ ΧΡΗΣΕΩΣ**

Για ασφάλεια και σωστή χρήση, παρακαλείσθε διαβάσετε προσεχτικά αυτό το εγχειρίδιο χρήσεως πριν θέσετε σε λειτουργία τη μονάδα κλιματισμού.

**РУКОВОДСТВО ПО ЭКСПЛУАТАЦИИ**

Для обеспечения правильного и безопасного использования следует ознакомиться с инструкциями, указанными в данном руководстве по эксплуатации, тщательным образом до того, как приступить к использованию кондиционера.

**İŞLETME ELKİTABI**

Emniyetli ve doğru biçimde nasıl kullanılacağını öğrenmek için lütfen klima cihazını işletmeden önce bu elkitabını dikkatle okuyunuz.

**操作手册**

为了确保安全和正确使用，请在使用空调器之前仔细阅读本操作手册。

GB

D

F

E

I

NL

P

GR

RU

TR

中

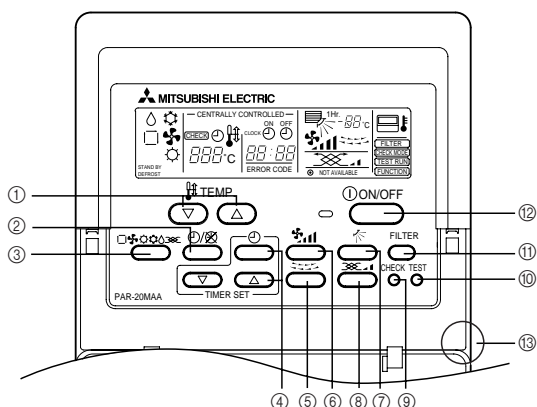

- ① [Room temperature adjustment] Button
- ② [Timer/continuous] Button
- ③ [Selecting operation] Button
- ④ [Time selection] Button  
[Time-setting] Button
- ⑤ [Louver] Button
- ⑥ [Fan speed adjustment] Button
- ⑦ [Up/down airflow direction] Button
- ⑧ [Ventilation] Button
- ⑨ [Checking/built-in] Button
- ⑩ [Test run] Button
- ⑪ [Filter] Button
- ⑫ [ON/OFF] Button
- ⑬ Position of built-in room temperature

- Never expose the remote controller to direct sunlight. Doing so can result in the erroneous measurement of room temperature.
- Never place any obstacle around the lower right-hand section of the remote controller. Doing so can result in the erroneous measurement of room temperature.

- ① Raumtemperatur-Tasten
- ② Zeitschalter-/Dauerbetrieb-Taste
- ③ Betriebsart-Taste
- ④ Zeitschalt-Taste  
Zeiteinstell-Tasten
- ⑤ Klappen-Taste
- ⑥ Luftstromgeschwindigkeit-Taste
- ⑦ Vertikale luftstromrichtung-Tasten
- ⑧ Belüftung-Tasten
- ⑨ Überprüfen/Eingebauten-Tasten
- ⑩ Testlauf-Tasten
- ⑪ Filter-Taste
- ⑫ Betrieb-/Stop-Taste
- ⑬ Position der eingebauten Raumtemperatur

- Die Fernbedienung nicht direkter Sonneneinstrahlung aussetzen. Die Raumtemperatur wird sonst nicht korrekt gemessen.
- Den rechten unteren Teil der Fernbedienung nicht blockieren. Die Raumtemperatur wird sonst nicht korrekt gemessen.

- ① Touche de [réglage de la température de la pièce]
- ② Touche de [fonctionnement continu/minuterie]
- ③ Touche de [sélection du mode de fonctionnement]
- ④ Touche de [sélection de l'heure]  
Touche de [réglage de l'heure]
- ⑤ Touche de [pivotement]
- ⑥ Touche de [réglage de la vitesse du ventilateur]
- ⑦ Touche de [sens de la soufflerie vers le haut/vers le bas]
- ⑧ Touche [Ventilation]
- ⑨ Touche [Vérification/Intégré]
- ⑩ Touche [Essai de fonctionnement]
- ⑪ Touche de [filtre]
- ⑫ Touche [ON/OFF]
- ⑬ Position du capteur intégré de la température de la pièce

- Ne jamais laisser la commande à distance en plein soleil sinon les données de température ambiante risquent d'être erronées.
- Ne jamais placer d'obstacle devant la partie inférieure droite de la commande à distance sinon la lecture des températures ne sera pas correcte.

- ① Pulsante [Regolazione della temperatura ambiente]
- ② Pulsante [Timer/continuo]
- ③ Pulsante [Selezione modalità di funzionamento]
- ④ Pulsante [Selezione ora]  
Pulsante [Impostazione dell'ora]
- ⑤ Pulsante [Regolazione deflettore]
- ⑥ Pulsante [Regolazione della velocità di ventilazione]
- ⑦ Pulsante [Regolazione della direzione di soffiaggio verso l'alto/il basso]
- ⑧ Pulsante [Ventilazione]
- ⑨ Pulsante [Controllo/Incorporata]
- ⑩ Pulsante [Prova di funzionamento]
- ⑪ Pulsante [Filtro]
- ⑫ Pulsante [ACCENSIONE/SPEGNIMENTO]
- ⑬ Posizione temperatura ambiente incorporata

- Non esporre mai il comando a distanza alla luce diretta del sole, in quanto questo può alterare la corretta rilevazione della temperatura ambiente.
- Non porre alcun ostacolo attorno alla sezione inferiore destra del comando a distanza, in quanto questo può alterare la corretta rilevazione della temperatura ambiente.

- ① Botón [Ajuste de la temperatura de la habitación]
- ② Botón [Temporizador/continuo]
- ③ Botón [Selección del modo de funcionamiento]
- ④ Botón [Selección de la hora]  
Botón [Determinación de la hora]
- ⑤ Botón [Persiana]
- ⑥ Botón [Ajuste de la velocidad del ventilador]
- ⑦ Botón [Dirección de la corriente ascendente/descendente de aire]
- ⑧ Botón [Ventilación]
- ⑨ Botón [Comprobación/Incorporada]
- ⑩ Botón [Prueba de funcionamiento]
- ⑪ Botón [Filtro]
- ⑫ Botón [ON/OFF]
- ⑬ Posición de temperatura ambiente incorporada

- Nunca exponga el mando a distancia a la luz directa del sol. Si lo hace, se producirá una lectura errónea de la temperatura de la habitación.
- Nunca ponga ningún obstáculo alrededor de la sección inferior derecha del mando a distancia. Si lo hace, se producirá una lectura errónea de la temperatura de la habitación.

- ① [Aanpassen kamertemperatuur] Knop
  - ② [Timer/continuu] Knop
  - ③ [Standselectie] Knop
  - ④ [Tijdselectie] Knop  
[Tijdstellingen] Knop
  - ⑤ [Ventilatie-jaloezie] Knop
  - ⑥ [Aanpassen van de ventilatorsnelheid] Knop
  - ⑦ [Blaasrichting naar boven/ naar beneden] Knop
  - ⑧ Knop [Ventilatie]
  - ⑨ Knop [Controle/Ingebouwde]
  - ⑩ Knop [Proefdraaien]
  - ⑪ [Filter] Knop
  - ⑫ [ON/OFF (AAN/UIT)] Knop
  - ⑬ Plaats van ingebouwde kamertemperatuursensor
- Laat de afstandsbediening nooit in direct zonlicht liggen. Als u dit toch doet kan het zijn dat de kamertemperatuur onjuist gemeten wordt.
  - Zet of hang nooit iets in de buurt van het gedeelte rechtsonder op de afstandsbediening. Als u dit toch doet kan het zijn dat de kamertemperatuur onjuist gemeten wordt.

- ① Tecla de [regulação da temperatura da peça]
  - ② Tecla de [temporização/contínuo]
  - ③ Tecla de [selecção de funcionamento]
  - ④ Tecla de [selecção da hora]  
Tecla de [programação da hora]
  - ⑤ Tecla [Veneziana]
  - ⑥ Tecla de [regulação da velocidade da ventoinha]
  - ⑦ Tecla de [direcção do fluxo de ar para cima/para baixo]
  - ⑧ Botão [Ventilação]
  - ⑨ Botão [Verificação/Incorporada]
  - ⑩ Botão [Teste de funcionamento]
  - ⑪ Tecla [filtro]
  - ⑫ Tecla [ON/OFF] (Ligar/Desligar)
  - ⑬ Posição da temperatura ambiente incorporada
- Nunca exponha o controlo remoto à luz directa do sol, porque pode dar-lhe valores de temperatura da peça anormais.
  - Nunca coloque nenhum obstáculo em volta da secção inferior direita do controlo remoto, pois isso pode dar-lhe valores de temperatura da peça anormais.

- ① ] ουμ ί [Ρύθμισης θερμοκρασίας δωματίου]
  - ② ] ουμ ί [Χρονόμετρο/συνεχής]
  - ③ ] ουμ ί [] κλογής λειτουργίας]
  - ④ ] ουμ ί [] κλογής χρόνου]  
] ουμ ί [Ρύθμισης ώρας]
  - ⑤ ] ουμ ί [γρίλλιας]
  - ⑥ ] ουμ ί [Ρύθμισης ταχύτητας ανεμιστήρα]
  - ⑦ ] ουμ ί [Πάνω/κάτω κατεύθυνσης ροής αέρα]
  - ⑧ ] ουμ ί [] ξαερισμού]
  - ⑨ ] ουμ ί [] λέγχου/ενσωματωμένου]
  - ⑩ ] ουμ ί [Δοκιμαστικής λειτουργίας]
  - ⑪ ] ουμ ί [φίλτρου]
  - ⑫ ] ουμ ί [ON/OFF]
  - ⑬ Θέση του ενσωματωμένου θερμόμετρου δωματίου
- Μην εκτίθετε οτέ το χειριστήριο εξ α οστάσεως στο ηλιακό φώς. ~υτό μ ορεί να έχει σαν α οτέλεσμα λανθασμένες μετρήσεις της θερμοκρασίας δωματίου.
  - Μην το οθετείτε οτέ εμ οδια γύρω α ό το κάτω δεξιό τμήμα το χειριστηρίου εξ α οστάσεως. ~υτό μ ορεί να έχει σαν α οτέλεσμα λανθασμένες μετρήσεις της θερμοκρασίας δωματίου.

- ① Кнопка [Регули ование темпе ату ы в помещении]
  - ② Кнопка [Тайме /постоянно]
  - ③ Кнопка [Выбо опе ации]
  - ④ Кнопка [Выбо в емени]  
Кнопка [Наст ойка в емени]
  - ⑤ Кнопка [жалюзи]
  - ⑥ Кнопка [Регули овки ско ости вентилято а]
  - ⑦ Кнопка [Нап авления потока воздуха вве х/вниз]
  - ⑧ Кнопка [Вентиляция]
  - ⑨ Кнопка [П ове ка/вст оенного датчика]
  - ⑩ Кнопка [Тестовый п огон]
  - ⑪ Кнопка [Фильт ]]
  - ⑫ Кнопка [ВКЛ./ВЫКЛ.]
  - ⑬ Позиция вст оенного датчика темпе ату ы помещения
- Никогда не подве гайте пульт дистанционного уп авления воздействию п ямых солнечных лучей. Это может п ивести к неп авильному заме нениям темпе ату ы в помещении.
  - Никогда не помещайте какое-либо п епятствие пе ед нижней п авой секцией пульта дистанционного уп авления. Это может п ивести к неп авильному заме нению темпе ату ы в помещении.

- ① [Oda Sıcaklığı Ayarı] Düğmesi
  - ② [Saatli/Sürekli Çalışma] Düğmesi
  - ③ [Program Seçme] Düğmesi
  - ④ [Saat Seçme] Düğmesi  
[Saat Ayarı] Düğmesi
  - ⑤ [Pancur] Düğmesi
  - ⑥ [Ventilatör Hızı Ayarlama] Düğmesi
  - ⑦ [Hava Akımını Aşağı/Yukarı Yönlendirme] Düğmesi
  - ⑧ [Havalandırma] Düğme
  - ⑨ [Kontrol/Entegre] Düğme
  - ⑩ [Deneme Çalıştırması] Düğme
  - ⑪ [Filtre] Düğmesi
  - ⑫ [Açma/Kapama] Düğmesi
  - ⑬ Entegre oda sıcaklığı konumu
- Uzaktan kumanda ünitesini güneş ışığına maruz bırakmayın. Aksi taktirde oda sıcaklığının yanlış ölçülmesine neden olabilirsiniz.
  - Uzaktan kumanda ünitesinin sağ alt köşesinin önünü hiçbir şekilde kapatmayın. Aksi taktirde oda sıcaklığının yanlış ölçülmesine neden olabilirsiniz.

- ① [调节室温]按钮
  - ② [定时器/连续]按钮
  - ③ [运行模式选择]按钮
  - ④ [选择时间]按钮  
[时间设定]按钮
  - ⑤ [风门片]按钮
  - ⑥ [风扇速度调节]按钮
  - ⑦ [上/下风向]按钮
  - ⑧ [通风]按钮
  - ⑨ [检查/内置]按钮
  - ⑩ [试运行]按钮
  - ⑪ [滤网]按钮
  - ⑫ [开/关]按钮
  - ⑬ 内置室温位置
- 切勿将遥控器暴露在直射阳光下，否则可能会引起室温测量误差。
  - 切勿在遥控器右下方放置任何障碍物，否则可能会引起室温测量误差。

**(GB)** Remote controller-Display  
**(D)** Fernbedienung-Anzeige

**(F)** Affichage Commande à distance  
**(I)** Display dell'unità del comando a distanza  
**(E)** Controlador remoto-Indicador

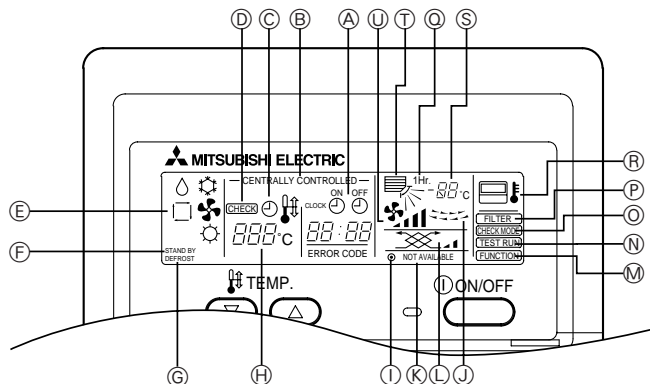

- A Current time/Timer
- B Centralized control
- C Timer ON
- D Abnormality occurs
- E Operation mode: COOL, DRY, AUTO, FAN, HEAT
- F Preparing for Heating mode
- G Defrost mode
- H Set temperature
- I Power ON
- J Louver
- K Not available function
- L Ventilation
- M Function setting mode
- N Test run mode
- O Error check mode
- P Filter sign
- Q Set effective for 1 hr.
- R Sensor position
- S Room temperature
- T Airflow
- U Fan speed

- A Aktuelle Zeit/Timer (Zeitschalter)
- B Anzeige für Zentralsteuerung
- C Zeitschalter/Timer ON/EIN
- D Auftretende Abnormalität
- E Betriebsart: KÜHLEN, LUFTTROCKNEN, AUTO, GEBLÄSE, HEIZEN
- F Vorbereitung zur Betriebsart Heizen
- G Betriebsart Enteisen
- H Eingestellten Temperatur
- I Netz ON/EIN
- J Luftklappe
- K Funktion nicht verfügbar
- L Ventilation
- M Betriebsart Funktion einstellen
- N Betriebsart Testlauf
- O Betriebsart Fehlerprüfung
- P Filterzeichen
- Q 1 Stunde wirksame Einstellung
- R Fühlerposition
- S Raumtemperatur
- T Luftstrom
- U Luftstromgeschwindigkeit

- A Heure/Programmeur
- B Contrôle centralisé
- C Programmeur activé (ON)
- D En cas d'anomalie
- E Mode de fonctionnement: REFROIDISSEMENT, DESHUMIDIFICATION, AUTOMATIQUE, SOUFFLERIE, CHAUFFAGE
- F Préparation pour le mode chauffage
- G Mode dégivrage
- H Réglage de la température
- I Mise sous tension (ON)
- J Lucarne
- K Fonction non disponible
- L Ventilation
- M Mode de réglage du fonctionnement
- N Mode d'essai de fonctionnement
- O Mode de vérification des erreurs
- P Signe du filtre
- Q Réglage après une heure
- R Position du capteur
- S Température de la pièce
- T Flux d'air
- U Vitesse du ventilateur

- A Ora corrente/Timer
- B Comando centralizzato
- C Timer attivato
- D Si verifica un'anomalia
- E Modo funzionamento: COOL, DRY, AUTO, FAN, HEAT
- F Preparazione della modalità di riscaldamento
- G Modalità di sbrinamento
- H Impostazione temperatura
- I Alimentazione attivata
- J Deflettore
- K Funzione non disponibile
- L Ventilazione
- M Modalità impostazione funzione
- N Modalità di prova di funzionamento
- O Modalità di controllo errore
- P Simbolo del filtro
- Q Impostazione effettiva di un'ora
- R Posizione del sensore
- S Temperature ambiente
- T Flujo de aire
- U Velocità di ventilazione

- A Hora actual/Temporizador
- B Control centralizado
- C Temporizador en ON
- D Se producen anomalías
- E Modo de funcionamiento: REFRIGERACIÓN, DESHUMIDIFICACIÓN, MODO AUTOMÁTICO, VENTILADOR, CALEFACCIÓN
- F Preparación para el modo Calefacción
- G Modo Descongelación
- H Temperatura programada
- I Activado
- J Rejilla
- K Función no disponible
- L Ventilación
- M Modo de configuración de funciones
- N Modo de prueba de funcionamiento
- O Modo de comprobación de errores
- P Señal del filtro
- Q Valor activado por una hora
- R Posición del sensor
- S Temperatura ambiente
- T Flusso d'aria
- U Velocidad del ventilador

**(NL) Display afstandbediening**  
**(P) Visualização do controlo remoto**  
**(GR) Δηλεχειριστήριο-ῶ ἰδειξη**

- (A) Huidige tijd/Timer
- (B) Centraal regelen
- (C) Timer AAN
- (D) Storing treedt op
- (E) Werkingsstand: KOELEN, DROGEN, AUTO, VENTILATOR, VERWARMEN
- (F) Bezig voor te bereiden op verwarmingsmodus
- (G) Ontdooimodus
- (H) Instellen temperatuur
- (I) Voeding AAN
- (J) Jalouzie
- (K) Niet-beschikbare functie
- (L) Ventileren
- (M) Functie-instellingsmodus
- (N) Proefdraaimodus
- (O) Foutcontrolemodus
- (P) Filterteken
- (Q) Instellen effectief voor na één uur
- (R) Plaats van sensor
- (S) Kamertemperatuur
- (T) Luchtstroom
- (U) Ventilatorsnelheid

- (A) Hora actual/Temporizador
- (B) Controlo centralizado
- (C) Temporizador ON (Ligado)
- (D) Ocorre uma anomalia
- (E) Modo de funcionamento: ARREFECIMENTO, DESCONGELAÇÃO, AUTO, VENTOINHA, QUENTE
- (F) Preparar para o modo de Aquecimento
- (G) Modo de Descongelação
- (H) Temperatura programada
- (I) Corrente ON (Ligada)
- (J) Louver
- (K) Função não disponível
- (L) Ventilação
- (M) Modo de programação de Função
- (N) Modo de teste de funcionamento
- (O) Modo de verificação de erro
- (P) Sinal do filtro
- (Q) Em funcionamento durante uma hora
- (R) Posição do sensor
- (S) Temperatura ambiente
- (T) Fluxo de Ar
- (U) Velocidade da ventoinha

- (A) Δρέχουσα ώρα/Χρονοδιακό της
- (B) ἰ εντρικού ελέγχου
- (C) Χρονοδιακό της √ N
- (D) Παρουσιάζεται ανωμαλία
- (E) Φάση λειτουργίας: ΨΥΞΗ, ∞ΦΥ° Ρ∞ΝΣΠ, ∞ΥΔ√ M∞ΔΠ ΛθπΔ√ ΥΡ°π∞, ∞Nθ MθΞΔΠΡ∞Σ, Θθ PM∞ΝΣΠ
- (F) Προετοιμασία για τη λειτουργία θέρμανσης
- (G) Λειτουργία α ὄψυξης
- (H) Ρύθμισης θερμοκρασίας
- (I) Λειτουργία √ N
- (J) ὀ ρίλιες
- (K) Μη διαθέσιμη λειτουργία
- (L) ὀ ξαερισμού
- (M) Ρύθμιση λειτουργίας
- (N) ἰ ατάσταση δοκιμαστικής λειτουργίας
- (O) ἰ ατάσταση ελέγχου σφαλμάτων
- (P) Σήμα φίλτρου
- (Q) Ρύθμιση ισχύει για μία ώρα
- (R) Θέση αισθητήρα
- (S) Θερμοκρασία δωματίου
- (T) Ροή αέρα
- (U) Δαχύτητας ανεμιστήρα

**(RU) Дисплей конт олле а ДУ**  
**(TR) Uzaktan kumanda ünitesi-Göstergesi**  
**(中) 遥控器-显示部分**

- (A) Текущее в емя/Тайме
- (B) Цент ализованного конт оля
- (C) Тайме ВКЛ. (ON)
- (D) В случае неполадки
- (E) Режим эксплуатации: ОХЛАЖДЕНИЕ, СУШКА, АВТО, ВЕНТИЛЯТОР, ОБОГРЕВ
- (F) Подготовка к ежиму обог ева
- (G) Режим азм аживания
- (H) Выбо а темпе ату ы
- (I) Питание ВКЛ. (ON)
- (J) Заслонка
- (K) Функция недоступна
- (L) Вентиляции
- (M) Режим установки функции
- (N) Режим тестового п огона
- (O) Режим п ове ки ошибки
- (P) Символ фильта
- (Q) Задействован в течение одного часа
- (R) Позиция датчика
- (S) Темпе ату а в помещении
- (T) Воздушный поток
- (U) Ско ости вентилято а

- (A) Mevcut saat/Zamanlayıcı
- (B) Merkezi Kontrol Altında
- (C) Zamanlayıcı AÇIK
- (D) Anormal durum oluştu.
- (E) Programlama modu: SOĞUTMA, KURUTMA, OTOMATİK, FAN, ISITMA
- (F) Isıtma moduna hazırlık
- (G) Buz giderme modu
- (H) İstenilen Sıcaklık
- (I) Elektrik AÇIK
- (J) Pancur
- (K) Kullanılmayan fonksiyon
- (L) Havalandırma
- (M) Fonksiyon ayarlama modu
- (N) Deneme çalıştırması modu
- (O) Hata kontrol modu
- (P) Filtre işareti
- (Q) Bir Saat Boyunca Etkin Kılma
- (R) Sensör konumu
- (S) Oda sıcaklığı
- (T) Hava Akımı
- (U) Vantilatör Hızı

- (A) 当前时间/定时器
- (B) 中央控制
- (C) 定时器接通
- (D) 出现异常
- (E) 运行模式: COOL (冷气)、 DRY (电子除湿)、 AUTO (自动)、 FAN (风扇)、 HEAT (暖气)
- (F) 暖气模式准备中
- (G) 除霜模式
- (H) 设定温度
- (I) 电源接通
- (J) 叶栅
- (K) 无此功能
- (L) 通风
- (M) 功能设定模式
- (N) 试运行模式
- (O) 错误检查模式
- (P) 滤网符号
- (Q) 1小时有效设定
- (R) 传感器位置
- (S) 室温
- (T) 气流
- (U) 风扇速度

[Fig. A]

<PLFY-P-VLMD-A>

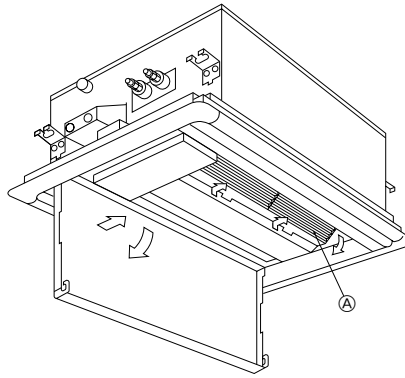
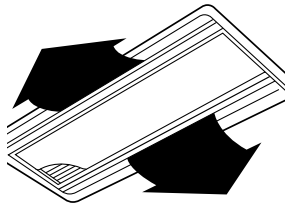

<PDFY-P-VM-A>

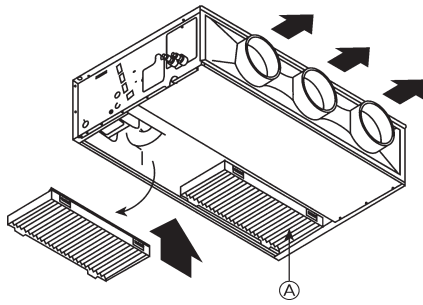

<PEFY-P-VMM-A>

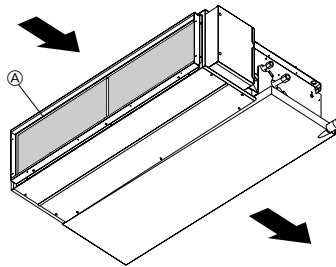

In case of rear inlet

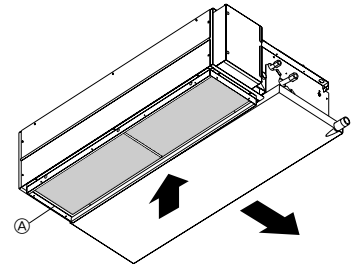

In case of bottom inlet

<PEFY-P-VML-A>

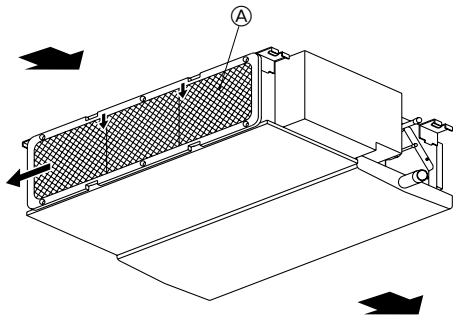

<PFFY-P-VLEM-A, VLRM-A>

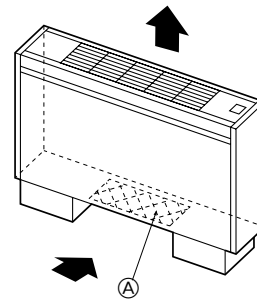

<PEFY-P-VMH-A>

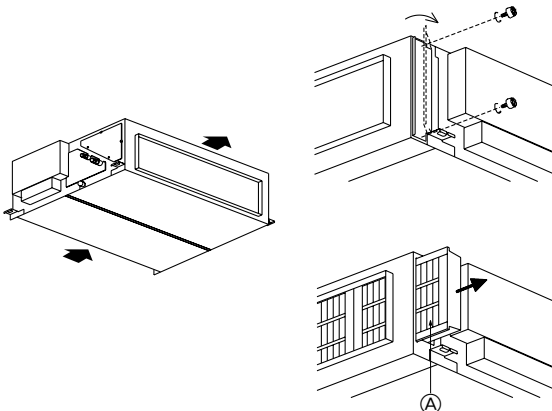

Ⓐ: Filter  
 Filter  
 Filtre  
 Filtro  
 Filtro  
 Filtro  
 Фильтр  
 Фильтр  
 Filtre  
 滤网

➔ : Air Flow  
 Luftstrom  
 Flux d'air  
 Flujo de aire  
 Flusso d'aria  
 Luchtstroom  
 Fluxo de Ar  
 Ροή αέρα  
 Воздушный поток  
 Hava Akımı  
 气流

# Contents

1. Safety precautions .....	7	3.5. Adjustment of up/down airflow direction .....	9
1.1. Installation .....	7	3.6. Time setting .....	9
1.2. During operation .....	7	3.7. Timer setting .....	10
1.3. Disposing of the unit .....	8	3.8. Ventilation .....	10
2. Names and functions of various parts .....	8	3.9. Others .....	10
3. How to operate .....	8	4. The smart way to use .....	10
3.1. ON/OFF .....	8	5. Caring for the machine .....	11
3.2. Selecting operation .....	8	6. Troubleshooting .....	11
3.3. Room temperature adjustment .....	9	7. Installation, transferring works, and checking .....	12
3.4. Fan speed adjustment .....	9	8. Specifications .....	12

## 1. Safety precautions





- ▶ Before operating the unit, make sure you read all the “Safety precautions”.
- ▶ “Safety precautions” lists important points about safety. Please be sure to follow them.

### Symbols used in the text

 **Warning:**  
Describes precautions that should be observed avoid the risk of injury or death to the user.

 **Caution:**  
Describes precautions that should be observed to prevent damage to the unit.

### Symbols used in the illustrations

-  : Indicates an action that must be avoided.
-  : Indicates that important instructions must be followed.
-  : Indicates a part which must be grounded.
-  : Indicates that caution should be taken with rotating parts. (This symbol is displayed on the main unit label.) <Color: yellow>
-  : Beware of electric shock. (This symbol is displayed on the main unit label.) <Color: yellow>

-  **Warning:**  
Carefully read the labels affixed to the main unit.

### 1.1. Installation

- ▶ After you have read this manual, keep it and the Installation Manual in a safe place for easy reference whenever a question arises. If the unit is going to be operated by another person, make sure that this manual is given to him or her.

-  **Warning:**
  - The unit should not be installed by the user. Ask the dealer or an authorized company to install the unit. If the unit is installed improperly, water leakage, electric shock or fire may result.
  - Use only accessories authorized by Mitsubishi Electric and ask your dealer or an authorized company to install them. If accessories are installed improperly, water leakage, electric shock or fire may result.
  - The Installation Manual details the suggested installation method. Any structural alteration necessary for installation must comply with local building code requirements.
  - Never repair the unit or transfer it to another site by yourself. If repair is performed improperly, water leakage, electric shock or fire may result. If you need to have the unit repaired or moved, consult your dealer.
  - The appliance is not intended for use by young children or infirm persons without supervision.
  - Young children should be supervised to ensure that they do not play with the appliance.

### 1) Outdoor unit

-  **Warning:**
  - The outdoor unit must be installed on a stable, level surface, in a place where there is no accumulation of snow, leaves or rubbish.
  - Do not stand on, or place any items on the unit. You may fall down or the item may fall, causing injury.

 **Caution:**  
The outdoor unit should be installed in a location where air and noise emitted by the unit will not disturb the neighbours.

### 2) Indoor unit

 **Warning:**  
The indoor unit should be securely installed. If the unit is loosely mounted, it may fall, causing injury.

### 3) Remote controller

 **Warning:**  
The remote controller should be installed in such a way that children cannot play with it.

### 4) Drain hose

 **Caution:**  
Make sure that the drain hose is installed so that drainage can go ahead smoothly. Incorrect installation may result in water leakage, causing damage to furniture.

### 5) Power line, fuse or circuit breaker

-  **Warning:**
  - Make sure that the unit is powered by a dedicated supply. Other appliances connected to the same supply could cause an overload.
  - Make sure that there is a main power switch.
  - Be sure to adhere to the unit's voltage and fuse or circuit breaker ratings. Never use a piece of wire or a fuse with a higher rating than the one specified.

### 6) Grounding

-  **Caution:**
  - The unit must be properly grounded. Never connect the grounding wire to a gas pipe, water pipe, lightning conductor or telephone grounding wire. If the unit is not grounded properly, electric shock may result.
  - Check frequently that the ground wire from the outdoor unit is properly connected to both the unit's ground terminal and the grounding electrode.

### 1.2. During operation

-  **Caution:**
  - Do not use any sharp object to push the buttons, as this may damage the remote controller.
  - Do not twist or tug on the remote controller cord as this may damage the remote controller and cause malfunction.
  - Never remove the upper case of the remote controller. It is dangerous to remove the upper case of the remote controller and touch the printed circuit boards inside. Doing so can result in fire and failure.
  - Never wipe the remote controller with benzene, thinner, chemical rags, etc. Doing so can result in discoloration and failure. To remove heavy stains, soak a cloth in neutral detergent mixed with water, wring it out thoroughly, wipe the stains off, and wipe again with a dry cloth.
  - Never block or cover the indoor or outdoor unit's intakes or outlets. Tall items of furniture underneath the indoor unit, or bulky items such as large boxes placed close to the outdoor unit will reduce the unit's efficiency.

-  **Warning:**
  - Do not splash water over the unit and do not touch the unit with wet hands. An electric shock may result.
  - Do not spray combustible gas close to the unit. Fire may result.
  - Do not place a gas heater or any other open-flame appliance where it will be exposed to the air discharged from the unit. Incomplete combustion may result.

### ⚠ Warning:

- Do not remove the front panel or the fan guard from the outdoor unit when it is running. You could be injured if you touch rotating, hot or high-voltage parts.
- Never insert fingers, sticks etc. into the intakes or outlets, otherwise injury may result, since the fan inside the unit rotates at high speed. Exercise particular care when children are present.
- If you detect odd smells, stop using the unit, turn off the power switch and consult your dealer. Otherwise, a breakdown, electric shock or fire may result.
- When you notice exceptionally abnormal noise or vibration, stop operation, turn off the power switch, and contact your dealer.
- Do not over-cool. The most suitable inside temperature is one that is within 5 °C of the outside temperature.
- Do not leave handicapped people or infants sitting or standing in the path of the airflow from the air-conditioner. This could cause health problems.

### ⚠ Caution:

- Do not direct the airflow at plants or caged pets.
- Ventilate the room frequently. If the unit is operated continuously in a closed room for a long period of time, the air will become stale.

## In case of failure

### ⚠ Warning:

- Never remodel the air conditioner. Consult your dealer for any repair service. Improper repair work can result in water leakage, electric shock, fire, etc.
- If the remote controller displays an error indication, the air conditioner does not run, or there is any abnormality, stop operation and contact

## 2. Names and functions of various parts

### Attachment and detachment of filter

[Fig. A] (P.6)

## 3. How to operate

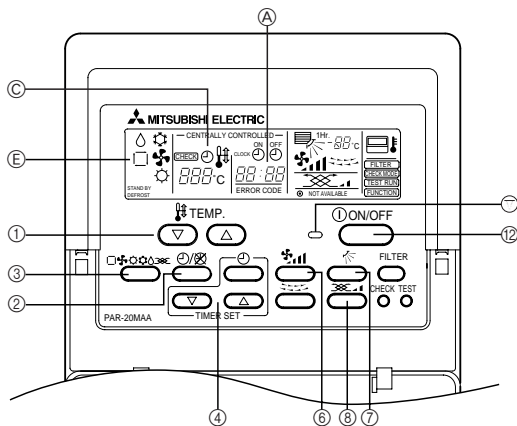

### Before starting operation

- Start running after the "H0" display has disappeared. The "H0" display briefly appears on the room temperature display (max. 3 minutes) when the power is turned on and after a power failure. This does not indicate any failure of the air conditioner.
- The operation modes of the indoor units' cooling operation, dry operation, and heating operation are different from those of the outdoor units. When the operation is started with cooling/dry (heating) and other indoor units connected to the counterpart outdoor units are already running in the same operation mode, the remote control displays "H" or "Δ" ("H") mode. However, the operation comes to stop, and you cannot get a desired mode. When this occurs, you will be notified by the "H" or "Δ" ("H") display that flashes in the liquid crystal display of the remote controller. Set to the operation mode of other indoor unit by the operation switch button. The above does not apply to the models that simultaneously run both the cooling operation and heating operation.
- The outdoor units stop when all the indoor units connected to the counterpart outdoor units stop.
- During heating operation, even if the indoor unit is set to operation while the outdoor unit is in defrosting operation, operation starts after the defrosting operation of the outdoor unit has ended.

your dealer. Leaving the unit as it is under such conditions can result in fire or failure.

- If the power breaker is frequently activated, get in touch with your dealer. Leaving it as it is can result in fire or failure.
- If the refrigeration gas blows out or leaks, stop the operation of the air conditioner, thoroughly ventilate the room, and contact your dealer. Leaving the unit as it is can result in accidents due to oxygen deficiency.

### When the air conditioner is not to be used for a long time

- If the air conditioner is not to be used for a long time due to a seasonal change, etc., run it for 4 - 5 hours with the air blowing until the inside is completely dry. Failing to do so can result in the growth of unhygienic, unhealthy mold in scattered areas throughout the room.
- When it is not to be used for an extended time, keep the [power supply] turned OFF.

If the power supply is kept on, several watts or several tens of watts will be wasted. Also, the accumulation of dust, etc., can result in fire.

- Keep the power switched ON for more than 12 hours before starting operation. Do not turn the power supply OFF during seasons of heavy use. Doing so can result in failure.

## 1.3. Disposing of the unit

### ⚠ Warning:

When you need to dispose of the unit, consult your dealer. If pipes are removed incorrectly, refrigerant (fluorocarbon gas) may blow out and come into contact with your skin, causing injury. Releasing refrigerant into the atmosphere also damages the environment.

### ⚠ Caution:

- In removing the filter, precautions must be taken to protect your eyes from dust. Also, if you have to climb up on a stool to do the job, be careful not to fall.
- Turn off the power supply when the filter is changed.

## 3.1. ON/OFF

### Start an operation

- Press the [ON/OFF] button  
Operation lamp lights up and operation starts.

### Stop an operation

- Press the [ON/OFF] button again  
Operation lamp goes off and operation stops.
- Once the buttons have been set, pressing of the [ON/OFF] button only can repeat the same operation thereafter.
  - During operation, the operation lamp above the [ON/OFF] button lights up.

### ⚠ Caution:

Even if the operation button is pressed immediately after the operation is once stopped, operation is not restarted for about 3 minutes. This function protects the machine. It automatically starts operation after the lapse of approximately 3 minutes.

## 3.2. Selecting operation

### When selecting operation

- Press the [selecting operation] button  
Consecutive press of the selecting operation button switches the operation over to "H", "Δ", "H", and "H". For the contents of operation, check the display.

### For cooling

Press the [selecting operation] button and bring up the "H" display.

### For dry

Press the [selecting operation] button and bring up the "Δ" display.

- The indoor fan turns to the low-speed operation, disabling the change of fan speed.
- Dry operation cannot be carried out at a room temperature of less than 18 °C.

### For fan

Press the [selecting operation] button and bring up the "H" display.

- The fan operation functions to circulate the air in the room.
- The temperature of the room cannot be set by fan operation.



**⚠ Caution:**

Never expose your body directly to cool air for a long time. Excessive exposure to cool air is bad for your health, and should therefore be avoided.

**Dry operation**

The dry is a microcomputer-controlled dehumidifying operation which controls excessive air-cooling according to the room temperature of your choice. (Not usable for heating.)

1. Until reaching room temperature of your choice  
The compressor and indoor fan function is linked motion according to the change of the room temperature and automatically repeat ON/OFF.
2. When reaching room temperature of your choice  
Both the compressor and indoor fan stop.  
When stop continues for 10 minutes, the compressor and indoor fan are operated for 3 minutes to keep the humidity low.

**For heating**

Press the **⊕** [selecting operation] button to bring up the “” display.

**Regarding displays during heating operation “DEFROST”**

Displayed only during the defrosting operation.

**“STAND BY”**

Displayed from the start of heating operation until the moment warm air blows out.

**⚠ Caution:**

- When the air conditioner is used together with burners, thoroughly ventilate the area. Insufficient ventilation can result in accidents due to oxygen deficiency.
- Never place a burner at a place where it is exposed to the airflow from the air conditioner. Doing so can result in imperfect combustion of the burner.
- The microcomputer functions in the following cases:
- Air does not blow out when heating starts.
  - To prevent any cool air from escaping, the indoor fan is gradually switched in sequence from faint airflow/weak airflow/set airflow according to the temperature rise of the blown out air. Wait a moment until the airflow comes out naturally.
- The fan is not moving at the set speed.
  - In some models, the system switches over to faint airflow when the temperature of the room reaches the set temperature. In other cases, it stops to prevent any cool air from escaping during the defrosting operation.
- Air flows out even if operation is stopped.
  - Approximately 1 minute after the stop of operation, the indoor fan sometimes rotates to eliminate extra heat generated by the electric heater, etc. The fan speed comes to low or high.

**3.3. Room temperature adjustment**

**To change room temperature**

Press the **①** [room temperature adjustment] button and set the room temperature of your choice.

Pressing **⬆** or **⬇** once changes the setting by 1 °C. If the pressing is continued, the setting continues to change by 1 °C.

- Indoor temperature can be set within the following range.  
Cooling/dry: 19 - 30 °C  
Heating: 17 - 28 °C
- It is impossible to set the room temperature by the air-blow operation.
- \* The range of room temperature display is 8 - 39 °C. Outside this range, the display flashes either 8 - 39 °C to inform you if the room temperature is lower or higher than the displayed temperature.

**3.4. Fan speed adjustment**

**To change fan speed**

Every time you press the **Ⓢ** [fan speed] button once, it switches from the low-speed to high-speed settings successively.

In the electronics dry operation, the indoor fan automatically turns to low-speed operation. Switching of fan speed is impossible. (Only the display on the remote controller changes.)

\* Every time the fan speed adjustment button is once pressed, the fan speed is changed.

**[PEFY-P200-250VMH]**

Fan speed : 1 stage

Display: (High)

**[PEFY-P-VM, PEFY-P40~140VMH, PFFY-P-VLEM, PFFY-P-VLRM] [PDFY-P100-125VM, PEFY-P100~140-VMM series]**

Fan speed : 2 stages

Display: (Low) → (High)

**[PLFY-PVLM, PDFY-P20~80VM series]**

Fan speed : 4 stages

Display: (Low) → (Mid2) → (Mid1) → (High)

**[PEFY-P-VML, PEFY-P20~80-VMM series]**

Fan speed : 3 stages

Display: (Low) → (Mid) → (High)

**3.5. Adjustment of up/down airflow direction**

**To change the up/down airflow direction**

Every time the **⑦** [up/down airflow direction] button is pressed, the direction of the airflow changes.

Display						
Mode	Fan speed					
Heating/Fan	High/Mid1/ Mid2/Low	①	②	③	④	⑤
	High					
Cooling	Mid1/Mid2/Low	①	②	③	④	⑤
Dry	Can not Change		↑			*1
Initial setting		-	Cooling Dry Fan	-	-	Heating

- \*1
- It automatically returns to the “② 0°” when one hour passes.
  - The “1 Hr.” is displayed on the remote controller (It is disappeared when one hour passes.)
  - This function is not available according to the models.
  - In the following cases, it is different for the display and the unit.
    1. “DEFROST” or “STAND BY” is displayed
    2. Just starting in heating mode
    3. Thermostat OFF in heating mode

**PFFY-P-VLEM**

While pulling the blowout grill out toward you, raise the rear, remove it, change the direction, and set it in place.

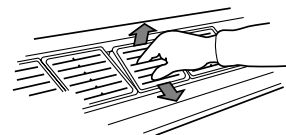

**⚠ Caution:**

Avoid putting your hand into the air outlet of the indoor unit any more than necessary during operation. If you get your hands caught in the metal parts when adjusting the airflow-direction-adjustment board and blowout grill, or nip them in the autovane, there is a risk of injury and failure.

**3.6. Time setting**

- Set the current time after turning ON the power of the air conditioner or after restoration from a power failure.
- It can be set regardless of the operation of the indoor unit.
- During the time operation, the time-setting button becomes void, disabling time setting.

**1. Press the **Ⓢ** [time selection] button and bring up the **Ⓐ** “current time” display**

- Every time it is pressed, the display changes.

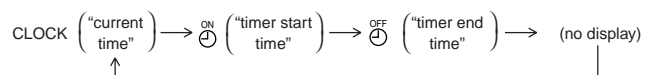

**⚠ Caution:**

When the current time is not yet set, the “CLOCK (current time)” display flashes, disabling the setting of timer operation.

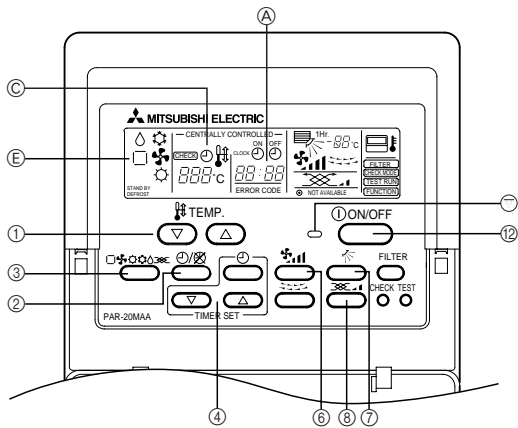

### Display example of timer setting



The example shows a timer set for operation start at 8:00 and end at 17:00.

1. Press the ② [timer/continuous] button and bring up the ③ no display
2. Press the ④ [time selection] button and bring up the ① "Timer start time" display
3. Press the ④ [Δ] (▽) button of the ④ [time selection] and set the starting time  
When using it as an off-timer, set the starting time to "--:--". The "--:--" is displayed next to 23:50.
4. Press the ④ [time selection] button and bring up the ② "Timer end time" display
5. Press the ④ [Δ] (▽) button of the [time switch] and set the ending time  
When using it as an on-timer, set the ending time to "--:--". The "--:--" is displayed next to 23:50.
6. Press the ② [timer/continuous] button and bring up the ③ " " display  
Bringing up the ③ " " display completes the setting.

Every time the ④ [Δ] (▽) button of the ④ [timer selection] is pressed once, it advances (or retrogresses) by 10 minutes.  
If the button is pressed continuously, it advances (or retrogresses) continuously.  
First set the hour digit and then set the minute digit.  
When the ON/OFF timer mode is set, you can run (on-timer) or stop (off-timer) operation by pressing the ⑤ [ON/OFF] button even when there is remaining time.

### Release

Press the ② [timer/continuous] button and disappear the " " display.

## 3.8. Ventilation

- The ventilator (OA processing unit or LOSSNAY) is automatically operated with the indoor unit when it interlocks to the indoor unit.
- Press the ⑧ [Ventilation] button when indoor unit stops, only the ventilator is operated.
- ⑧ [Ventilation] button is once pressed, the fan speed is changed.
- The fan of indoor unit runs even when only the ventilator is operated according to the model of indoor unit and ventilator occasionally.

## 3.9. Others

- CENTRALLY CONTROLLED — : Displayed when control is executed by a separately sold centralized control unit, etc.
- STAND BY DEFROST : Displayed from the start of heating operation until the moment warm air blows out.
- CHECK** : This displays indication when some abnormality occurs in the unit.
- NOT AVAILABLE : When a button is pressed for any function which the indoor unit cannot perform, this display flashes concurrently with the display of that function.
- : In the system in which the [Sensor] display is indicated as the "remote controller", room temperature measurement is performed by the room temperature sensor built into the remote controller. Therefore, pay attention to the following:
- FILTER** : Displayed when it is time to clean the filter.  
Press the ⑪ [Filter] button twice, then the display is disappeared.

### 2. Set the current time by pressing the ④ [Δ] or [▽] button

- The time cannot be set while the ③ "timer on" is displayed.
- While the ① "CLOCK" time is displayed, press the time setting ④ [Δ]/[▽] buttons and set the time.
- The setting advances one minute every time the ④ [Δ] button is pressed once, and retrogresses one minute every time the ④ [▽] button is pressed once.  
When respective ④ [Δ]/[▽] buttons are pressed continuously, the time display goes fast forward. It advances in the order of 1 minute unit - 10 minute unit - one hour unit.
- About 10 seconds after the button operation has been completed, the ③ "current time" and ① "CLOCK" displays disappear.

### ⚠ Caution:

- Remote controller is equipped with a simplified clock with a precision of about + or - one minute per month.
- The time must be readjusted (reset) every time the air conditioner is subjected to a power stop of the air conditioner or a power failure.

## 3.7. Timer setting

- If the timer is set, the unit starts (stops) at the set time, and the time mode is terminated.
- When you wish to confirm the starting and ending time, press the ④ [time selection] button while ③ " " is displayed.

### Function of timer

#### On-timer

Set the on-timer for the time the working day begins in your company. When the set start time arrives, the air conditioner starts operation.

#### Off-timer

Use the off-timer as a reminder to turn off the air conditioner. When the set end-work time arrives, the air conditioner stops operation.

There are three methods for using the timer.

1. ON/OFF Timer : When setting both starting and ending time
2. On-timer : When only setting the starting time (Ending time is set to "--:--")
3. Off-timer : When only setting the ending time (Starting time is set to "--:--")

## 4. The smart way to use

Even minimal steps to care for your air conditioner can help make its use far more effective in terms of air-conditioning effect, electricity charges, etc.

### Set the right room temperature

- In cooling operation, a temperature difference of about 5 °C between indoors and outdoors is optimum.
- If the room temperature is raised by 1 °C during air-cooling operation, about 10 % electric power can be saved.
- Excessive cooling is bad for health. It also results in the waste of electric power.

### Clean the filter thoroughly

- If the screen of the air filter becomes clogged, the airflow and air-conditioning effect can be significantly reduced.  
Further, if the condition is left unattended, failure can result. It is particularly important to clean the filter at the beginning of the cooling and heating seasons. (When profuse dust and dirt have accumulated, clean the filter thoroughly.)

## Prevent intrusion of heat during air-cooling

- To prevent the intrusion of heat during cooling operation, provide a curtain or a blind on the window to block out direct sunlight. Also, do not open the entrance or exit except in cases of dire necessity.

## Carry out ventilation sometimes

- Since the air periodically gets dirty in a room that is kept closed for a long time, ventilation is sometimes necessary. When gas appliances are used together with the air conditioner, special precautions must be taken. If the "LOSSNAY" ventilation unit developed by our company is used, you can perform ventilation with less waste. For details on this unit, consult with your dealer.

## 5. Caring for the machine

Before care-taking, turn the power supply OFF.

### ⚠ Caution:

- Before you start cleaning, stop operation and turn OFF the power supply. Remember that the fan is rotating inside at high speed, posing a serious risk of injury.
- Indoor units are equipped with filters to remove the dust of sucked-in air. Clean the filters using the methods shown in the following sketches. (The standard filter should normally be cleaned once a week, and the long-life filter at the beginning of each season.)
- The life of the filter depends on where the unit is installed and how it is operated.

### How to clean

- Clear dust away lightly or clean it up with a vacuum cleaner. In the case of severe staining, wash the filter in lukewarm water mixed with dissolved neutral detergent or water, and then rinse off the detergent completely. After washing, dry it and fix it back into place.

### ⚠ Caution:

- Do not dry the filter by exposing it to direct sunlight or warming it using fire, etc. Doing so can result in the deformation of the filter.
- Washing it in hot water (more than 50 °C) can also result in deformation.

### ⚠ Caution:

Never pour water or flammable sprays onto the air conditioner. Cleaning using these methods can result in the failure of the air conditioner, electric shock, or fire.

## 6. Troubleshooting

Before you ask for repair service, check the following points:

State of Machine	Remote Controller	Cause	Troubleshooting
It does not run.	"●" display is not lit up No display appears even when the [ON/OFF] button is pressed.	Power failure	Press the [ON/OFF] button after power restoration.
		The power supply is turned OFF.	Turn the power supply ON.
		The fuse in the power supply is gone.	Replace fuse.
		The earth leakage breaker is gone.	Put in the earth leakage breaker.
Air flows out but it does not cool enough or heat enough.	The liquid crystal display shows that it is in the state of operation.	Improper temperature adjustment	After checking the set temperature and inlet temperature on the liquid crystal display, refer to [Room temperature adjustment], and operate the adjustment button.
		The filter is filled with dust and dirt.	Clean up the filter. (Refer to [Caring for the machine].)
		There are some obstacles at the air inlet and outlet of the indoor and outdoor units. Windows and doors are open.	Remove. Close.
Cool air or warm air does not come out.	The liquid crystal display shows that it is in operation.	The restart-preventing circuit is in operation for 3 minutes.	Wait for a while. (To protect the compressor, a 3-minute restart-preventing circuit is built into the indoor unit. Therefore, there are occasions sometimes when the compressor does not start running immediately. There are cases when it does not run for as long as 3 minutes.)
		Indoor unit operation was started anew during the heating and defrosting operation.	Wait for a while. (Heating operation starts after ending defrosting operation.)
It runs briefly, but soon stops.	The "check" and check code flashes on the liquid crystal display.	There are some obstacles at the air inlet and outlet of the indoor and outdoor units.	Rerun after removal
		The filter is filled with dust and dirt.	Rerun after cleaning the filter. (Refer to [Caring for the machine].)
The sound of the exhaust and rotation of the motor can still be heard after stop of running.	All lights are out except the powered display of "●".	When other indoor units are engaged in cooling operation, the machine stops after running a drain-up mechanism for 3 minutes when air-cooling operation is stopped.	Wait for 3 minutes.
The sound of the exhaust and the rotation of the motor can be heard intermittently after stop of running.	All lights are out except the powered display of "●".	When other indoor units are engaged in cooling operation, drained water is brought in. If the drain water is collected, the drain-up mechanism initiates a draining operation.	It soon stops. (If the noise occurs more than 2-3 times in an hour, ask for repair service.)
Warm air comes out intermittently when the thermostat is OFF or during fan operation.	The liquid crystal display shows that it is in the state of operation.	When other indoor units are engaged in heating operation, the control valves are opened and closed from time to time to maintain the stability of the system.	It soon stops. (If the room temperature rises uncomfortably high in a small room, stop operation.)

- If operation stops due to a power failure, the [restart-preventing circuit at power failure] operates and disables unit operation even after power restoration. In this case, press the [ON/OFF] button again and start operation.

If malfunctions persist after you have checked the above, turn the power supply OFF and contact your dealer with information about the product name, the nature of the malfunction, etc. If the display of "[check]" and (4 digit) check code flashes, tell the dealer contents of the display (check code). Never attempt to repair by yourself.

The following symptoms are not air conditioner failures:

- The air blown out from the air conditioner can sometimes give off odors. This is due to cigarette smoke contained in the air of the room, the smell of cosmetics, the walls, furniture, etc., absorbed in the air conditioner.
- A hissing noise can be heard immediately after the air conditioner is started or stopped. This is the sound of the refrigeration flowing inside the air conditioner. This is normal.
- The air conditioner sometimes snaps or clicks at the beginning or end of cooling/heating operation. This is the sound of friction on the front panel and other sections due to expansion and contraction caused by temperature change. This is normal.

## 7. Installation, transferring works, and checking

### Regarding place for installation

Consult with your dealer for details on installation and transferring the installation.

#### **Caution:**

Never install the air conditioner where there is a risk of leakage of flammable gas.

If gas leaks and accumulates around the unit, fire can result.

#### Never install the air conditioner at the following place:

- where there is a lot of machine oil
- near the ocean and beach areas where there is salt air.
- where humidity is high
- where there are hot springs nearby
- where there is sulphurous gas
- where there is a high-frequency processing machinery (a high-frequency welder, etc.)
- where acid solution is frequently used
- where special sprays are frequently used
- Install the indoor unit horizontally. Otherwise, water leakage can result.
- Take sufficient measures against noise when installing the air conditioners at hospitals or communication-related businesses.

If the air conditioner is used in any of the above-mentioned environments, frequent operational failure can be expected. It is advisable to avoid these types of installation sites.

For further details, consult with your dealer.

### Regarding electrical work

#### **Caution:**

- The electrical work must be undertaken by a person who is qualified as an electrical engineer according to the [technical standard respecting electrical installation], [internal wiring rules], and the installation instruction manual with the absolute use of exclusive circuits. The use of other products with the power source can result in burnt-out breakers and fuses.

- Never connect the grounding wire to a gas pipe, water pipe, arrester, or telephone grounding wire. For details, consult with your dealer.
- In some types of installation sites, the installation of an earth leakage breaker is mandatory. For details, consult with your dealer.

### Regarding transfer of installation

- When removing and reinstalling the air conditioner when you enlarge your home, remodel, or move, consult with your dealer in advance to ascertain the cost of the professional engineering work required for transferring the installation.

#### **Caution:**

When moving or reinstalling the air conditioner, consult with your dealer. Defective installation can result in electric shock, fire, etc.

### Regarding noise

- In installing work, choose a place that can fully bear the weight of the air conditioner, and where noise and vibration can be reduced.
- Choose a place where cool or warm air and noise from the outdoor air outlet of the air conditioner does not inconvenience the neighbors.
- If any alien object is placed near the outdoor air outlet of the air conditioner, decreased performance and increased noise can result. Avoid placing any obstacles adjacent to the air outlet.
- If the air conditioner produces any abnormal sound, consult with your dealer.

### Maintenance and inspection

- If the air conditioner is used throughout several seasons, the insides can get dirty, reducing the performance.

Depending upon the conditions of usage, foul odors can be generated and drainage can deteriorate due to dust and dirt, etc.

## 8. Specifications

### PLFY-P-VLMD-A series

Item	Model	P20VLMD-A	P25VLMD-A	P32VLMD-A	P40VLMD-A	P50VLMD-A
Power source		~220-240V 50Hz				
Cooling capacity*1 / Heating capacity*1	kW	2.2/2.5	2.8/3.2	3.6/4.0	4.5/5.0	5.6/6.3
Dimension*2	Height	338 (8)	338 (8)	338 (8)	338 (8)	338 (8)
	Width	768 (1,060)	768 (1,060)	768 (1,060)	1,008 (1,300)	1,008 (1,300)
	Depth	606 (670)	606 (670)	606 (670)	606 (670)	606 (670)
Net weight	kg	24 (7)	24 (7)	25 (7)	33.5 (8)	35 (8)
Fan Airflow rate (Low-Middle2-Middle1-High)	m <sup>3</sup> /min	6.0-6.5-7.3-8.0	6.0-6.5-7.3-8.0	6.5-7.0-7.8-8.5	9.0-10.5-11.5-12.5	10.0-11.0-12.0-13.0
Noise level (Low-Middle2-Middle1-High)	dB(A)	28-30-33-35	28-30-33-35	29-31-34-36	29-32-34-36	32-34-36-38
Filter		Long life filter				

Item	Model	P63VLMD-A	P80VLMD-A	P100VLMD-A	P125VLMD-A
Power source		~220-240V 50Hz			
Cooling capacity*1 / Heating capacity*1	kW	7.1/8.0	9.0/10.0	11.2/12.5	14.0/16.0
Dimension*2	Height	338 (8)	338 (8)	338 (8)	338 (8)
	Width	1,358 (1,650)	1,358 (1,650)	1,708 (2,000)	1,708 (2,000)
	Depth	606 (670)	606 (670)	606 (670)	606 (670)
Net weight	kg	39 (10)	39 (10)	56 (11.5)	56 (11.5)
Fan Airflow rate (Low-Middle2-Middle1-High)	m <sup>3</sup> /min	13.0-14.0-16.0-18.0	15.0-17.0-19.0-21.0	21.0-23.0-26.0-29.0	24.0-27.0-30.0-33.0
Noise level (Low-Middle2-Middle1-High)	dB(A)	32-34-37-39	36-38-41-43	37-39-41-43	40-42-44-46
Filter		Long life filter			

### PEFY-P-VML-A series

Item	Model	P20VML-A	P25VML-A	P32VML-A
Power source		~220-240V 50/60Hz		
Cooling capacity*1 / Heating capacity*1	kW	2.2/2.5	2.8/3.2	3.6/4.0
Dimension	Height / Width / Depth	225/720/550	225/720/550	225/720/550
Net weight	kg	18	18	18
Fan	Airflow rate (Low-Middle-High)	5.4-6.5-7.9	5.4-6.5-7.9	6.0-7.5-9.5
	External static pressure	5	5	5
Noise level (Low-Middle-High)	dB(A)	29-33-36	29-33-36	30-35-40
Filter		Standard filter		

Notes: \*1 Cooling/Heating capacity indicates the maximum value at operation under the following condition.

Cooling: Indoor: 27 °C DB/19 °C WB

Outdoor: 35 °C DB

Heating: Indoor: 20 °C DB

Outdoor: 7 °C DB/6 °C WB

\*2 The figure in ( ) indicates panel's.

**PEFY-P-VMM-A series**

Item	Model	P20VMM-A	P25VMM-A	P32VMM-A	P40VMM-A	P50VMM-A
Power source		~220-240V 50Hz				
Cooling capacity*1 / Heating capacity*1	kW	2.2/2.5	2.8/3.2	3.6/4.0	4.5/5.0	5.6/6.3
Dimension	Height / Width / Depth	295/815/700	295/815/700	295/815/700	295/935/700	295/935/700
Net weight	kg	27	27	27	33	33
Fan	Airflow rate (Low-Middle-High)	m <sup>3</sup> /min	6.0-7.2-8.5	6.0-7.2-8.5	7.5-9.0-10.5	10.0-12.0-14.0
	External static pressure*2	Pa	30/50/100	30/50/100	30/50/100	30/50/100
Noise level (Low-Middle-High)	dB(A)	27-30-32	27-30-32	28-32-35	31-34-37	31-35-38
Filter		Standard filter				

Item	Model	P63VMM-A	P71VMM-A	P80VMM-A
Power source		~220-240V 50Hz		
Cooling capacity*1 / Heating capacity*1	kW	7.1/8.0	8.0/9.0	9.0/10.0
Dimension	Height / Width / Depth	295/1,175/700	295/1,175/700	295/1,175/700
Net weight	kg	42	42	42
Fan	Airflow rate (Low-Middle-High)	m <sup>3</sup> /min	13.5-16.2-19.0	14.5-18.0-21.0
	External static pressure*2	Pa	30/50/100	30/50/100
Noise level (Low-Middle-High)	dB(A)	31-35-38	32-36-39	32-36-39
Filter		Standard filter		

Item	Model	P100VMM-A	P125VMM-A	P140VMM-A
Power source		~220-240V 50Hz		
Cooling capacity*1 / Heating capacity*1	kW	11.2/12.5	14.0/16.0	16.0/18.0
Dimension	Height / Width / Depth	325/1,415/740	325/1,415/740	325/1,715/740
Net weight	kg	62	65	70
Fan	Airflow rate (Low-High)	m <sup>3</sup> /min	23.0-33.0	28.0-40.0
	External static pressure*2	Pa	50/130	50/130
Noise level (Low-High)	dB(A)	40-44	42-45	42-45
Filter		Standard filter		

**PEFY-P-VMH-A series**

Item	Model	P40VMH-A	P50VMH-A	P63VMH-A	P71VMH-A	P80VMH-A
Power source		~220-240V 50/60Hz				
Cooling capacity*1 / Heating capacity*1	kW	4.5/5.0	5.6/6.3	7.1/8.0	8.0/9.0	9.0/10.0
Dimension	Height / Width / Depth	380/750/900	380/750/900	380/750/900	380/1,000/900	380/1,000/900
Net weight	kg	44	44	45	50	50
Fan	Airflow rate (Low-High)	m <sup>3</sup> /min	10.0-14.0	10.0-14.0	13.5-19.0	15.5-22.0
	External static pressure*3	Pa	50/100/200	50/100/200	50/100/200	50/100/200
		230, 240 V	100/150/200	100/150/200	100/150/200	100/150/200
Noise level (Low-High)	dB(A)	220 V	27-34	27-34	32-38	32-39
	230, 240 V	31-37	31-37	36-41	35-41	38-43
Filter		Long life filter (option)				

Item	Model	P100VMH-A	P125VMH-A	P140VMH-A
Power source		~220-240V 50/60Hz		
Cooling capacity*1 / Heating capacity*1	kW	11.2/12.5	14.0/16.0	16.0/18.0
Dimension	Height / Width / Depth	380/1,200/900	380/1,200/900	380/1,200/900
Net weight	kg	70	70	70
Fan	Airflow rate (Low-High)	m <sup>3</sup> /min	26.5-38.0	26.5-38.0
	External static pressure*3	Pa	50/100/200	50/100/200
		230, 240 V	100/150/200	100/150/200
Noise level (Low-High)	dB(A)	220 V	34-42	34-42
	230, 240 V	38-44	38-44	38-44
Filter		Long life filter (option)		

Item	Model	P200VMH-A	P250VMH-A
Power source		3N~380-415V 50/60Hz	
Cooling capacity*1 / Heating capacity*1	kW	22.4/25.0	28.0/31.5
Dimension	Height / Width / Depth	470/1,250/1,120	470/1,250/1,120
Net weight	kg	100	100
Fan	Airflow rate	m <sup>3</sup> /min	58.0
	External static pressure*4	Pa	110/220
		400, 415V	130/260
Noise level	dB(A)	380V	42
	400, 415V	44	52
Filter		Long life filter (option)	

Notes: \*1 Cooling/Heating capacity indicates the maximum value at operation under the following condition.

Cooling: Indoor: 27 °C DB/19 °C WB      Outdoor: 35 °C DB

Heating: Indoor: 20 °C DB      Outdoor: 7 °C DB/6 °C WB

\*2 The external static pressure is set to 50 Pa at factory shipment.

\*3 The external static pressure is set to 100 Pa (at 220 V)/150 Pa (at 230, 240 V) at factory shipment.

\*4 The external static pressure is set to 220 Pa (at 380 V)/260 Pa (at 400, 415 V) at factory shipment.

**PFFY-P-VLEM-A/PFFY-P-VLRM-A series**

Item	Model	P20VLEM-A	P25VLEM-A	P32VLEM-A	P40VLEM-A	P50VLEM-A	P63VLEM-A
Power source		~220-240V 50Hz / ~208V-230V 60Hz					
Cooling capacity*1 / Heating capacity*1	kW	2.2/2.5	2.8/3.2	3.6/4.0	4.5/5.0	5.6/6.3	7.1/8.0
Dimension	Height / Width / Depth	mm	630/1,050/220	630/1,050/220	630/1,170/220	630/1,170/220	630/1,410/220
Net weight		kg	23	23	25	26	30
Fan	Airflow rate (Low-High)	m <sup>3</sup> /min	5.5-6.5	5.5-6.5	7.0-9.0	9.0-11.0	12.0-14.0
Noise level (Low-High)*5		dB(A)	34-40	34-40	35-40	38-43	40-46
Filter		Standard filter					

Item	Model	P20VLRM-A	P25VLRM-A	P32VLRM-A	P40VLRM-A	P50VLRM-A	P63VLRM-A
Power source		~220-240V 50Hz / ~208V-230V 60Hz					
Cooling capacity*1 / Heating capacity*1	kW	2.2/2.5	2.8/3.2	3.6/4.0	4.5/5.0	5.6/6.3	7.1/8.0
Dimension	Height / Width / Depth	mm	639/886/220	639/886/220	639/1,006/220	639/1,006/220	639/1,246/220
Net weight		kg	18.5	18.5	20	21	25
Fan	Airflow rate (Low-High)	m <sup>3</sup> /min	5.5-6.5	5.5-6.5	7.0-9.0	9.0-11.0	12.0-14.0
Noise level (Low-High)*5		dB(A)	34-40	34-40	35-40	38-43	40-46
Filter		Standard filter					

**PDFY-P-VM-A series**

Item	Model	P20VM-A	P25VM-A	P32VM-A	P40VM-A	P50VM-A
Power source		~220-240V 50Hz / ~220V 60Hz				
Cooling capacity*1/Heating capacity*1	kW	2.2/2.5	2.8/3.2	3.6/4.0	4.5/5.0	5.6/6.3
Dimension*2	Height	mm	295 (58)	295 (58)	295 (58)	295 (58)
	Width	mm	710 (790)	710 (790)	710 (790)	960 (1,040)
	Depth	mm	735 (600)	735 (600)	735 (600)	735 (600)
Net weight		kg	25.5 (5)	25.5 (5)	27 (5)	32 (6)
Fan	Airflow rate (Low-Middle2-Middle1-High)	m <sup>3</sup> /min	6.0-6.5-7.5-8.5	6.0-6.5-7.5-8.5	6.0-6.5-7.5-8.5	10.0-11.0-12.5-14.0
	External static pressure*3	Pa	30/50/100	30/50/100	30/50/100	30/50/100
Noise level (Low-Middle2-Middle1-High)*4		dB(A)	28-30-33-36	28-30-33-36	28-30-33-36	34-36-37-39
Filter		Long life filter				

Item	Model	P63VM-A	P71VM-A	P80VM-A	P100VM-A	P125VM-A
Power source		~220-240V 50Hz / ~220V 60Hz				
Cooling capacity*1/Heating capacity*1	kW	7.1/8.0	8.0/9.0	9.0/10.0	11.2/12.5	14.5/16.3
Dimension*2	Height	mm	295 (58)	295 (58)	295 (58)	335 (58)
	Width	mm	1,160 (1,240)	1,160 (1,240)	1,160 (1,240)	1,510 (1,590)
	Depth	mm	735 (600)	735 (600)	735 (600)	775 (600)
Net weight		kg	39 (7)	39 (7)	39 (7)	52 (8.5)
Fan	Airflow rate (Low-Middle2-Middle1-High)	m <sup>3</sup> /min	12.5-14.0-16.0-18.0	13.5-15.5-17.5-19.5	14.5-16.5-18.5-21.0	19.5-28.0
	External static pressure*3	Pa	30/50/100	30/50/100	30/50/100	50/100/130
Noise level (Low-Middle2-Middle1-High)*4		dB(A)	30-34-36-39	32-35-37-40	34-37-40-42	34-42 <37-44>
Filter		Long life filter				

Notes: \*1 Cooling/Heating capacity indicates the maximum value at operation under the following condition.

Cooling:Indoor: 27 °C DB/19 °C WB      Outdoor: 35 °C DB  
 Heating:Indoor: 20 °C DB      Outdoor: 7 °C DB/6 °C WB

\*2 The figure in ( ) indicates panel's.

\*3 The external static pressure is set to 50 Pa at factory shipment.

\*4 The figure in < > indicates noise level at 240 V/50 Hz.

Operation temperature

Cooling mode: 15 °C WB - 24 °C WB

Heatingmode: 15 °C DB - 27 °C DB

\*5 The figures represent a 240 V/50 Hz unit measured at a point which is 1 m away from the front of the unit and at a height of 1 m from the floor.

The noise is approximately 1 dB(A) less for a 230 V unit and approximately 2 dB(A) less for a 220 V unit. The noise is approximately 3 dB(A) less when the measurement point is 1.5 m away from the front of the unit and at a height of 1.5 m from the floor.

# Inhalt

1. Sicherheitsvorkehrungen .....	15	3.5. Vertikale Luftstromrichtung .....	17
1.1. Einbau .....	15	3.6. Zeiteinstellung .....	18
1.2. Während des Betriebs .....	15	3.7. Zeitschaltereinstellung .....	18
1.3. Die Anlage entsorgen .....	16	3.8. Belüftung .....	18
2. Namen und Funktionen der Teile .....	16	3.9. Sonstiges .....	18
3. Bedienung .....	16	4. Geschickte Verwendung .....	19
3.1. Betrieb, Halt .....	16	5. Pflege .....	19
3.2. Betriebsart-Umschaltung .....	17	6. Störungssuche .....	20
3.3. Regelung der Raumtemperatur .....	17	7. Installation, Verlagerung und Prüfung .....	20
3.4. Luftstromgeschwindigkeit .....	17	8. Specifications .....	21

## 1. Sicherheitsvorkehrungen

- ▶ Vor Inbetriebnahme der Anlage vergewissern, daß Sie alle Hinweise über "Sicherheitsvorkehrungen" gelesen haben.
- ▶ "Sicherheitsvorkehrungen" ist eine Liste von wichtigen, die Sicherheit betreffenden, Punkten. Sie sollten sie uneingeschränkt befolgen.

### Im Text verwendete Symbole

#### **Warnung:**

Beschreibt Vorkehrungen, die beachtet werden sollten, damit Gefahren für Leib und Leben des Benutzers vermieden werden.

#### **Vorsicht:**

Beschreibt Vorkehrungen, die beachtet werden sollten, damit an der Anlage keine Schäden entstehen.

### In den Abbildungen verwendete Symbole

 : Beschreibt eine Handlung, die unterbleiben muß.

 : Zeigt an, daß wichtige Anweisungen zu befolgen sind.

 : Verweist auf einen Teil der Anlage, der geerdet werden muß.

 : Zeigt an, daß bei rotierenden Teilen Vorsicht geboten ist. (Dieses Symbol befindet sich als Aufkleber auf der Hauptanlage.) <Farbe: gelb>

 : Elektrisierungsgefahr (Dieses symbol befindet sich als Aufkleber auf der Hauptanlage.) <Farbe: gelb>

#### **Warnung:**

Sorgfältig die auf der Hauptanlage aufgebrachten Aufschriften lesen.

### 1.1. Einbau

- ▶ Wenn Sie dieses Handbuch gelesen haben, verwahren Sie es zusammen mit dem Installationshandbuch an einem sicheren Ort, damit Sie problemlos nachschlagen können, wann immer Sie eine Frage haben. Wenn die Anlage von einer anderen Person bedient werden soll, vergewissern, daß sie dieses Handbuch erhält und liest.

#### **Warnung:**

- Die Anlage sollte nicht vom Benutzer eingebaut werden. Bitten Sie Ihren Händler oder eine Vertragswerkstatt, die Anlage einzubauen. Wenn die Anlage unsachgemäß eingebaut wurde, kann Wasser auslaufen, können Stromschläge erfolgen, oder es kann Feuer ausbrechen.
- Verwenden Sie nur von Mitsubishi Electric genehmigtes Zubehör und wenden Sie sich wegen des Einbaus an Ihren Händler oder eine Vertragswerkstatt. Wenn Zubehörteile unsachgemäß eingebaut werden, kann Wasser auslaufen, können Stromschläge erfolgen oder es kann Feuer ausbrechen.
- In der Einbaubeschreibung sind die vorgeschlagenen Einbauverfahren detailliert aufgeführt. Alle baulichen Veränderungen, die beim Einbau gegebenenfalls notwendig sind, müssen den örtlichen Bauvorschriften entsprechen.
- Sie sollten die Anlage niemals eigenhändig reparieren oder an einen anderen Standort verbringen. Wenn die Reparatur unsachgemäß durchgeführt wird, kann Wasser auslaufen, können Stromschläge erfolgen oder es kann Feuer ausbrechen. Wenn die Anlage repariert oder an einen anderen Ort verlegt werden muß, wenden Sie sich an Ihren Händler.
- Das Gerät ist nicht für unbeaufsichtigte Verwendung durch junge Kinder oder gebrechliche Personen gedacht.
- Junge Kinder sollten beaufsichtigt werden, um sicherzustellen, dass sie nicht mit dem Gerät spielen.

### 1) Außenanlage

#### **Warnung:**

- Die Außenanlage muß auf einem festen, waagerechten Untergrund an einem Platz angebracht werden, an dem sich weder Schnee, Blätter noch Abfälle ansammeln können.

- Nicht auf die Anlage stellen oder Gegenstände darauf ablegen. Sie selbst oder der Gegenstand können herunterfallen und Personenschäden verursachen.

#### **Vorsicht:**

Die Außenanlage sollte an einem Ort angebracht werden, an dem Nachbarn nicht durch austretende Luft und entstehende Geräusche gestört werden.

### 2) Innenanlage

#### **Warnung:**

Die Innenanlage sollte sicher befestigt werden. Wenn die Anlage nicht fest genug montiert wurde, kann sie herunterfallen und Personenschäden verursachen.

### 3) Fernbedienung

#### **Warnung:**

Die Fernbedienung sollte so angebracht werden, daß Kinder nicht damit spielen können.

### 4) Auslaufschlauch

#### **Vorsicht:**

Vergewissern, daß der Auslaufschlauch installiert ist, damit der Auslauf störungsfrei vor sich gehen kann. Falscher Einbau führt zu Wasseraustritt und kann Möbelschäden nach sich ziehen.

### 5) Stromanschluß, Sicherung oder Stromunterbrecher

#### **Warnung:**

- Dafür sorgen, daß das Gerät an einen dafür geeigneten Netzanschluß angeschlossen wird. Andere Geräte, die an den gleichen Netzanschluß angeschlossen sind, könnten eine Überlastung verursachen.
- Vergewissern, daß ein Hauptschalter vorhanden ist.
- Stellen Sie sicher, daß alle Angaben über Spannung, Sicherungen oder Stromunterbrechung beachtet werden. Als Sicherung niemals ein Stück Draht verwenden. Auch darf keine Sicherung einen höheren Wert als den angegebenen besitzen.

### 6) Erdung

#### **Vorsicht:**

- Die Anlage muß vorschriftsmäßig geerdet werden. Erdleitung niemals an ein Gas- oder Wasserrohr, eine Licht- oder Telefonerdleitung anschließen. Wenn die Anlage unsachgemäß geerdet wurde, können Stromschläge entstehen.
- Häufiger vergewissern, daß die Erdleitung der Außenanlage ordnungsgemäß an den Erdungsanschluß der Anlage selbst und an die Erdungselektrode angeschlossen ist.

### 1.2. Während des Betriebs

#### **Vorsicht:**

- Zum Drücken der Tasten keine scharfen Gegenstände benutzen, da dadurch die Fernbedienung beschädigt werden kann.
- Das Kabel der Fernbedienung niemals verdrehen oder daran ziehen, da dies zu Schäden an der Fernbedienung führt und Fehlfunktionen verursacht.
- Das obere Gehäuse der Fernbedienung nicht entfernen. Entfernen des oberen Gehäuses der Fernbedienung und Berühren der Schaltplatte usw. auf der Innenseite ist gefährlich und kann Feuer oder Störungen verursachen.

- Die Fernbedienung nicht mit Waschbenzin, Verdünnungsmittel, chemisch behandelten Reinigungstüchern usw. abwischen. Dies kann Verfärbung und Störungen verursachen. Bei starker Verschmutzung einen Lappen mit durch Wasser verdünntem neutralem Waschmittel anfeuchten, ihn gut auswringen, den Schmutz abwischen, und dann mit einem trockenen Lappen nachwischen.
- Die Ansaug- oder Austrittsöffnungen weder der Innen- noch der Außenanlage blockieren oder abdecken. Große Möbelstücke unterhalb der Innenanlage oder massige Gegenstände wie Kisten, die in der Nähe der Außenanlage abgestellt sind, beeinträchtigen die Leistungsfähigkeit der Anlage.

#### ⚠️ Warnung:

- Kein Wasser über die Anlage spritzen und die Anlage auch nicht mit nassen Händen berühren. Dies kann zu Stromschlägen führen.
- Kein brennbares Gas in der Nähe der Anlage versprühen. Es kann Feuer ausbrechen.
- Keine Gasheizung oder sonstige Geräte mit offenen Flammen in Bereichen abstellen, an denen Luft aus der Anlage ausströmt. Unvollständige Verbrennung kann die Folge sein.

#### ⚠️ Warnung:

- Wenn die Anlage läuft, nicht die Frontplatte oder den Gebläseschutz von der Außenanlage abnehmen. Sie könnten sich verletzen, wenn Sie drehende, heiße oder unter Hochspannung stehende Teile berühren.
- Niemals die Finger, Stöcke etc. in die Ansaug- oder Austrittsöffnungen stecken. Dies kann zu Verletzungen führen, da sich der Gebläseventilator im Inneren der Anlage mit hoher Geschwindigkeit dreht. In Gegenwart von Kindern besondere Vorsicht walten lassen.
- Wenn Sie merkwürdige Geräusche feststellen, sollten Sie die Anlage nicht mehr benutzen, den Strom abschalten und sich an Ihren Kundendienst wenden, da sonst schwere Defekte an der Anlage, ein Stromschlag oder ein Brand verursacht werden können.
- Wenn das Geräusch oder die Vibrationen anders als normal oder besonders stark sind, den Betrieb einstellen, den Hauptschalter ausschalten, und das Verkaufsgeschäft um Hilfe bitten.
- Nicht zu stark abkühlen. Die am besten geeignete Innentemperatur liegt im Bereich von 5 °C im Verhältnis zur Außentemperatur.
- Behinderte oder Kinder sollten nicht im Luftstrom der Klimaanlage sitzen oder stehen. Dies könnte Gesundheitsprobleme mit sich bringen.

#### ⚠️ Vorsicht:

- Den Luftstrom nicht auf Pflanzen oder Tiere in Käfigen lenken.
- Den Raum häufig lüften. Wenn die Anlage dauernd über einen längeren Zeitraum in einem geschlossenen Raum betrieben wird, wird die Luft muffig.

## 2. Namen und Funktionen der Teile

### Filterein- und ausbau

[Fig. A] (P.6)

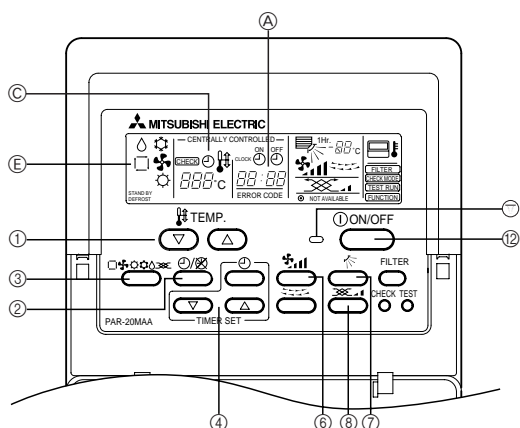

### Vor dem Betrieb

- Betrieb durchführen, nachdem die Anzeig "H0" ausgegangen ist. Nach Einschalten des Hauptschalters der Stromversorgung und nach Wiederherstellung der Stromversorgung nach einem Ausfall wird an der Raumtemperatur-Anzeige "H0" angezeigt (maximal 2 Minuten), aber dies ist keine Störung.

## Bei Störungen

### ⚠️ Warnung:

- Auf keinen Fall selbst eine Reparatur versuchen. Wenden Sie sich für Reparatur an das Verkaufsgeschäft. Nicht einwandfreie Reparatur kann Lecken von Wasser, elektrischen Schlag, Feuer usw. verursachen.
- Wenn die Fernbedienung einen Fehler anzeigt und Betrieb nicht möglich ist oder wenn eine Störung auftritt, so stellen Sie den Betrieb ein und wenden Sie sich an das Verkaufsgeschäft. Wenn keine Maßnahmen getroffen werden, kann es zu Feuer oder Beschädigung kommen.
- Wenn die Sicherung häufig ausgelöst wird, so wenden Sie sich an das Verkaufsgeschäft. Weiterverwendung in diesem Zustand kann zu Feuer oder Beschädigung führen.
- Wenn gasförmiges oder flüssiges Kühlmittel entweicht, die Klimaanlage abstellen, den Raum ausreichend lüften und das Verkaufsgeschäft benachrichtigen. Wenn dies vernachlässigt wird, kann es zu Sauerstoffmangel kommen.

## Bei Abstellung für lange Zeit

- Wenn die Klimaanlage längere Zeit nicht verwendet werden soll, z.B. nach dem Ende der Kühlsaison, sie erst 4 bis 5 Stunden im Kühlbetrieb laufen lassen, um sie völlig auszutrocknen, da es sonst zu unhygienischer Schimmelbildung und Beeinträchtigung der Gesundheit kommen kann.
- Wenn die Klimaanlage lange Zeit nicht verwendet wird, den Hauptschalter ausschalten. Bei eingeschalteter Stromversorgung verbraucht das Gerät einige Watt bis einige 10 Watt. Außerdem kann sich Staub ansammeln und eine Feuergefährdung bilden.
- Die Stromversorgung mindestens 12 Stunden vor Wiederaufnahme des Betriebs einschalten. Während der Saison die Hauptstromversorgung nicht ausschalten, da dies Unfälle verursachen kann.

## 1.3. Die Anlage entsorgen

### ⚠️ Warnung:

Zum Entsorgen des Gerätes wenden Sie sich an Ihren Kundendienst. Wenn Rohrleitungen unsachgemäß abgenommen werden, kann Kühlmittel (Fluorkohlenstoffgas) austreten, mit Ihrer Haut in Berührung kommen und Verletzungen hervorrufen. Kühlgas in die Atmosphäre ablassen führt auch zu Umweltschäden.

### ⚠️ Vorsicht:

- Beim Entfernen des Filters darauf achten, daß kein Staub in die Augen gerät. Wenn eine Fußbank o.ä. verwendet wird, darauf achten, daß sie nicht umkippt.
- Beim Filterwechsel Netzstrom ausschalten.

- Die Betriebsart der Außeneinheit ist verschieden für Kühlbetrieb und elektronische Lufttrocknung und für Heizbetrieb. Wenn der Betrieb mit Kühlen/Lufttrocknen (Heizen) gestartet wird und andere Inneneinheiten, die an die entsprechenden Außenanlagen angeschlossen sind, bereits in der gleichen Betriebsart arbeiten, erscheint auf der Anzeige der Fernbedienung die Betriebsart "☼" oder "☾" ("☼") an. Dies wird durch Blinken von "☼" bzw. "☾" ("☼") an der Flüssigkristallanzeige der Fernbedienung angezeigt. Die Betriebsart mit der Betriebsart-Taste an die Betriebsart der anderen Inneneinheit anpassen. Der obige Hinweis gilt nicht für Klimaanlage die gleichzeitig Heiz- und Kühlbetrieb durchführen können.

- Die Außeneinheit hält an, wenn alle an sie angeschlossenen Inneneinheiten angehalten sind.
- Wenn bei Heizbetrieb die Außeneinheit in Entfrostsungsbetrieb ist und die Inneneinheit eingeschaltet wird, so wird der Betrieb erst begonnen, wenn die Außeneinheit den Entfrostsungsbetrieb abgeschlossen hat.

## 3.1. Betrieb, Halt

### Beginn des Betriebs

1. Die 12 Betrieb-/Stop-Taste drücken  
Die 11 betriebslampe leuchtet auf und der Betrieb beginnt.

### Beendigung des Betriebs

1. Die 12 Betrieb-/Stop-Taste erneut drücken  
Die Betriebslampe geht aus und der Betrieb hört auf.



- Wenn einmal Einstellung mit den verschiedenen Tasten durchgeführt worden ist, so kann anschließend der gleiche Betrieb einfach durch Druck auf die Betrieb-/Stop-Taste durchgeführt werden.
- Während Betrieb leuchtet die Betriebslampe über der Betrieb-/Stop-Taste auf.

### ⚠ Vorsicht:

Wenn die Betriebstaste sofort nach dem Abstellen wieder gedrückt wird, so erfolgt zum Schutz der Ausrüstung drei Minuten lang kein Betrieb. Der Betrieb beginnt automatisch nach etwa drei Minuten.

## 3.2. Betriebsart-Umschaltung

### Betriebsart

#### 1. Die Ⓞ [Betriebsart]-Taste drücken

Bei jedem Druck auf die Betriebsart-Taste erfolge Umschalten in der Reihenfolge Ⓞ "⊙", "⊙", "⊙", "⊙" ("□"), und ("⊙"). Den Betriebsinhalt durch die Anzeige vergewissern.

### Kühlbetrieb

Die Ⓞ [Betriebsart]-Taste drücken, bis "⊙" angezeigt wird.

### Zum Lufttrocknen

Die Ⓞ [Betriebsart]-Taste drücken, bis "⊙" angezeigt wird.

- Der Ventilator der Inneneinheit wird auf niedrige Geschwindigkeit geschaltet und die Luftstromgeschwindigkeit kann nicht umgeschaltet werden.
- Bei einer Raumtemperatur von weniger als 18 °C kann das Lufttrocknen nicht ausgeführt werden.

### Ventilation

Die Ⓞ [Betriebsart]-Taste drücken, bis "⊙" angezeigt wird.

- Bei Ventilationsbetrieb wird die Raumluft zirkuliert.
- Bei Ventilationsbetrieb kann die Raumtemperatur nicht eingestellt werden.

### ⚠ Vorsicht:

Darauf achten, nicht zu lange den Körper direkt einem kalten Luftstrom aussetzen, um Unterkühlung zu vermeiden.

### Lufttrocknen

Beim Lufttrocknen handelt es sich um eine mikrocomputergesteuerte Entfeuchtung der Luft, die übermäßige Luftkühlung gemäß der von Ihnen gewählten Raumtemperatur regelt. (Bei Heizen ist Verwendung nicht möglich.)

1. Bis zum Erreichen der gewünschten Temperatur laufen der Kompressor und der Ventilator der Inneneinheit, und Betrieb und Halt werden automatisch wiederholt.
2. Wenn die gewünschte Raumtemperatur erreicht worden ist, werden Kompressor und Ventilator angehalten.  
Nach Halt für 10 Minuten werden der Kompressor und der Ventilator der Inneneinheit drei Minuten lang betrieben, um die Luftfeuchtigkeit gering zu halten.

### Heizbetrieb

Die Ⓞ [Betriebsart]-Taste drücken, bis "⊙" angezeigt wird.

Anzeige während Heizbetrieb "DEFROST"

Anzeige erfolgt nur während Entfrostonbetrieb.

"STAND BY"

Anzeige erfolgt von Beginn des Heizbetriebs bis zum Ausblasen von warmer Luft.

### ⚠ Vorsicht:

- Bei Betrieb zusammen mit Verbrennungsgeräten häufig lüften, da es sonst zu Sauerstoffmangel kommen kann.
- Keine Verbrennungsgeräte im direkten Luftstrom aufstellen, da dies unvollständige Verbrennung verursachen kann.
- Der Mikrocomputer ist in den folgenden Fällen tätig.
- Kein Luftstrom bei Beginn des Heizbetriebs
  - Zum Vermeiden von Ausblasen kalter Luft wird die Geschwindigkeit des Ventilators der Inneneinheit entsprechend dem Anstieg der Lufttemperatur allmählich erhöht. Nach Warten für eine kurze Zeit wird Luft ausgeblasen.
- Die Geschwindigkeit des Luftstroms entspricht nicht der Einstellung.
  - Je nach dem Modell wird der Luftstrom nach Erreichen der eingestellten Temperatur stark gedrosselt und sehr schwach. Bei Entfrostonbetrieb wird der Luftstrom abgestellt, um Ausblasen kalter Luft zu vermeiden.
- Luft wird ausgeblasen, obwohl das Gerät abgestellt ist.
  - Nach dem Abstellen kann der Ventilator der Inneneinheit noch etwa eine Minute lang laufen, um die Resthitze des elektrischen Heizers usw. zu beseitigen. Die Geschwindigkeit des Luftstroms kann hoch oder niedrig sein.

## 3.3. Regelung der Raumtemperatur

### Ändern der Raumtemperatur

Die Taste Ⓞ [Einstellung der Raumtemperatur] drücken und die Raumtemperatur Ihrer Wahl einstellen.

Durch Druck auf Ⓞ bzw. Ⓞ wird die Einstellung um 1 °C geändert.

Bei fortgesetztem Druck auf die Tasten wird die Temperatur fortlaufend in Schritten von 1 °C geändert.

- Die Raumtemperatur kann im folgenden Bereich eingestellt werden.
  - Kühlen/Lufttrocknung: 19 bis 30 °C
  - Heizen: 17 bis 28 °C
- Bei Ventilation kann die Raumtemperatur nicht eingestellt werden.
- \* Der Anzeigebereich für die Raumtemperatur ist von 8 bis 39 °C. Außerhalb dieses Bereich erfolgt blinkende Anzeige von 8 °C bis 39 °C, um anzuzeigen, daß die Raumtemperatur niedriger bzw. höher als die angezeigte Temperatur ist.

## 3.4. Luftstromgeschwindigkeit

### Ändern der Luftstromgeschwindigkeit

Bei jedem Druck auf die Taste für die Ⓞ Luftstromgeschwindigkeit wird die Geschwindigkeit um einen Schritt von schwach zu stark umgeschaltet.

Bei elektronischer Lufttrocknung wird der Ventilator der Inneneinheit automatisch auf schwachen Luftstrom geschaltet und Umschaltung ist nicht möglich (nur die Anzeige der Fernbedienung ändert sich).

- \* Die Luftstromgeschwindigkeit ändert sich bei jedem Druck auf die Taste.

[PEFY-P200-250VMH]

Luftstromgeschwindigkeit : 1 stufe

Anzeige:  (Stark)

[Serie PEFY-P-VM, PEFY-P40~140VMH, PEFY-P-VLEM, PEFY-P-VLRM ]  
[PDFY-P100-125VM, PEFY-P100~140-VMM

Luftstromgeschwindigkeit : 2 stufen

Anzeige:  (Schwach) →  (Stark)



[Serie PLFY-PVLM, PDFY-P20~80VM]

Luftstromgeschwindigkeit : 4 stufen

Anzeige:  (Schwach) →  (Mittel 2) →  (Mittel1) →  (Stark)

[Serie PEFY-P-VML, PEFY-P20~80-VMM]

Luftstromgeschwindigkeit : 3 stufen

Anzeige:  (Schwach) →  (Mittel) →  (Stark)

## 3.5. Vertikale Luftstromrichtung

### Ändern der vertikalen Luftstromrichtung

Die Ⓞ vertikale Luftstromrichtung wird durch Druck auf die Taste für die vertikale Luftstromrichtung umgeschaltet.

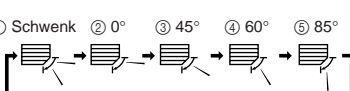
Anzeige						
Betriebsart	Gebälasedrehzahl					
Heizen/ Gebälse	Stark/Mittel/ Mittel 2/Schwach	①	②	③	④	⑤
	Stark					
Kühlen	Mittel/Mittel 2/Schwach	①	②	③	④	⑤
	Stark					
Luft- trocknen	Kann nicht geändert werden					*1
Ersteinstellung		-	Kühlen Luft- trocknen Gebälse	-	-	Heizen

- \*1 • Nach Ablauf einer Stunde erfolgt automatisch Rückkehr auf "Ⓞ 0°".
- Auf der Fernbedienung wird "1 Hr." angezeigt. (Nach Ablauf einer Stunde erlischt die Anzeige.)

- Je nach Modell ist diese Funktion nicht verfügbar.
- In folgenden Fällen ergibt sich ein Unterschied zwischen der Anzeige und der Anlage.
  1. Es wird "DEFROST" (ENTEISEN) oder "STAND BY" (BETRIEBSBEREIT-SCHAFT) angezeigt.
  2. Die Betriebsart Heizen wird gerade gestartet.
  3. Thermostat OFF/AUS in der Betriebsart Heizen.

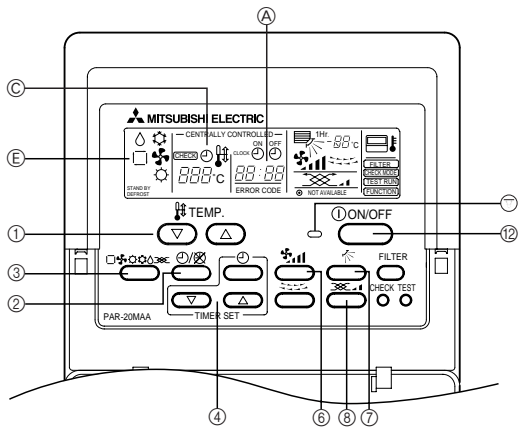

### PFFY-P-VLEM

Den Auslaßgrill nach vorne ziehen, die Rückseite anheben, und die gewünschte Richtung einstellen.

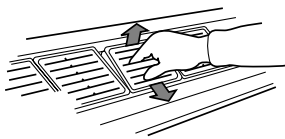

#### Vorsicht:

Beim Betrieb die Finger nicht zu tief in den Luftauslaß der Inneneinheit einschleiben. Die Finger können von der automatischen Klappe eingeklemmt werden, es kann zu Verletzungen durch die Metallteile der Platte zum Einstellen der Luftstromrichtung oder des Auslaßgriffs kommen, oder es können Störungen verursacht werden.

### 3.6. Zeiteinstellung

- Nach dem Einschalten der Stromversorgung für die Klimaanlage und nach Wiederherstellung der Stromversorgung nach einem Ausfall muß die Uhrzeit eingestellt werden.
- Einstellung ist unabhängig vom Betrieb der Inneneinheit möglich.
- Während Zeitschalterbetrieb sind die Tasten für die Uhrzeiteinstellung unwirksam und Einstellen der Uhrzeit ist nicht möglich. Die Zeitumschalt-Taste drücken und "Uhrzeit" anzeigen.

#### 1. Die [Wahl der Zeit]-Taste drücken und "Uhrzeit" anzeigen.

- Die Anzeige wechselt bei jedem Druck auf die Taste in der folgenden Reihenfolge.

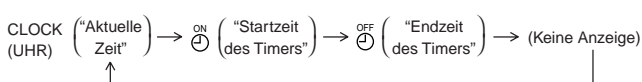

#### Vorsicht:

Wenn die aktuelle Zeit noch nicht eingestellt ist, blinkt die Anzeige "CLOCK" (current time) (UHR) (aktuelle Zeit) und schaltet die Einstellung des Zeitschalterbetriebs aus.

#### 2. Die [Up]-Taste oder die [Down]-Taste drücken und die Uhrzeit einstellen.

- Einstellen der Uhrzeit ist nicht möglich, wenn "Timer ein" angezeigt wird.
- Während Anzeige von "Uhrzeit" die Tasten [Up] und [Down] drücken, um die Uhrzeit einzustellen.
- Durch jeden Druck auf die Taste [Up] wird die Uhr um eine Minute vorgestellt, und durch Druck auf die Taste [Down] wird die Uhr um eine Minute zurückgestellt.

Wenn die Taste [Up] bzw. [Down] gedrückt gehalten wird, so wird die Uhr fortlaufend verstellt. Hierbei Einstellen der Reihe nach in Einheiten von 1 Minute, 10 Minuten und 1 Stunde durchgeführt.

- Etwa 10 Sekunden nach beendigter Tastenbetätigung gehen die Anzeigen "Uhrzeit" und "Uhrzeit" aus.

#### Vorsicht:

- Die Fernbedienung ist mit einer einfachen Uhr ausgestattet, die eine Genauigkeit von + oder - eine Minute im Monat aufweist.
- Ausschalten oder Ausfall der Stromversorgung erfordert Neueinstellung (Einstellen der Uhrzeit).

### 3.7. Zeitschaltereinstellung

- Wenn Zeitschaltereinstellung gemacht wird, so erfolgt zu dieser Zeit Betrieb (Halt) und die Zeitschalter-Betriebsart wird beendet.
- Die Startzeit und die Stopzeit können während Anzeige von " " durch Druck auf die [Wahl der Zeit]-Taste überprüft werden.

#### Zeitschalterbetrieb

##### Zeitschalter EIN

Die Zeit entsprechend dem Beginn der Arbeitszeit der Firma einstellen. Bei Erreichen der eingestellten Zeit beginnt die Klimaanlage mit dem Betrieb.

##### Zeitschalter AUS

Dies verhindert Vergessen des Ausschaltens. Bei Erreichen der eingestellten Zeit wird der Betrieb der Klimaanlage angehalten.

Beispiel für Einstellen und Anzeige des Zeitschalters

Es gibt drei Verwendungsmöglichkeiten für den Zeitschalter.

- EIN-/AUS-Zeitschalter Startzeit und Endzeit werden eingestellt.
- EIN-Zeitschalter Nur die Startzeit wird eingestellt. (Die Endzeit wird als " - - : - - " eingestellt.)
- AUS-Zeitschalter Nur die Endzeit wird eingestellt. (Die Startzeit wird als " - - : - - " eingestellt.)

#### Anzeigebeispiel

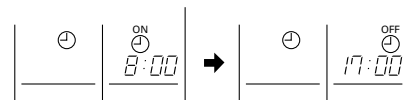

In diesem Beispiel beginnt der Betrieb um 8:00 und endet um 17:00.

- Die Taste [Timer/laufend] drücken und im Display hervorbringen
- Die [Wahl der Zeit]-Taste drücken und "Startzeit des Timers" anzeigen
- Die [Up] und [Down] der [Wahl der Zeit]-Taste drücken und die Startzeit einstellen  
Bei Verwendung als AUS-Zeitschalter die Startzeit als " - - : - - " einstellen. Die Anzeige " - - : - - " erscheint nach 23:50.
- Die [Wahl der Zeit]-Taste drücken und die "Endzeit des Timers" anzeigen
- Die Tasten [Up] und [Down] der Zeitumschaltung drücken und die Endzeit einstellen  
Bei Verwendung als EIN-Zeitschalter die Endzeit als " - - : - - " einstellen. Die Anzeige " - - : - - " erscheint nach 23:50.
- Die Taste [Dauerbetrieb/Zeitschalter] drücken und die " " anzeigen  
Mit Anzeige von " " ist die Einstellung abgeschlossen.

Bei jedem Druck auf die [Up] ( [Down] ) der [Wahl der Zeit] wird die Zeit um 10 Minuten vorgestellt (zurückgestellt). Wenn die Taste fortlaufend gedrückt gehalten wird, so wird fortlaufend vorgestellt (zurückgestellt). Wenn bei EIN-/AUS-Zeitschalterbetrieb die [Betrieb/Halt] der Fernbedienung gedrückt wird, so kann Betrieb (EIN-Zeitschalter) bzw. Halt (AUS-Zeitschalter) durchgeführt werden, auch wenn die Zeit noch nicht abgelaufen ist.

#### Annullieren

Die Taste [Zeitschalter/fortlaufend] drücken und die Anzeige " " verschwinden lassen.

### 3.8. Belüftung

- Der Ventilator (OA Recheneinheit oder LOSSNAY) wird automatisch mit der Innenanlage betrieben, wenn er mit der Innenanlage verkoppelt ist.
- Die Taste [Belüftung] drücken, wenn sich die Innenanlage ausschaltet und nur der Ventilator arbeitet.
- Die Taste [Belüftung] wird einmal gedrückt, die Gebläsedrehzahl ändert sich.
- Das Gebläse der Innenanlage läuft auch dann, wenn nur der Ventilator entsprechend dem Modell der Innenanlage arbeitet und der Ventilator gelegentlich läuft.

### 3.9. Sonstiges

— CENTRALLY CONTROLLED — : Dies zeigt an, daß Steuerung durch einen optional erhältlichen Zentralregler o.ä. erfolgt.

STAND BY DEFROST : Diese Anzeige erfolgt von Beginn des Heizbetriebs bis zu Ausblasen von warmer Luft.

CHECK : Diese Anzeige leuchtet auf, wenn eine Störung des Gerätes aufgetreten ist.

NOT AVAILABLE



: Wenn eine Taste für eine nicht vorhandene Funktion gedrückt wird, so leuchtet diese Anzeige zusammen mit der entsprechenden Funktionsanzeige auf.

: Wenn die Sensor-Anzeige "Fernbedienung" anzeigt, so wird die Raumtemperatur mit dem in der Fernbedienung eingebauten Sensor gemessen und die folgenden Punkte müssen beachtet werden.

**FILTER**

: Diese Anzeige leuchtet auf, wenn der Filter ausgetauscht werden muß.  
Die Taste [Filter] zweimal drücken, dann erlischt die Anzeige.

## 4. Geschickte Verwendung

Durch einfache Maßnahmen ist es möglich, die Heiz- bzw. Kühlwirkung zu verbessern und die Stromrechnung zu verringern.

### Angemessene Raumtemperatur

- Bei Kühlbetrieb ist ein Unterschied von etwa 5 °C zwischen der Raumtemperatur und der Außentemperatur angemessen.
- Eine Erhöhung der Raumtemperatur um 1 °C spart etwa 10 % Strom (bei Kühlbetrieb).
- Zu starke Kühlung ist nicht gut für die Gesundheit und verbraucht unnötig Strom.

### Den Filter regelmäßig reinigen

- Ein schmutziger Filter verringert den Luftstrom und die Heiz- bzw. Kühlwirkung. Längere Verwendung in diesem Zustand kann Störungen verursachen. Reinigen sollte besonders am Anfang der Heiz- und der Kühlsaison durchgeführt werden. (An besonders staubigen Orten öfter reinigen.)

## 5. Pflege

Vor der Pflege unbedingt die Hauptstromversorgung ausschalten.

### **Vorsicht:**

- Zur Reinigung muß unbedingt der Betrieb eingestellt und die Stromversorgung ausgeschaltet werden. Der Ventilator auf der Innenseite dreht sich mit hoher Geschwindigkeit und kann Verletzungen verursachen.
- Jede Inneneinheit hat Filter, um Staub aus der angesaugten Luft zu entfernen. Reinigen Sie die Filter unter Bezug auf die folgende Abbildung. Filter sollten normalerweise wöchentlich gereinigt werden, und Langzeitfilter sollten am Anfang der Saison usw. gereinigt werden.)
- Die Lebensdauer des Filters richtet sich nach den Bedingungen des Aufstellungsortes und der Art des jeweiligen Betriebs.

### Bei Kühlbetrieb Eindringen von Wärme verringern

- Bei Kühlbetrieb können Vorhänge an direkter Sonneneinstrahlung ausgesetzten Fenstern das Eindringen von Wärme verringern. Türen und Fenster sollten nur geöffnet werden, wenn dies unbedingt nötig ist.

### Ab und zu lüften

- Wenn ein Raum lange Zeit nicht gelüftet wird, so wird die Luft schmutzig, weshalb Lüften von Zeit zu Zeit erforderlich ist. Besondere Vorsicht ist erforderlich, wenn Gasgeräte verwendet werden. Durch Verwendung der LOSSNAY-Wärmeaustauscher unserer Firma kann Lüften mit geringen Verlusten durchgeführt werden. Wenden Sie sich für Einzelheiten bitte an ein Verkaufsgeschäft.

### Reinigungsmethode

- Leicht abklopfen oder mit einem Staubsauger reinigen. Bei starker Verschmutzung in lauwarmem oder kaltem Wasser mit darin aufgelöstem neutralem Waschmittel waschen und dann das Waschmittel gut ausspülen. Nach dem Waschen den Filter trocknen und dann wieder wie ursprünglich anbringen.

### **Vorsicht:**

- Den Filter nicht in direktem Sonnenlicht oder in der Nähe einer Wärmequelle trocknen, da er sich sonst verformen kann.
- Waschen mit heißem Wasser (50 °C oder mehr) kann auch Verformung verursachen.

### **Vorsicht:**

Die Klimaanlage nicht mit Wasser bespritzen und kein brennbares Sprühmittel usw. in die Klimaanlage sprühen. Verwendung von Wasser oder brennbarem Sprühmittel kann Störungen, elektrischen Schlag oder Feuer verursachen.

## 6. Störungssuche

Bitte überprüfen Sie die folgenden Punkte, bevor Sie sich an den Kundendienst wenden.

Zustand der Klimaanlage	Fernbedienung	Ursache	Behebung
Kein Betrieb	Die Anzeige "●" leuchtet nicht. Die Anzeige erscheint auch nicht, wenn auf die Taste Betrieb/Halt gedrückt wird.	Ausfall der Stromversorgung.	Nach Wiederherstellung der Stromversorgung die Taste Betrieb/Stop drücken.
		Die Hauptstromversorgung ist nicht eingeschaltet.	Die Stromversorgung einschalten.
		Die Sicherung der Hauptstromversorgung ist durchgebrannt.	Die Sicherung auswechseln.
		Das Erdschlußrelais ist ausgelöst worden.	Das Erdschlußrelais einschalten.
Luft wird ausgeblasen, aber es wird nicht gut gekühlt oder geheizt.	Die Flüssigkristallanzeige zeigt den Betriebszustand an.	Die Temperatureinstellung ist nicht angemessen.	Die Ansaugtemperatur und die eingestellte Temperatur auf der Flüssigkristallanzeige überprüfen und die Temperatur unter Bezug auf "Regelung der Raumtemperatur" einstellen.
		Der Filter ist durch Staub oder Schmutz verstopft.	Den Filter reinigen. (Siehe "Pflege".)
		Lufteinlaß und Luftauslaß von Innen- und Außeneinheit sind versperrt.	Die Hindernisse entfernen.
		Fenster und/oder Türen sind offen.	Die Fenster und Türen schließen.
Es wird keine kalte bzw. warme Luft ausgeblasen.	Die Flüssigkristallanzeige zeigt den Betriebszustand an.	Der Stromkreis zur Verhütung von Neustart innerhalb von 3 Minuten ist tätig.	Bitte einige Zeit warten. (Da die Außeneinheit zum Schutz des Kompressors einen Stromkreis enthält, der Neustart innerhalb von 3 Minuten verhindert, beginnt der Kompressor möglicherweise nicht sofort mit dem Betrieb. Maximal erfolgt 3 Minuten lang kein Betrieb.)
		Während Heizentfrostsungsbetrieb ist eine neue Inneneinheit eingeschaltet worden.	Bitte einige Zeit warten. (Heizbetrieb beginnt nach Beendigung des Entfrostsungsbetriebs.)
Der Betrieb wird nach kurzer Zeit wieder eingestellt.	"Inspektion" und ein Inspektionscode werden blinkend auf der Flüssigkristallanzeige angezeigt.	Luftreinlaß und Luftauslaß von Innen- und Außeneinheit sind versperrt.	Die Hindernisse entfernen und dann wieder mit dem Betrieb beginnen.
		Der Filter ist durch Staub oder Schmutz verstopft.	Den Filter reinigen und dann wieder mit dem Betrieb beginnen. (Siehe "Pflege".)
Nach Abstellen der Klimaanlage ist noch einige Zeit Ablaufen von Wasser und Laufen des Motors zu hören.	Nur die Anzeige "●" leuchtet.	Wenn die anderen Inneneinheiten in Kühlbetrieb sind, so wird der Ablaufmechanismus 3 Minuten lang laufen gelassen, wenn Kühlbetrieb beendet wird.	Bitte 3 Minuten warten.
Auch bei eingestelltem Betrieb sind Wasserablaß und Motorgeräusch von Zeit zu Zeit hörbar.	Nur die Anzeige "●" leuchtet.	Wenn andere Inneneinheiten in Kühlbetrieb sind, wird Ablauf erzeugt. Wenn sich Ablauf ansammelt, läuft der Ablaufmechanismus und läßt das Wasser ab.	Diese Erscheinung hört nach einiger Zeit auf. (Bitte den Kundendienst benachrichtigen, wenn dies 2 oder 3 mal in der Stunde erfolgt.)
Bei ausgeschaltetem Heizthermostat bzw. bei Ventilationsbetrieb wird ab und zu warme Luft ausgeblasen.	Die Flüssigkristallanzeige zeigt den Betriebszustand an.	Wenn andere Inneneinheiten Heizbetrieb durchführen, wird zur Erhaltung der Systemstabilität das Steuerventil von Zeit zu Zeit geschaltet.	Diese Erscheinung hört nach einiger Zeit auf. (Wenn Anstieg der Temperatur in kleinen Räumen ein Problem darstellt, den Betrieb einstellen.)

- Wenn der Betrieb aufgrund eines Stromausfalls unterbrochen wird, tritt der [Startwiederholungsverhinderungs-Stromkreis bei Stromausfall] in Funktion und verhindert, daß das Gerät auch nach Wiederanliegen des Stroms den Betrieb wieder aufnimmt.

Wenn auch die obigen Maßnahmen die Störung nicht beheben, so schalten Sie bitte die Hauptstromversorgung der Klimaanlage aus und wenden Sie sich mit dem Ausrüstungsnamen und einer Beschreibung des Störungszustands an das Geschäft, in dem Sie die Klimaanlage gekauft haben. Wenn die Flüssigkristallanzeige "Inspektion" und einen vierstelligen Inspektionscode angezeigt hat, sollte der Inspektionscode auch mitgeteilt werden. Auf keinen Fall selbst eine Reparatur versuchen.

In den folgenden Fällen handelt es sich nicht um eine Störung:

- Die aus der Klimaanlage ausgeblasene Luft kann einen Geruch haben. Der in der Raumluft enthaltene Geruch von Zigaretten, Kosmetika, Wänden, Möbeln usw. haftet in der Klimaanlage an und wird wieder ausgeblasen.
- Bei laufender oder angehaltener Klimaanlage kann das Geräusch von fließendem Kühlmittel zu hören sein. Dies ist normal.
- Nach Start oder Stop von Kühl- oder Heizbetrieb kann sich die Vorderplatte usw. Dies ist das Geräusch von Reibung an der Frontplatte und in anderen Bereichen, das durch die Ausdehnung und das Zusammenziehen aufgrund der Temperaturänderung entsteht. Dies ist normal.

## 7. Installation, Verlagerung und Prüfung

In bezug auf den Installationsort

Bitte wenden Sie sich für Installation und Verlegung an das Verkaufsgeschäft oder einen Spezialisten.

### ⚠ Vorsicht:

Nicht an Orten installieren, an denen Lecken von brennbarem Gas zu befürchten ist.

Falls Gas entweichen und sich in der Nähe der Klimaanlage ansammeln sollte, so ist Entzündung zu befürchten.

Die Klimaanlage niemals an den folgenden Orten installieren:

- wo es eine Menge Maschinenöl gibt
- in Regionen nahe am Meer und am Strand, wo es salzhaltige Luft gibt.
- Orte mit hoher Luftfeuchtigkeit
- Thermalbäder
- wo Schwefelgas vorhanden ist
- Orte mit Hochfrequenzgeräten (Hochfrequenz-Schweißgeräte usw.)
- Orte mit häufiger Verwendung von sauren Lösungen

- Orte mit häufiger Verwendung besonderer Sprühmittel
- Die Inneneinheit muß unbedingt waagrecht installiert werden, da es sonst zu Lecken von Wasser usw. kommen kann.
- Bei Installation in Krankenhäusern, Kommunikationseinrichtungen usw. sind ausreichende Lärmschutzmaßnahmen zu treffen.

Wenn eine Klimaanlage an den obigen Plätzen oder an Orten mit besonderen Umgebungsbedingungen verwendet werden, so kann es in vielen Fällen zu Störungen kommen. Vermeiden Sie Verwendung an solchen Orten. Wenden Sie sich für Einzelheiten an das Verkaufsgeschäft.

Über die elektrische Installation

### ⚠ Vorsicht:

- Die elektrische Installation muß von einem qualifizierten Elektriker unter Bezug auf den technischen Standard für Elektrogeräte, die Vorschriften für Verdrahtung in Geräten und die Installationsanweisung durchgeführt werden, und es muß ein eigener Stromkreis verwendet werden. Gemeinsame Verwendung mit anderen Elektrogeräten kann zu Durchbrennen der Sicherung bzw. Auslösen des Relais führen.

- Die Erdleitung nicht an ein Gasrohr, ein Wasserrohr, einen Blitzableiter oder die Erdleitung eines Telefons anschließen. Wenden Sie sich für Einzelheiten an das Verkaufsgeschäft.
- Je nach dem Aufstellungsort ist ein Erdschlußrelais erforderlich. Wenden Sie sich für Einzelheiten an das Verkaufsgeschäft.

#### Über Verlegung

- Wenn die Klimaanlage wegen Erweiterung, Umzug usw. verlegt werden soll, so erfordert dies einen qualifizierten Techniker und Bezahlung der Arbeitskosten. Wenden Sie sich bitte im voraus an das Verkaufsgeschäft.

#### Vorsicht:

Bitte wenden Sie sich für Verlegung der Klimaanlage an das Verkaufsgeschäft. Unfachmäßige Installation kann elektrischen Schlag, Feuer usw. verursachen.

#### Lärmschutzmaßnahmen

- Bei der Installation einen Ort auswählen, der das Gewicht der Klimaanlage ausreichend aushält und nicht die Schwingungen und Geräusche verstärkt.
- Die Außeneinheit so installieren, daß Nachbarn nicht durch die ausgeblasene warme bzw. kalte Luft und durch Geräusche belästigt werden.
- Wenn Gegenstände in der Nähe des Luftauslasses der Außeneinheit aufgestellt werden, so kann dies Abnahme der Leistung und Zunahme der Geräusche verursachen. Bitte keine Hindernisse in der Nähe des Luftauslasses aufstellen.
- Bitte wenden Sie sich bei ungewöhnlichen Geräuschen während des Betriebs an das Verkaufsgeschäft.

#### Wartungsinspektion

- Wenn die Klimaanlage mehrere Jahre lang verwendet wird, so kann es zu Verschmutzung der Innenseite und Abnahme der Leistungsfähigkeit führen. Je nach dem Verwendungszustand kann es auch zu Auftreten von Geruch kommen, oder der Abfluß kann durch Staub usw. beeinträchtigt werden. Zusätzlich zur normalen Pflege empfehlen wir den Abschluß eines Wartungsinspektionsvertrags (gegen Bezahlung).

## 8. Specifications

### Serie PLFY-P-VLMD-A

Position	Modell	P20VLMD-A	P25VLMD-A	P32VLMD-A	P40VLMD-A	P50VLMD-A
Stromquelle		~220-240V 50Hz				
Kühlleistung*1 / Heizleistung*1	kW	2,2/2,5	2,8/3,2	3,6/4,0	4,5/5,0	5,6/6,3
Maße*2	Höhe	338 (8)	338 (8)	338 (8)	338 (8)	338 (8)
	Breite	768 (1.060)	768 (1.060)	768 (1.060)	1.008 (1.300)	1.008 (1.300)
	Tiefe	606 (670)	606 (670)	606 (670)	606 (670)	606 (670)
Nettogewicht	kg	24 (7)	24 (7)	25 (7)	33,5 (8)	35 (8)
Gebälse Luftdurchflußrate (Schwach-Mittel2-Mittel1-Stark)	m <sup>3</sup> /min	6,0-6,5-7,3-8,0	6,0-6,5-7,3-8,0	6,5-7,0-7,8-8,5	9,0-10,5-11,5-12,5	10,0-11,0-12,0-13,0
Geräuschpegel (Schwach-Mittel2-Mittel1-Stark)	dB(A)	28-30-33-35	28-30-33-35	29-31-34-36	29-32-34-36	32-34-36-38
Filter		Langzeitfilter				

Position	Modell	P63VLMD-A	P80VLMD-A	P100VLMD-A	P125VLMD-A
Stromquelle		~220-240V 50Hz			
Kühlleistung*1 / Heizleistung*1	kW	7,1/8,0	9,0/10,0	11,2/12,5	14,0/16,0
Maße*2	Höhe	338 (8)	338 (8)	338 (8)	338 (8)
	Breite	1.358 (1.650)	1.358 (1.650)	1.708 (2.000)	1.708 (2.000)
	Tiefe	606 (670)	606 (670)	606 (670)	606 (670)
Nettogewicht	kg	39 (10)	39 (10)	56 (11,5)	56 (11,5)
Gebälse Luftdurchflußrate (Schwach-Mittel2-Mittel1-Stark)	m <sup>3</sup> /min	13,0-14,0-16,0-18,0	15,0-17,0-19,0-21,0	21,0-23,0-26,0-29,0	24,0-27,0-30,0-33,0
Geräuschpegel (Schwach-Mittel2-Mittel1-Stark)	dB(A)	32-34-37-39	36-38-41-43	37-39-41-43	40-42-44-46
Filter		Langzeitfilter			

### Serie PEFY-P-VML-A

Position	Modell	P20VML-A	P25VML-A	P32VML-A
Stromquelle		~220-240V 50/60Hz		
Kühlleistung*1 / Heizleistung*1	kW	2,2/2,5	2,8/3,2	3,6/4,0
Maße	Höhe / Breite / Tiefe	225/720/550	225/720/550	225/720/550
Nettogewicht	kg	18	18	18
Gebälse	Luftdurchflußrate (Schwach-Mittel-Stark)	5,4-6,5-7,9	5,4-6,5-7,9	6,0-7,5-9,5
	Statischer Außendruck	5	5	5
Geräuschpegel (Schwach-Mittel-Stark)	dB(A)	29-33-36	29-33-36	30-35-40
Filter		Standardfilter		

Hinweis: \*1 Kühl-/Heizleistung gibt den Maximalwert bei Betrieb unter folgenden Bedingungen an.

Kühlen: Innen: 27 °C DB/19 °C WB      Außen: 35 °C DB  
 Heizen: Innen: 20 °C DB                      Außen: 7 °C DB/6 °C WB

\*2 Die Zahl in ( ) kennzeichnet die Platten.

**Serie PEFY-P-VMM-A**

Position	Modell	P20VMM-A	P25VMM-A	P32VMM-A	P40VMM-A	P50VMM-A	
Stromquelle		~220-240V 50Hz					
Kühlleistung*1 / Heizleistung*1	kW	2,2/2,5	2,8/3,2	3,6/4,0	4,5/5,0	5,6/6,3	
Maße Höhe / Breite / Tiefe	mm	295/815/700	295/815/700	295/815/700	295/935/700	295/935/700	
Nettogewicht	kg	27	27	27	33	33	
Gebläse	Luftdurchflußrate (Schwach-Mittel-Stark)	m³/min	6,0-7,2-8,5	6,0-7,2-8,5	7,5-9,0-10,5	10,0-12,0-14,0	12,0-14,5-17,0
	Statischer Außendruck*2	Pa	30/50/100	30/50/100	30/50/100	30/50/100	30/50/100
Geräuschpegel (Schwach-Mittel-Stark)	dB(A)	27-30-32	27-30-32	28-32-35	31-34-37	31-35-38	
Filter		Standardfilter					

Position	Modell	P63VMM-A	P71VMM-A	P80VMM-A	
Stromquelle		~220-240V 50Hz			
Kühlleistung*1 / Heizleistung*1	kW	7,1/8,0	8,0/9,0	9,0/10,0	
Maße Höhe / Breite / Tiefe	mm	295/1.175/700	295/1.175/700	295/1.175/700	
Nettogewicht	kg	42	42	42	
Gebläse	Luftdurchflußrate (Schwach-Mittel-Stark)	m³/min	13,5-16,2-19,0	14,5-18,0-21,0	14,5-18,0-21,0
	Statischer Außendruck*2	Pa	30/50/100	30/50/100	30/50/100
Geräuschpegel (Schwach-Mittel-Stark)	dB(A)	31-35-38	32-36-39	32-36-39	
Filter		Standardfilter			

Position	Modell	P100VMM-A	P125VMM-A	P140VMM-A	
Stromquelle		~220-240V 50Hz			
Kühlleistung*1 / Heizleistung*1	kW	11,2/12,5	14,0/16,0	16,0/18,0	
Maße Höhe / Breite / Tiefe	mm	325/1.415/740	325/1.415/740	325/1.715/740	
Nettogewicht	kg	62	65	70	
Gebläse	Luftdurchflußrate (Schwach-Stark)	m³/min	23,0-33,0	28,0-40,0	29,5-42,0
	Statischer Außendruck*2	Pa	50/130	50/130	50/130
Geräuschpegel (Schwach-Stark)	dB(A)	40-44	42-45	42-45	
Filter		Standardfilter			

**Serie PEFY-P-VMH-A**

Position	Modell	P40VMH-A	P50VMH-A	P63VMH-A	P71VMH-A	P80VMH-A	
Stromquelle		~220-240V 50/60Hz					
Kühlleistung*1 / Heizleistung*1	kW	4,5/5,0	5,6/6,3	7,1/8,0	8,0/9,0	9,0/10,0	
Maße Höhe / Breite / Tiefe	mm	380/750/900	380/750/900	380/750/900	380/1.000/900	380/1.000/900	
Nettogewicht	kg	44	44	45	50	50	
Gebläse	Luftdurchflußrate (Schwach-Stark)	m³/min	10,0-14,0	10,0-14,0	13,5-19,0	15,5-22,0	18,0-25,0
	Statischer Außendruck*3	Pa	220 V 230, 240 V	50/100/200 100/150/200	50/100/200 100/150/200	50/100/200 100/150/200	50/100/200 100/150/200
Geräuschpegel (Schwach-Stark)	dB(A)	220 V 230, 240 V	27-34 31-37	27-34 31-37	32-38 36-41	32-39 35-41	35-41 38-43
Filter		Langzeitfilter (Sonderzubehör)					

Position	Modell	P100VMH-A	P125VMH-A	P140VMH-A	
Stromquelle		~220-240V 50/60Hz			
Kühlleistung*1 / Heizleistung*1	kW	11,2/12,5	14,0/16,0	16,0/18,0	
Maße Höhe / Breite / Tiefe	mm	380/1.200/900	380/1.200/900	380/1.200/900	
Nettogewicht	kg	70	70	70	
Gebläse	Luftdurchflußrate (Schwach-Stark)	m³/min	26,5-38,0	26,5-38,0	28,0-40,0
	Statischer Außendruck*3	Pa	220 V 230, 240 V	50/100/200 100/150/200	50/100/200 100/150/200
Geräuschpegel (Schwach-Stark)	dB(A)	220 V 230, 240 V	34-42 38-44	34-42 38-44	34-42 38-44
Filter		Langzeitfilter (Sonderzubehör)			

Position	Modell	P200VMH-A	P250VMH-A	
Stromquelle		3N~380-415V 50/60Hz		
Kühlleistung*1 / Heizleistung*1	kW	22,4/25,0	28,0/31,5	
Maße Höhe / Breite / Tiefe	mm	470/1.250/1.120	470/1.250/1.120	
Nettogewicht	kg	100	100	
Gebläse	Luftdurchflußrate	m³/min	58,0	72,0
	Statischer Außendruck*4	Pa	380V 400, 415V	110/220 130/260
Geräuschpegel	dB(A)	380V 400, 415V	42 44	50 52
Filter		Langzeitfilter (Sonderzubehör)		

Hinweis: \*1 Kühl-/Heizleistung gibt den Maximalwert bei Betrieb unter folgenden Bedingungen an.

Kühlen: Innen: 27 °C DB/19 °C WB Außen: 35 °C DB

Heizen: Innen: 20 °C DB Außen: 7 °C DB/6 °C WB

\*2 Der statische Außendruck ist werksseitig auf 50 Pa eingestellt.

\*3 Der statische Außendruck ist werksseitig auf 100 Pa (220 V)/150 Pa (230, 240 V) eingestellt.

\*4 Der statische Außendruck ist werksseitig auf 220 Pa (380 V)/260 Pa (400, 415 V) eingestellt.

**Serie PFFY-P-VLEM-A/PFFY-P-VLRM-A**

Position	Modell	P20VLEM-A	P25VLEM-A	P32VLEM-A	P40VLEM-A	P50VLEM-A	P63VLEM-A
Stromquelle		~220-240V 50Hz / ~208V-230V 60Hz					
Kühlleistung*1 / Heizleistung*1	kW	2,2/2,5	2,8/3,2	3,6/4,0	4,5/5,0	5,6/6,3	7,1/8,0
Maße Höhe / Breite / Tiefe	mm	630/1.050/220	630/1.050/220	630/1.170/220	630/1.170/220	630/1.410/220	630/1.410/220
Nettogewicht	kg	23	23	25	26	30	32
Gebälse Luftdurchflußrate (Schwach-Stark)m³/min		5,5-6,5	5,5-6,5	7,0-9,0	9,0-11,0	12,0-14,0	12,0-15,5
Geräuschpegel (Schwach-Stark)*5	dB(A)	34-40	34-40	35-40	38-43	38-43	40-46
Filter		Standardfilter					

Position	Modell	P20VLRM-A	P25VLRM-A	P32VLRM-A	P40VLRM-A	P50VLRM-A	P63VLRM-A
Stromquelle		~220-240V 50Hz / ~208V-230V 60Hz					
Kühlleistung*1 / Heizleistung*1	kW	2,2/2,5	2,8/3,2	3,6/4,0	4,5/5,0	5,6/6,3	7,1/8,0
Maße Höhe / Breite / Tiefe	mm	639/886/220	639/886/220	639/1.006/220	639/1.006/220	639/1.246/220	639/1.246/220
Nettogewicht	kg	18,5	18,5	20	21	25	27
Gebälse Luftdurchflußrate (Schwach-Stark)m³/min		5,5-6,5	5,5-6,5	7,0-9,0	9,0-11,0	12,0-14,0	12,0-15,5
Geräuschpegel (Schwach-Stark)*5	dB(A)	34-40	34-40	35-40	38-43	38-43	40-46
Filter		Standardfilter					

**Serie PDFY-P-VM-A**

Position	Modell	P20VM-A	P25VM-A	P32VM-A	P40VM-A	P50VM-A
Stromquelle		~220-240V 50Hz / ~220V 60Hz				
Kühlleistung*1/Heizleistung*1	kW	2,2/2,5	2,8/3,2	3,6/4,0	4,5/5,0	5,6/6,3
Maße*2	Höhe	295 (58)	295 (58)	295 (58)	295 (58)	295 (58)
	Breite	710 (790)	710 (790)	710 (790)	960 (1.040)	960 (1.040)
	Tiefe	735 (600)	735 (600)	735 (600)	735 (600)	735 (600)
Nettogewicht	kg	25,5 (5)	25,5 (5)	27 (5)	32 (6)	34 (6)
Gebälse Luftdurchflußrate (Schwach-Mittel2-Mittel1-Stark) m³/min		6,0-6,5-7,5-8,5	6,0-6,5-7,5-8,5	6,0-6,5-7,5-8,5	10,0-11,0-12,5-14,0	10,0-11,0-12,5-14,0
Statischer Außendruck*3	Pa	30/50/100	30/50/100	30/50/100	30/50/100	30/50/100
Geräuschpegel (Schwach-Mittel2-Mittel1-Stark)*4	dB(A)	28-30-33-36	28-30-33-36	28-30-33-36	34-36-37-39	34-36-37-39
Filter		Langzeitfilter				

Position	Modell	P63VM-A	P71VM-A	P80VM-A	P100VM-A	P125VM-A
Stromquelle		~220-240V 50Hz / ~220V 60Hz				
Kühlleistung*1/Heizleistung*1	kW	7,1/8,0	8,0/9,0	9,0/10,0	11,2/12,5	14,5/16,3
Maße*2	Höhe	295 (58)	295 (58)	295 (58)	335 (58)	335 (58)
	Breite	1.160 (1.240)	1.160 (1.240)	1.160 (1.240)	1.510 (1.590)	1.510 (1.590)
	Tiefe	735 (600)	735 (600)	735 (600)	775 (600)	775 (600)
Nettogewicht	kg	39 (7)	39 (7)	39 (7)	52 (8,5)	52 (8,5)
Gebälse Luftdurchflußrate (Schwach-Mittel2-Mittel1-Stark) m³/min		12,5-14,0-16,0-18,0	13,5-15,5-17,5-19,5	14,5-16,5-18,5-21,0	19,5-28,0	24,0-34,0
Statischer Außendruck*3	Pa	30/50/100	30/50/100	30/50/100	50/100/130	50/100/130
Geräuschpegel (Schwach-Mittel2-Mittel1-Stark)*4	dB(A)	30-34-36-39	32-35-37-40	34-37-40-42	34-42 <37-44>	40-45 <42-46>
Filter		Langzeitfilter				

Hinweis: \*1 Kühl-/Heizleistung gibt den Maximalwert bei Betrieb unter folgenden Bedingungen an.

Kühlen: Innen: 27 °C DB/19 °C WB Außen: 35 °C DB  
 Heizen: Innen: 20 °C DB Außen: 7 °C DB/6 °C WB

\*2 Die Zahl in ( ) kennzeichnet die Platten.

\*3 Der statische Außendruck ist werksseitig auf 50 Pa eingestellt.

\*4 Die Zahl in < > gibt das Geräuschniveau bei 240 V/50 Hz an.

Betriebstemperatur

Betriebsart Kühlen: 15 °C WB - 24 °C WB

Betriebsart Heizen: 15 °C DB - 27 °C DB

\*5 Die Abbildungen stellen eine 240 V/50 Hz Einheit dar, gemessen an einer Stelle, die 1 m von der Vorderseite des Aggregats entfernt und in einer Höhe von 1 m über dem Boden angebracht ist.

Das Betriebsgeräusch beträgt ca. 1 dB(A) weniger für ein 230-V-Aggregat und ca. 2 dB(A) weniger für ein 220-V-Aggregat.

Das Betriebsgeräusch beträgt ca. 3 dB(A) weniger, wenn der Meßort 1,5 m von der Vorderseite des Aggregats entfernt und in einer Höhe von 1,5 m über dem Boden angebracht ist.

# Table des matières

1. Consignes de sécurité .....	24	3.5. Réglage du sens de la soufflerie vers le haut/vers le bas .....	27
1.1. Installation .....	24	3.6. Réglage de l'heure .....	27
1.2. Pendant le fonctionnement .....	24	3.7. Réglage de la minuterie .....	27
1.3. Rangement de l'appareil .....	25	3.8. Ventilation .....	28
2. Noms et fonctions des différents éléments .....	25	3.9. Autres .....	28
3. Comment faire fonctionner le climatiseur .....	25	4. Comment utiliser le climatiseur intelligemment .....	28
3.1. ON/OFF (marche/arrêt) .....	26	5. Entretien de l'appareil .....	28
3.2. Sélection du mode de fonctionnement .....	26	6. Guide de dépannage .....	29
3.3. Réglage de la température de la pièce .....	26	7. Installation, travaux en cas de déplacement et vérifications .....	29
3.4. Réglage de la vitesse du ventilateur .....	26	8. Spécifications techniques .....	30

## 1. Consignes de sécurité

- ▶ **Avant de faire fonctionner le climatiseur, lire attentivement toutes les consignes de sécurité.**
- ▶ **Les consignes de sécurité sont réparties en listes de points importants concernant la sécurité. Veiller à bien les respecter.**

### Symboles utilisés dans le texte

#### **Avertissement:**

Décrit les précautions à suivre pour éviter tout risque de blessure ou de danger mortel pour l'utilisateur.

#### **Précaution:**

Décrit les précautions qui doivent être prises pour éviter d'endommager l'appareil.

### Symboles utilisés dans les illustrations

 : Indique une action qui doit être évitée.

 : Indique que des instructions importantes doivent être prises en considération.

 : Indique un élément qui doit être mis à la terre.

 : Indique des précautions à prendre lors du maniement de pièces tournantes (Ce symbole se trouve sur l'étiquette de l'appareil principal) <Couleur: jaune>

 : Danger d'électrocution (Ce symbole se trouve sur l'étiquette de l'appareil principal) <Couleur: jaune>

-  **Avertissement:**  
**Prendre soin de lire les étiquettes se trouvant sur l'appareil principal.**

### 1.1. Installation

- ▶ Lorsque vous aurez lu le présent manuel, veuillez le conserver avec le manuel d'installation dans un endroit sûr afin de pouvoir le consulter ultérieurement, lorsqu'une question se pose. Si une autre personne va être chargée de faire fonctionner l'appareil, veiller à bien lui remettre le présent manuel.

#### **Avertissement:**

- Cet appareil ne doit pas être installé par l'utilisateur. Demander au revendeur ou à une société agréée de l'installer. Si l'appareil n'est pas correctement installé il peut y avoir un risque de fuite d'eau, d'électrocution ou d'incendie.
- Utiliser uniquement les accessoires agréés par Mitsubishi Electric et demander à votre revendeur ou à une société agréée de les installer. Si les accessoires ne sont pas correctement installés, il peut y avoir un risque de fuite d'eau, d'électrocution ou d'incendie.
- Le manuel d'installation décrit en détails la méthode d'installation suggérée. Toute modification de structure nécessaire pour l'installation doit être conforme aux normes locales de l'édifice.
- Ne jamais réparer ou déménager personnellement l'appareil. Si les réparations effectuées ne sont pas correctes, il peut y avoir un risque de fuite d'eau, d'électrocution ou d'incendie. En cas de panne ou de déménagement de l'appareil, veuillez contacter votre revendeur.
- Ne pas permettre l'usage de cet appareil à des enfants en bas âge ou à des handicapés sans supervision.
- Toujours prendre toutes les précautions nécessaires pour éviter que des enfants en bas âge jouent avec cet appareil.

### 1) Appareil extérieur

#### **Avertissement:**

- L'appareil extérieur doit être installé sur une surface plane et stable, dans un endroit non sujet à l'accumulation de neige, de feuilles ou de débris.

- Ne pas marcher sur l'appareil ni y déposer des objets. La personne ou l'objet risqueraient de tomber et de se blesser ou de blesser quelqu'un.

#### **Précaution:**

L'appareil extérieur doit être placé dans un endroit où l'air et le bruit engendrés ne risquent pas de déranger les voisins.

### 2) Appareil intérieur

#### **Avertissement:**

L'appareil intérieur doit être correctement fixé car dans le cas contraire, il pourrait tomber et blesser quelqu'un.

### 3) Commande à distance

#### **Avertissement:**

La commande à distance doit être installée de telle sorte que les enfants ne puissent pas y avoir accès.

### 4) Tuyau d'évacuation

#### **Précaution:**

Assurez-vous que le tuyau d'évacuation est installé de telle façon à ce que l'évacuation se fasse sans problèmes. Si l'installation n'est pas faite correctement, il pourrait en résulter des fuites d'eau, ce qui endommagerait les meubles.

### 5) Ligne d'alimentation électrique, fusible, ou coupe-circuit

#### **Avertissement:**

- Vérifier si l'appareil est alimenté par un circuit réservé. La connexion d'autres appareils au même circuit pourrait provoquer une surcharge.
- S'assurer de la présence d'un interrupteur secteur principal.
- Veiller à toujours respecter la tension indiquée sur l'appareil ou le voltage du fusible ou du coupe-circuit. Ne jamais utiliser un morceau de câble ou un fusible d'un voltage supérieur à celui spécifié.

### 6) Mise à la terre

#### **Précaution:**

- L'appareil doit être correctement raccordé à la terre pour éviter tout risque d'électrocution. Ne jamais raccorder le câble de mise à la terre à un tuyau de gaz ou d'eau, à un paratonnerre ou à un câble de terre du téléphone.
- Vérifier régulièrement que le câble de terre de l'appareil extérieur est correctement raccordé à la borne de terre de l'appareil et à l'électrode de mise à la terre.

### 1.2. Pendant le fonctionnement

#### **Précaution:**

- Ne pas utiliser d'objet pointu pour enfoncer les boutons car cela risquerait d'endommager la commande à distance.
- Ne pas tordre le câble de la commande à distance ni tirer dessus car cela risquerait de l'endommager et de provoquer un mauvais fonctionnement.
- Ne jamais retirer la partie supérieure de la commande à distance car vous risqueriez de toucher les cartes de circuits imprimés qui se trouvent à l'intérieur et de provoquer un court-circuit ou une panne.
- Ne jamais essuyer la commande à distance avec du benzène, du thinner, des produits chimiques, etc. Vous risqueriez de la décolorer et de provoquer des pannes. Pour nettoyer les taches persistantes, tremper un chiffon dans un détergent neutre non abrasif dilué avec de l'eau, le tordre convenablement, essuyer les taches puis essuyer à nouveau avec un chiffon sec.



- Ne jamais obstruer les entrées et sorties des appareils extérieurs et intérieurs. Un mobilier élevé placé sous l'appareil intérieur ou des objets volumineux comme des grandes boîtes laissées à proximité de l'appareil extérieur vont en réduire l'efficacité.

#### ⚠ Avertissement:

- Ne jamais éclabousser l'appareil ni le toucher avec des mains humides. Il pourrait en résulter un risque d'électrocution.
- Ne pas vaporiser de gaz inflammable à proximité de l'appareil sous risque d'incendie.
- Ne pas placer de chauffage au gaz ou tout autre appareil fonctionnant avec une flamme vive là où il serait exposé à l'échappement d'air du climatiseur. Cela risquerait de provoquer une mauvaise combustion.

#### ⚠ Avertissement:

- Ne pas retirer la face avant ou la protection du ventilateur de l'appareil extérieur pendant son fonctionnement. Vous risqueriez de vous blesser si vous touchez les éléments rotatifs, les parties chaudes ou sous haute tension.
- Ne jamais mettre les doigts, des bâtons, etc. dans les entrées et sorties d'air sous risque de blessure car le ventilateur situé à l'intérieur de l'appareil tourne à grande vitesse. Faire tout particulièrement attention en présence d'enfants.
- Si vous sentez des odeurs étranges, arrêter l'appareil, le mettre hors tension et contacter le revendeur. Si vous ne procédez pas de cette façon, il pourrait y avoir risque de panne, d'électrocution ou d'incendie.
- Si vous remarquez des vibrations ou des bruits particulièrement anormaux, arrêter l'appareil, éteindre l'interrupteur et prendre contact avec le revendeur.
- Ne pas refroidir exagérément. La température intérieure idéale se situe sur une plage de 5 °C de différence par rapport à la température extérieure.
- Ne pas laisser des enfants ou des personnes handicapées assis ou debout sur le passage du flux d'air provenant du climatiseur. Cela pourrait provoquer des problèmes de santé.

#### ⚠ Précaution:

- Ne pas diriger le flux d'air vers des plantes ou des animaux en cages.
- Aérer fréquemment la pièce. Si l'appareil fonctionne continuellement dans une pièce fermée pendant un long moment, l'air va devenir vicié.

## En cas de panne

#### ⚠ Avertissement:

- Ne jamais tenter aucune réparation sur le climatiseur. Consulter votre revendeur pour toute intervention technique. De mauvaises réparations peuvent provoquer des fuites d'eau, des court-circuits, voire un incendie, etc.
- Si la commande à distance affiche un code d'erreur, si le climatiseur ne fonctionne pas ou si vous détectez une anomalie quelconque, arrêter l'appareil et contacter le revendeur. Si l'appareil est laissé dans de telles conditions il risque de tomber en panne ou de provoquer un incendie.
- Si le coupe-circuits fonctionne fréquemment, prendre contact avec le revendeur. S'il n'est pas remédié à la situation, l'appareil risque de tomber en panne ou de provoquer un incendie.
- Si le gaz de réfrigérant fuit, arrêter le fonctionnement du climatiseur, aérer convenablement la pièce et prendre contact avec le revendeur. S'il n'est pas remédié à la situation, des accidents risquent de se produire suite à un manque d'oxygène.

## Lorsque le climatiseur ne doit pas être utilisé pendant une certaine période

- Si le climatiseur ne doit pas être utilisé pendant une certaine période à cause d'un changement de climat, etc. le faire fonctionner pendant 4 à 5 heures avec la soufflerie d'air jusqu'à ce que l'intérieur soit complètement sec. Sinon de la moisissure non hygiénique et insalubre risque de se développer à des endroits divers.
- Lorsqu'il ne doit pas être utilisé pendant un certain temps, mettre l'alimentation hors tension (sur OFF). Si l'appareil est maintenu sous tension, vous risquez en effet de gaspiller plusieurs watts voire des dizaines de watts et l'accumulation de poussières, etc. pourrait être la cause de court-circuits.
- Allumer l'interrupteur d'alimentation au moins 12 heures avant le début de la mise en fonctionnement. Ne jamais couper l'alimentation pendant les périodes de forte utilisation sinon le climatiseur risque de tomber en panne.

## 1.3. Rangement de l'appareil

#### ⚠ Avertissement:

Lorsque vous devez ranger l'appareil, veuillez consulter votre revendeur. Si les tuyaux ne sont pas correctement retirés, du produit réfrigérant (gaz fluorocarbonique) pourrait s'échapper et entrer en contact avec votre peau, causant ainsi des blessures. L'échappement de produit réfrigérant dans l'atmosphère pollue également l'environnement.

## 2. Noms et fonctions des différents éléments

### Fixation et démontage du filtre

[Fig. A] (P.6)

#### ⚠ Précaution:

- Lors du retrait du filtre, protéger ses yeux de la poussière. De même, si vous devez monter sur une chaise pour effectuer le travail, faites attention de ne pas tomber.
- Mettre l'appareil hors tension avant de changer le filtre.

## 3. Comment faire fonctionner le climatiseur

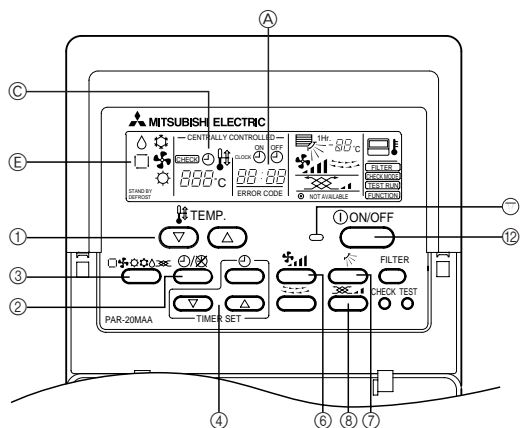

### Avant la mise en marche

- Commencer la mise en marche lorsque l'affichage "HO" a disparu. Cet affichage "HO" apparaît brièvement (max. 2 minutes) sur l'affichage des températures à la mise sous tension ou après une panne d'alimentation. Il n'indique nullement une panne du climatiseur.

- Le fonctionnement en modes de refroidissement, de déshumidification et de chauffage des appareils intérieurs est différent de celui des appareils extérieurs.

Lorsque la mise en fonctionnement commence par le refroidissement/la déshumidification (le chauffage) et que d'autres appareils intérieurs connectés à leurs appareils extérieurs équivalents fonctionnent déjà dans le même mode, la télécommande affiche le mode "❄" ou "☀" ("☀"). Néanmoins, l'appareil s'arrête et vous ne parvenez pas à programmer le mode de fonctionnement souhaité. Dans ce cas, vous en serez averti par l'affichage "❄" (refroidissement) ou "☀" ("☀") qui clignote sur l'écran à cristaux liquides de la commande à distance. Régler sur le même mode de fonctionnement que l'autre appareil intérieur par le biais de la touche de changement de mode. Les indications ci-dessus ne s'appliquent pas aux modèles qui peuvent fonctionner simultanément comme climatiseur ou comme chauffage.

- Les appareils extérieurs s'arrêtent de fonctionner lorsque tous les appareils intérieurs raccordés à leurs équivalents extérieurs s'arrêtent.
- Pendant le fonctionnement comme chauffage, même si l'appareil intérieur est mis en fonctionnement pendant que l'appareil extérieur est en train de se dégivrer, la mise en fonctionnement ne se fera que lorsque l'opération de dégivrage de l'appareil extérieur est terminée.

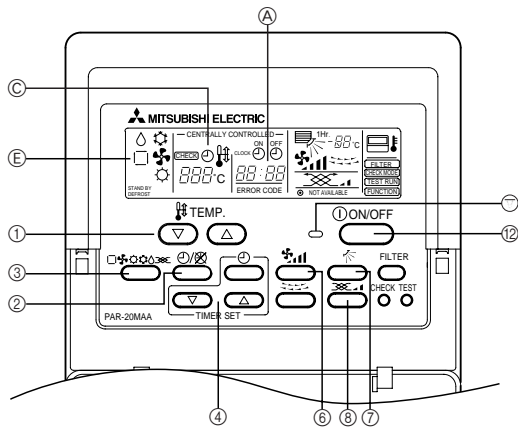

### 3.1. ON/OFF (marche/arrêt)

#### Pour mettre l'appareil en fonctionnement

##### 1. Appuyer sur la touche ⑫ [ON/OFF]

Le ⑪ témoin de fonctionnement s'allume et l'appareil se met en marche.

#### Pour arrêter le fonctionnement

##### 1. Réappuyer sur la touche ⑫ [ON/OFF]

Le témoin de fonctionnement s'éteint et l'appareil s'arrête.

- Lorsque les touches ont été programmées, le fait d'appuyer sur la touche [ON/OFF] ne peut que répéter continuellement la même opération.
- Pendant le fonctionnement, le témoin de fonctionnement situé au-dessus de la touche ON/OFF reste allumé.

#### ⚠ Prémunition:

Même si la touche de fonctionnement est enfoncée immédiatement après l'arrêt de l'appareil, celui-ci attendra environ 3 minutes avant de se remettre automatiquement à fonctionner, ceci afin de protéger ses composants internes.

### 3.2. Sélection du mode de fonctionnement

#### Pour sélectionner le mode de fonctionnement souhaité

##### 1. Appuyer sur la touche ③ [sélection du mode de fonctionnement]

Si vous appuyez de manière consécutive sur la touche de sélection du mode de fonctionnement, celui-ci passera successivement de (☀) "☀", "△", "❄", "🌀", "☀", et ("☀"). Pour plus de détails concernant chacune des opérations, vérifier la section d'affichage correspondante.

#### Pour le refroidissement

Appuyer sur la touche de ③ [sélection du mode de fonctionnement] jusqu'à obtenir l'affichage de "❄".

#### Pour la déshumidification

Appuyer sur la touche de ③ [sélection du mode de fonctionnement] jusqu'à obtenir l'affichage de "△".

- Le ventilateur intérieur se met en mode de fonctionnement à basse vitesse, désactivant ainsi la fonction de modification de la vitesse du ventilateur.
- La déshumidification ne peut pas s'effectuer à une température ambiante de moins de 18 °C.

#### Pour le ventilateur

Appuyer sur la touche de ③ [sélection du mode de fonctionnement] jusqu'à obtenir l'affichage de "🌀".

- Le mode de ventilation sert à faire circuler l'air dans la pièce.
- Il n'est pas possible de programmer la température de la pièce par le seul fonctionnement du ventilateur.

#### ⚠ Prémunition:

Ne jamais s'exposer directement au souffle d'air froid pendant une période prolongée. Une trop longue exposition à de l'air froid nuit à la santé et doit dès lors être évitée.

#### Déshumidification

La déshumidification consiste en un assèchement de l'air commandé par un micro-ordinateur qui contrôle un refroidissement d'air excessif en vertu de la température de la pièce que vous avez choisie. (Ne peut pas servir en cas de chauffage.)

1. Avant d'atteindre la température de votre choix  
Le fonctionnement du compresseur et du ventilateur intérieur est lié en vertu du changement de température de la pièce et de la répétition automatique marche/arrêt.

2. Lorsque la température de votre choix est atteinte, le compresseur et le ventilateur intérieur s'arrêtent tous deux.

Si l'arrêt dure plus de 10 minutes, le compresseur et le ventilateur intérieur se remettent à fonctionner pendant 3 minutes pour maintenir un faible taux d'humidité.

### Pour le chauffage

Appuyer sur la touche de ③ [sélection du mode de fonctionnement] jusqu'à obtenir l'affichage de "☀".

Un mot à propos des affichages pendant le fonctionnement comme chauffage "DEFROST"

S'affiche uniquement pendant l'opération de dégivrage.

#### "STAND BY"

S'affiche entre le début du fonctionnement comme chauffage et le moment où de l'air chaud est soufflé dans la pièce.

#### ⚠ Prémunition:

- Lorsque le climatiseur est utilisé avec des brûleurs, ventiler convenablement la pièce. Une ventilation insuffisante risque en effet de provoquer des accidents dus à un manque d'oxygène.
- Ne jamais placer un brûleur à un endroit où il est exposé à l'air soufflé par le climatiseur sinon, sa combustion sera irrégulière.
- Le micro-ordinateur fonctionne dans les cas suivants:
- L'air ne souffle pas lorsque le chauffage démarre.
  - Pour éviter le souffle d'air froid, le ventilateur interne est progressivement allumé par étapes entre un très léger souffle/un léger souffle/la soufflerie programmée en fonction de l'augmentation de la température de l'air propulsé. Il faut attendre un moment avant que le ventilateur ne tourne comme indiqué.
- Le ventilateur ne tourne pas à la vitesse programmée
  - Sur certains modèles, le système passe au très léger souffle d'air lorsque la température de la pièce atteint la température programmée. Dans d'autres circonstances, il s'arrête pour éviter le souffle d'air froid pendant l'opération de dégivrage.
- La soufflerie d'air fonctionne même lorsque l'appareil est arrêté.
  - Environ une minute après l'arrêt de fonctionnement, le ventilateur interne tourne parfois pour éliminer un surcroît de chaleur généré par le chauffage électrique, etc. La vitesse de ventilation va alors de faible à élevée.

### 3.3. Réglage de la température de la pièce

#### Pour modifier la température de la pièce

Appuyez sur la touche ① [réglage de la température de la pièce] pour programmer la température ambiante de votre choix.

Appuyer sur (▲) ou (▼) pour modifier le réglage de 1 °C.

Si vous appuyez de manière continue, le réglage continue de changer d'1 °C à la fois.

- La température intérieure peut être réglée dans les plages suivantes:
 

Refroidissement/déshumidification:	19 - 30 °C
Chauffage:	17 - 28 °C
- Il est impossible de régler la température de la pièce par le seul fonctionnement de la soufflerie.
- \* La plage d'affichage de température de la pièce s'étend de 8 °C à 39 °C. En dehors de cette plage, l'affichage clignote sur 8 °C à 39 °C pour vous informer que la température de la pièce est inférieure ou supérieure à celle affichée.

### 3.4. Réglage de la vitesse du ventilateur

#### Pour modifier la vitesse du ventilateur

Chaque fois que vous appuyez sur la touche ⑥ [vitesse du ventilateur], le climatiseur commute successivement entre le réglage de la faible vitesse et celui de la grande vitesse.

Lors de l'opération de déshumidification électronique, le ventilateur intérieur se met automatiquement sur faible vitesse et il est alors impossible de changer de vitesse. (Seul l'affichage de la commande à distance change.)

- \* Chaque fois qu'on appuie sur la touche de réglage, la vitesse du ventilateur change.

#### [PEFY-P200-250VMH]

Vitesse du ventilateur : 1 phase

Affichage: 🌀 (Grande)

#### [Séries PEFY-P-VM, PEFY-P40~140VMH, PEFY-P-VLEM, PEFY-P-VLRM ]

PDFY-P100-125VM, PEFY-P100~140-VMM

Fan speed : 2 phases

Affichage: 🌀 (Faible) → 🌀 (Grande)

**[Séries PLFY-PVLM, PDFY-P20-80VM]**

Vitesse du ventilateur : 4 phases

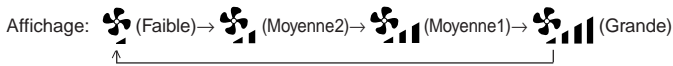

**[Séries PEFY-P-VML, PEFY-P20-80-VMM]**

Vitesse du ventilateur : 3 phases



### 3.5. Réglage du sens de la soufflerie vers le haut/vers le bas

#### Pour modifier le sens de la soufflerie vers le haut/vers le bas

Chaque fois qu'on appuie sur la touche **⌚** [sens de la soufflerie vers le haut/vers le bas], le sens de la soufflerie change.

Affichage						
Mode	Vitesse du Elévée/					
Chauffage/ Soufflerie	Grande/Moyenne/ Moyenne2/Basse	①	②	③	④	⑤
Refroidisse- ment	Grande	①	②	③	④	⑤
	Moyenne1/ Moyenne2/Basse	①	②	③	④	⑤
Déshumidification	Ne peut pas changer					*1
Réglage initial		-	Refroidissement Déshumidification Soufflerie	-	-	Chauf- fage

- \*1
- Après une heure de fonctionnement, il revient automatiquement à "② 0°".
  - L'indication "1 Hr." apparaît sur la télécommande (Elle disparaît lorsque l'heure s'est écoulée).
  - Cette fonction n'est pas disponible sur tous les modèles.
  - Dans les circonstances suivantes, l'affichage de la télécommande diffère de celui de l'appareil.
    - "DEFROST" (dégivrage) ou "STAND BY" (veille) s'affichent
    - Vient juste de démarrer en mode chauffage
    - Thermostat désactivé en mode chauffage

### PEFFY-P-VLEM

Tout en tirant la grille de la soufflerie vers soi, soulever la partie arrière, la retirer, en modifier le sens et la remettre en place.

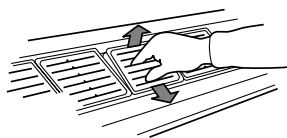

#### ⚠ Précaution:

Éviter de mettre ses mains dans la sortie d'air de l'appareil intérieur plus longtemps que nécessaire pendant l'opération. Si les mains sont prises dans les éléments métalliques lors du réglage du panneau et de la grille de la soufflerie ou si vous les coincez dans la pale automatique, vous risquez de vous blesser et de provoquer une panne de l'appareil.

### 3.6. Réglage de l'heure

- Régler l'heure actuelle après avoir mis le climatiseur sous tension ou après avoir rétabli l'alimentation après une panne de courant.
- L'heure peut être réglée indépendamment du fonctionnement de l'appareil intérieur.
- Pendant le fonctionnement sur minuterie, la touche de réglage de l'heure n'est plus opérationnelle et ne permet plus de modifier l'heure.

- Appuyer sur la touche de **⌚** [sélection de l'heure] jusqu'à obtenir l'affichage **⌚** "heure actuelle"
- L'affichage change à chaque pression de la touche.

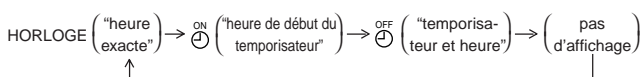

#### ⚠ Précaution:

Lorsque l'heure exacte n'a pas encore été réglée, l'affichage "HORLOGE (heure exacte)" clignote et empêche de pouvoir programmer le temporisateur.

- Régler l'heure courante en appuyant sur les touches **⏪** ou **⏩**
    - Il n'est pas possible de régler l'heure tant que la **⌚** "Temporisateur programmé" est affichée.
    - Lorsque l'heure de **⌚** "HORLOGE" est affichée, appuyer sur les touches de réglage de l'heure **⏪** ou **⏩** et régler l'heure correcte.
    - Le réglage avance ou régresse d'une minute chaque fois qu'on appuie sur **⏪** ou sur **⏩**.
- Lorsque les touches **⏪**/**⏩** sont maintenues enfoncées de manière continue, l'affichage de l'heure avance rapidement. Il avance par unité de minute, par 10 minutes ou par heure.
- Environ 10 secondes après la fin de l'opération, les affichages **⌚** "heure actuelle" et **⌚** "HORLOGE" disparaissent.

#### ⚠ Précaution:

- La télécommande est équipée d'une horloge simplifiée présentant une précision d'environ + ou - une minute par mois.
- L'heure doit être réglée chaque fois que le climatiseur subit une coupure ou une panne de courant.

### 3.7. Réglage de la minuterie

- Si la minuterie est programmée, le climatiseur se met en marche (s'arrête) à l'heure donnée puis le mode de la minuterie s'annule.
- Lorsque vous souhaitez confirmer l'heure de mise en marche et l'heure d'arrêt, appuyer sur la touche de **⌚** [sélection de l'heure] pendant que **⌚** " " est affichée.

#### Fonctionnement de la minuterie

##### Minuterie de mise en marche

Mettre la minuterie de mise en marche à l'heure où la journée de travail commence dans votre société. Lorsque l'heure programmée est atteinte, le climatiseur se met en marche.

##### Minuterie d'arrêt

Utiliser la minuterie d'arrêt comme aide-mémoire pour éteindre le climatiseur. Lorsque l'heure de fin de travail est atteinte, par exemple, le climatiseur cesse de fonctionner.

Il existe trois méthodes pour utiliser la minuterie.

- Minuterie marche/arrêt Lorsque l'heure de mise en marche et l'heure d'arrêt sont toutes deux programmées.
- Minuterie de mise en marche Lorsque seule l'heure de mise en marche est programmée (l'heure d'arrêt est réglée sur " - - : - - ")
- Minuterie d'arrêt Lorsque seule l'heure d'arrêt est programmée (l'heure de mise en marche est réglée sur " - - : - - ")

#### Exemple d'affichage de réglage de la minuterie

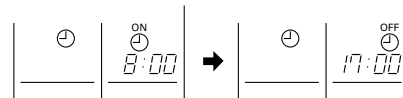

L'exemple indique une minuterie réglée pour la mise en marche à 8:00 et pour l'arrêt à 17:00.

- Appuyez sur la touche **⌚**[temporisateur/continu] pour faire apparaître l'affichage n° **⌚**
- Appuyer sur la touche **⏪** [sélection de l'heure] jusqu'à ce que l'affichage **⌚** "heure de début du temporisateur" apparaisse
- Appuyer sur les touches **⏪** (**⏩**) de **⏪** [sélection de l'heure] et régler l'heure de mise en marche  
Lors de l'utilisation de la minuterie pour l'arrêt uniquement, régler l'heure de mise en marche sur " - - : - - ".  
La mention " - - : - - " s'affiche après 23:50.
- Appuyer sur la touche **⏪** [sélection de l'heure] jusqu'à ce que l'affichage **⌚** "emporisateur et heure" apparaisse
- Appuyer sur les touches **⏪** (**⏩**) de [changement d'heure] et régler l'heure d'arrêt  
Lors de l'utilisation de la minuterie pour la mise en marche uniquement, régler l'heure d'arrêt sur " - - : - - ".  
La mention " - - : - - " s'affiche après 23:50.
- Appuyer sur la touche **⌚** [continu/minuterie] pour que l'affichage **⌚** " " apparaisse  
La réapparition de l'affichage de la **⌚** " " valide le réglage.

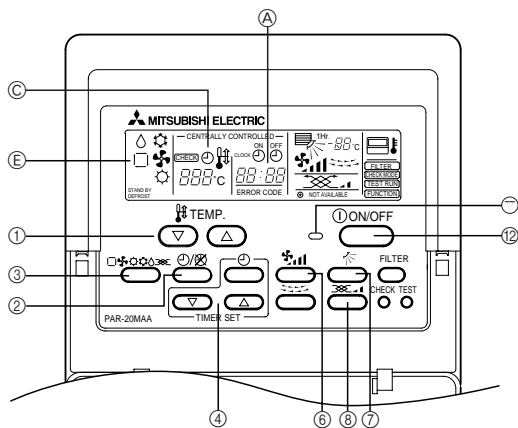

Chaque fois que vous appuyez sur la touche ④ (▲) (▼) de la touche ④ [sélection de l'heure], l'heure avance (régresse) de 10 minutes. Si vous appuyez de manière continue sur la touche, l'heure avance (régresse) de manière continue.

Régler tout d'abord les heures puis les minutes.

Lors de la programmation du mode de fonctionnement avec minuterie de mise en marche/arrêt, vous pouvez mettre le climatiseur en fonctionnement (minuterie de mise en marche) et l'arrêter (minuterie d'arrêt) en appuyant sur la touche ⑫ [ON/OFF] même lorsque le laps de temps programmé n'est pas écoulé.

### Suppression de la minuterie

Appuyez sur la touche ② [minuterie/continu] pour faire disparaître "⌚" de l'écran.

## 3.8. Ventilation

- Le ventilateur (unité de traitement OA ou LOSSNAY) fonctionne automatiquement avec l'appareil intérieur lorsqu'il est interverrouillé à ce dernier.
- Appuyer sur la touche ⑩ [Ventilation] lorsque l'appareil intérieur s'arrête pour faire fonctionner uniquement le ventilateur.
- Appuyer une fois sur la touche ⑩ [Ventilation] pour changer la vitesse du ventilateur.
- En fonction du modèle d'appareil intérieur et de ventilateur, la soufflerie de l'appareil intérieur peut parfois fonctionner même quand le ventilateur seul est mis en marche.

## 3.9. Autres

- CENTRALLY CONTROLLED** : S'affiche lorsque le contrôle s'effectue à partir d'un appareil de centralisation des commandes, etc., non fourni.
- STAND BY DEFROST** : Apparaît entre la mise en marche et le moment où le climatiseur commence à souffler de l'air chaud.
- CHECK** : Cet affichage indique des informations en cas d'anomalie au sein de l'appareil.
- NOT AVAILABLE** : Lorsqu'une touche est enfoncée pour une fonction que l'appareil intérieur ne peut pas exécuter, cet affichage clignote en même temps que l'affichage de la fonction demandée.
- ⌚** : Dans le système où l'affichage de [capteur] indique "remote controller" (commande à distance), l'évaluation de la température ambiante se fait par le biais du capteur intégré dans la commande à distance. Il faut dès lors faire attention aux points suivants:
  - Apparaît quand le filtre doit être nettoyé. Appuyez deux fois sur la touche ⑪ [Filtre] pour faire disparaître l'affichage.

## 4. Comment utiliser le climatiseur intelligemment

Même de petites opérations effectuées pour prendre soin de votre climatiseur peuvent le rendre plus efficace en termes d'effet de climatisation, de factures d'électricité, etc.

### Régler une température adéquate pour la pièce

- En cas de refroidissement de l'air, l'idéal est une différence de température d'environ 5 °C entre l'intérieur et l'extérieur.
- Une augmentation de 1 °C de la température programmée pour la pièce pendant le fonctionnement du système de refroidissement de l'air permet d'économiser environ 10 % de la consommation électrique.
- Un refroidissement excessif nuit à la santé et signifie également un gaspillage de l'énergie électrique.

### Nettoyer soigneusement le filtre

- Si l'écran du filtre à air est obstrué, le débit d'air et l'effet de refroidissement peuvent être fortement diminués. De plus, s'il n'est pas pris soin de l'obstruction, l'appareil risque de tomber en panne. Il est particulièrement important de bien nettoyer le filtre au début des saisons de chauffage et de refroidissement. (En cas d'accumulation de poussières et de saletés, nettoyer le filtre à fond.)

## 5. Entretien de l'appareil

Avant d'effectuer tout entretien, mettre le système hors tension.

### ⚠ Précaution:

- Avant de commencer le nettoyage, arrêter l'appareil et couper l'alimentation. Ne pas oublier que le ventilateur interne tourne à grande vitesse et peut être la cause de sérieuses blessures.
- Les appareils intérieurs sont équipés de filtres servant à extraire les poussières de l'air aspiré. Nettoyer les filtres selon les méthodes illustrées ci-après. (Les filtres normaux doivent en principe être nettoyés une fois par semaine alors que les filtres longue durée doivent l'être au début de chaque saison d'utilisation.)
- La durée de vie du filtre dépend du lieu d'installation de l'appareil et de son fonctionnement.

### Eviter toute intrusion de chaleur pendant le refroidissement

- Pour éviter toute intrusion de chaleur pendant le fonctionnement du climatiseur, mettre un rideau ou une vénitienne à la fenêtre pour empêcher les rayons directs du soleil de pénétrer. De même, ne pas ouvrir inutilement la porte d'entrée ou de sortie.

### Aérer occasionnellement la pièce

- Etant donné que l'air est régulièrement vicié lorsqu'une pièce reste fermée pendant un certain temps, il ne faut pas oublier d'aérer de temps à autre. Prendre également certaines précautions en cas d'utilisation d'appareils au gaz pendant le fonctionnement du climatiseur. Si vous utilisez l'appareil de ventilation "LOSSNAY" conçu par notre société, vous pouvez aérer la pièce en perdant moins d'énergie. Pour plus de détails sur cet appareil, veuillez contacter votre revendeur.

### Comment nettoyer les filtres

- Brosser doucement la poussière ou nettoyer le filtre avec l'aspirateur. En cas de taches persistantes, laver le filtre dans de l'eau tiède avec un détergent non abrasif ou dans de l'eau pure puis rincer convenablement toute trace de détergent. Après le lavage, sécher le filtre et le remettre en place.

### ⚠ Précaution:

- Ne pas laisser sécher le filtre sous les rayons directs du soleil ou en le réchauffant à la flamme, etc. car de trop fortes chaleurs risquent de le déformer.
- Le lavage du filtre dans de l'eau chaude (dont la température est supérieure à 50 °C) peut également provoquer une certaine déformation de celui-ci.

### ⚠ Précaution:

Ne jamais verser de l'eau ou vaporiser des produits inflammables dans le climatiseur car cela pourrait provoquer des pannes, un danger d'électrocution, voire un incendie.

## 6. Guide de dépannage

Avant de faire appel au service après-vente, veuillez vérifier les points suivants:

Etat de l'appareil	Commande à distance	Cause	Remède
L'appareil ne fonctionne pas.	Le témoin "●" ne s'allume pas Aucun affichage n'apparaît même quand on appuie sur la touche [ON/OFF]	Panne de courant.	PAppuyer sur la touche [ON/OFF] après la remise sous tension.
		L'alimentation est coupée.	Brancher l'alimentation.
		Le fusible de la prise d'alimentation a sauté.	Remplacer le fusible.
		Le coupe-circuit de fuite à la terre s'est déclenché.	Remettre le coupe-circuit de fuite à la terre.
L'air souffle mais il ne refroidit ou ne réchauffe pas suffisamment.	L'affichage à cristaux liquides indique que l'appareil est en cours de fonctionnement.	Mauvais réglage de la température.	Après avoir vérifié le réglage de température et la température ambiante sur l'affichage à cristaux liquides, se reporter au paragraphe [Réglage de la température de la pièce] et utiliser la touche de réglage.
		Le filtre est encombré de poussières et de saletés.	Nettoyer le filtre. (se reporter [Entretien de l'appareil].)
		Des obstacles bloquent l'arrivée et la sortie d'air des appareils intérieurs et extérieurs.	Retirer les obstacles.
		Les fenêtres et les portes sont ouvertes.	Fermer les portes et fenêtres.
Pas de sortie d'air froid ou d'air chaud.	L'affichage à cristaux liquides indique que l'appareil est en cours de fonctionnement.	Le circuit empêchant la remise en marche trop rapide fonctionne pendant 3 minutes après l'arrêt.	Attendre un instant. (Pour protéger le compresseur, un circuit empêchant la remise en marche dans les 3 minutes est incorporé à l'appareil intérieur. C'est pourquoi, dans certains cas, le compresseur ne se met pas en marche immédiatement et il se peut qu'il ne fonctionne pas pendant 3 minutes.)
		L'appareil intérieur a été remis en fonctionnement pendant l'opération de chauffage et de dégivrage	Attendre un instant. (L'opération de chauffage commence lorsque l'opération de dégivrage est terminée.)
Le climatiseur fonctionne pendant un bref instant puis s'arrête aussitôt.	Le code et la mention de vérification "check" clignotent sur l'affichage à cristaux liquides	Des obstacles bloquent l'arrivée et la sortie d'air des appareils intérieurs et extérieurs.	Remettre en marche après le retrait des obstacles.
		Le filtre est encombré de poussières et de saletés.	Remettre en marche après le nettoyage du filtre (se reporter [Entretien de l'appareil].)
Le son de l'échappement et de la rotation du moteur est toujours audible après l'arrêt du climatiseur.	Tous les témoins sont éteints sauf le témoin de mise sous tension "●".	Lorsque d'autres appareils intérieurs sont programmés pour le refroidissement, l'appareil s'arrête après avoir fait fonctionner un mécanisme d'écoulement pendant trois minutes.	Attendre 3 minutes.
Le son de l'échappement et de la rotation du moteur est toujours audible par intermittence après l'arrêt du climatiseur.	Tous les témoins sont éteints sauf le témoin de mise sous tension "●".	Lorsque d'autres appareils intérieurs sont programmés pour le refroidissement, l'eau d'écoulement est amenée à l'intérieur. Lorsque l'eau d'écoulement est rassemblée, le mécanisme d'écoulement entame l'opération de drainage.	Le bruit s'arrête rapidement. (S'il se reproduit à plus de 2 ou 3 reprises en une heure, appeler le service technique.)
De l'air chaud sort par intermittence lorsque le thermostat est coupé et pendant le fonctionnement du ventilateur.	L'affichage à cristaux liquides indique que l'appareil est en cours de fonctionnement.	Lorsque d'autres appareils intérieurs sont programmés pour le chauffage, les vannes de commandes s'ouvrent et se ferment de temps en temps pour maintenir la stabilité du système.	Le problème s'arrête rapidement. (Si la température monte à un niveau inconfortable dans une petite pièce, éteindre le climatiseur.)

- Si le fonctionnement s'arrête à cause d'une interruption de courant, la fonction [d'empêchement de redémarrage des circuits après une interruption de courant] s'active et empêche le fonctionnement de l'appareil même après le rétablissement de l'alimentation.

Si le mauvais fonctionnement persiste après avoir vérifié tous les points ci-dessus, mettre l'appareil hors tension et contacter votre revendeur en lui donnant toutes les informations concernant le nom du produit, la nature du problème, etc. Si l'affichage de "[vérification]" et le code de vérification (à 4 chiffres) clignote, expliquer au revendeur le contenu de l'affichage (et lui donner le code de vérification). Ne jamais essayer d'effectuer les réparations vous-même.

**Les symptômes suivants ne constituent pas des pannes provenant du climatiseur:**

- L'air soufflé par le climatiseur peut parfois dégager certaines odeurs. Cela est dû notamment à la fumée de cigarettes contenue dans l'air de la pièce, aux odeurs de cosmétiques, des murs, des meubles, etc. absorbées par le climatiseur.
- Un bruit de sifflement peut être audible immédiatement après la mise en marche ou l'arrêt du climatiseur. Il s'agit du bruit du réfrigérant qui se répand à l'intérieur du climatiseur, cela n'a rien d'anormal.
- Le climatiseur émet parfois un bruit ou un dé clic au début ou à la fin de l'opération de refroidissement/de chauffage. Il s'agit du son de frottement sur le panneau avant et sur d'autres éléments suite à l'expansion et à la contraction provoquées par les changements de température. Cela n'a rien d'anormal.

## 7. Installation, travaux en cas de déplacement et vérifications

**A propos de l'emplacement de l'installation**

Veuillez prendre contact avec votre revendeur pour les détails concernant l'installation et son déménagement.

### **Précaution:**

**Ne jamais installer le climatiseur dans un endroit sujet à des fuites de gaz inflammable.**

**Un incendie pourrait se déclarer suite à des fuites ou à une accumulation de gaz à proximité de l'appareil.**

**Ne jamais installer le climatiseur dans les endroits suivants:**

- dans des endroits où on utilise beaucoup d'huile pour machines
- à proximité de l'océan et des zones balnéaires où l'air est salé.
- où le taux d'humidité est important
- à proximité de sources chaudes

- en présence de gaz sulfuriques
- en présence de machines fonctionnant à haute fréquence (soudeuse à haute fréquence, etc.)
- où on utilise fréquemment des solutions acides
- où on vaporise régulièrement des produits spéciaux
- Installer l'appareil intérieur à l'horizontale sinon il risque d'y avoir des fuites d'eau.
- Prendre des mesures suffisantes contre les interférences en cas d'installation du climatiseur dans des hôpitaux ou dans des centres de communications.

Si le climatiseur doit servir dans un des milieux repris ci-dessus, il faut s'attendre à des pannes de fonctionnement fréquentes. Il est dès lors conseillé d'éviter de l'installer dans ce genre d'endroits.

Pour plus de détails, prendre contact avec votre revendeur.

## A propos de l'installation électrique

### ⚠ Précaution:

- Les travaux électriques doivent être menés à bien par des électriciens qualifiés, conformément aux normes à respecter "pour les installations électriques" et conformément aux explications données dans les manuels d'installation. Des circuits spéciaux doivent être utilisés. L'utilisation d'autres équipements sur la même source d'alimentation risque de faire sauter les coupe-circuits et les fusibles.
- Ne jamais raccorder le câble de terre à une conduite de gaz, à une conduite d'eau, à un paratonnerre ou à un câble de terre téléphonique. Pour plus de détails, veuillez prendre contact avec votre revendeur.
- Dans certains types d'installations, l'introduction d'un coupe-circuit de fuite à la terre est obligatoire. Pour plus de détails à ce sujet, veuillez prendre contact avec votre revendeur.

### En ce qui concerne le déménagement de l'installation

- Pour retirer et réinstaller le climatiseur en cas de déménagement ou de réaménagement de votre habitation, veuillez prendre contact au préalable avec le revendeur pour une estimation du coût des travaux requis pour le déménagement de l'installation.

### ⚠ Précaution:

Lors du déménagement et de la réinstallation du climatiseur, veuillez prendre contact avec votre revendeur car une installation défectueuse peut être la cause d'électrocution, d'incendie, etc.

### Faire également attention au bruit

- Lors des travaux d'installation, choisir un endroit capable de supporter entièrement le poids du climatiseur et où le bruit et les vibrations sont atténués.
- Choisir un emplacement où l'air froid ou chaud et le bruit causé par la sortie de l'air à l'extérieur n'incommodent pas les voisins.
- Si un corps étranger doit se trouver à proximité de la sortie d'air extérieure du climatiseur, son rendement risque de diminuer et il peut en résulter un bruit accru. Éviter de placer tout obstacle à proximité de la sortie d'air extérieure.
- En cas de bruit anormal provenant du climatiseur, contacter votre revendeur.

### Vérification et maintenance

- Si le climatiseur est utilisé pendant plusieurs saisons, ses parties internes peuvent s'encrasser, ce qui en diminue le rendement.

En fonction des conditions d'utilisation, il peut générer de mauvaises odeurs et l'écoulement peut être perturbé par les poussières et la saleté, etc.

## 8. Spécifications techniques

### Série PLFY-P-VLMD-A

Elément	Modèle	P20VLMD-A	P25VLMD-A	P32VLMD-A	P40VLMD-A	P50VLMD-A
Alimentation		~220-240V 50Hz				
Capacité de refroidissement*1 / Capacité de chauffage*1	kW	2,2/2,5	2,8/3,2	3,6/4,0	4,5/5,0	5,6/6,3
Dimensions*2	Hauteur	338 (8)	338 (8)	338 (8)	338 (8)	338 (8)
	Largeur	768 (1.060)	768 (1.060)	768 (1.060)	1.008 (1.300)	1.008 (1.300)
	Profondeur	606 (670)	606 (670)	606 (670)	606 (670)	606 (670)
Poids net	kg	24 (7)	24 (7)	25 (7)	33,5 (8)	35 (8)
Ventilateur Débit d'air (Faible-Moyenne2-Moyenne1-Grande)	m <sup>3</sup> /min	6,0-6,5-7,3-8,0	6,0-6,5-7,3-8,0	6,5-7,0-7,8-8,5	9,0-10,5-11,5-12,5	10,0-11,0-12,0-13,0
Niveau de bruit (Faible-Moyenne2-Moyenne1-Grande)	dB(A)	28-30-33-35	28-30-33-35	29-31-34-36	29-32-34-36	32-34-36-38
Filtre		Filtre longue vie				

Elément	Modèle	P63VLMD-A	P80VLMD-A	P100VLMD-A	P125VLMD-A
Alimentation		~220-240V 50Hz			
Capacité de refroidissement*1 / Capacité de chauffage*1	kW	7,1/8,0	9,0/10,0	11,2/12,5	14,0/16,0
Dimensions*2	Hauteur	338 (8)	338 (8)	338 (8)	338 (8)
	Largeur	1.358 (1.650)	1.358 (1.650)	1.708 (2.000)	1.708 (2.000)
	Profondeur	606 (670)	606 (670)	606 (670)	606 (670)
Poids net	kg	39 (10)	39 (10)	56 (11,5)	56 (11,5)
Ventilateur Débit d'air (Faible-Moyenne2-Moyenne1-Grande)	m <sup>3</sup> /min	13,0-14,0-16,0-18,0	15,0-17,0-19,0-21,0	21,0-23,0-26,0-29,0	24,0-27,0-30,0-33,0
Niveau de bruit (Faible-Moyenne2-Moyenne1-Grande)	dB(A)	32-34-37-39	36-38-41-43	37-39-41-43	40-42-44-46
Filtre		Filtre longue vie			

### Série PEFY-P-VML-A

Elément	Modèle	P20VML-A	P25VML-A	P32VML-A
Alimentation		~220-240V 50/60Hz		
Capacité de refroidissement*1 / Capacité de chauffage*1	kW	2,2/2,5	2,8/3,2	3,6/4,0
Dimensions	Hauteur / Largeur / Profondeur	225/720/550	225/720/550	225/720/550
Poids net	kg	18	18	18
Ventilateur	Débit d'air (Faible-Grande)	m <sup>3</sup> /min	5,4-6,5-7,9	5,4-6,5-7,9
	Pression statique externe	Pa	5	5
Niveau de bruit (Faible-Moyenne-Grande)	dB(A)	29-33-36	29-33-36	30-35-40
Filtre		Filtre standard		

Remarque: \*1 La capacité de refroidissement/chauffage indique la valeur maximum en cas de fonctionnement dans les conditions suivantes:

Refroidissement: température intérieure: 27 °C DB/19 °C WB

température extérieure: 35 °C DB

Chauffage: température intérieure: 20 °C DB

température extérieure: 7 °C DB/6 °C WB

\*2 Le chiffre entre parenthèses ( ) indique la valeur reprise sur le panneau.

**Série PEFY-P-VMM-A**

Elément	Modèle	P20VMM-A	P25VMM-A	P32VMM-A	P40VMM-A	P50VMM-A	
Alimentation		~220-240V 50Hz					
Capacité de refroidissement*1 / Capacité de chauffage*1	kW	2,2/2,5	2,8/3,2	3,6/4,0	4,5/5,0	5,6/6,3	
Dimensions	Hauteur / Largeur / Profondeur mm	295/815/700	295/815/700	295/815/700	295/935/700	295/935/700	
Poids net	kg	27	27	27	33	33	
Ventilateur	Débit d'air (Faible-Moyenne-Grande)	m <sup>3</sup> /min	6,0-7,2-8,5	6,0-7,2-8,5	7,5-9,0-10,5	10,0-12,0-14,0	12,0-14,5-17,0
	Pression statique externe*2	Pa	30/50/100	30/50/100	30/50/100	30/50/100	30/50/100
Niveau de bruit (Faible-Moyenne-Grande)	dB(A)	27-30-32	27-30-32	28-32-35	31-34-37	31-35-38	
Filtre		Filtre standard					

Elément	Modèle	P63VMM-A	P71VMM-A	P80VMM-A	
Alimentation		~220-240V 50Hz			
Capacité de refroidissement*1 / Capacité de chauffage*1	kW	7,1/8,0	8,0/9,0	9,0/10,0	
Dimensions	Hauteur / Largeur / Profondeur mm	295/1.175/700	295/1.175/700	295/1.175/700	
Poids net	kg	42	42	42	
Ventilateur	Débit d'air (Faible-Moyenne-Grande)	m <sup>3</sup> /min	13,5-16,2-19,0	14,5-18,0-21,0	14,5-18,0-21,0
	Pression statique externe*2	Pa	30/50/100	30/50/100	30/50/100
Niveau de bruit (Faible-Moyenne-Grande)	dB(A)	31-35-38	32-36-39	32-36-39	
Filtre		Filtre standard			

Elément	Modèle	P100VMM-A	P125VMM-A	P140VMM-A	
Alimentation		~220-240V 50Hz			
Capacité de refroidissement*1 / Capacité de chauffage*1	kW	11,2/12,5	14,0/16,0	16,0/18,0	
Dimensions	Hauteur / Largeur / Profondeur mm	325/1.415/740	325/1.415/740	325/1.715/740	
Poids net	kg	62	65	70	
Ventilateur	Débit d'air (Faible-Grande)	m <sup>3</sup> /min	23,0-33,0	28,0-40,0	29,5-42,0
	Pression statique externe*2	Pa	50/130	50/130	50/130
Niveau de bruit (Faible-Grande)	dB(A)	40-44	42-45	42-45	
Filtre		Filtre standard			

**Série PEFY-P-VMH-A**

Elément	Modèle	P40VMH-A	P50VMH-A	P63VMH-A	P71VMH-A	P80VMH-A	
Alimentation		~220-240V 50/60Hz					
Capacité de refroidissement*1 / Capacité de chauffage*1	kW	4,5/5,0	5,6/6,3	7,1/8,0	8,0/9,0	9,0/10,0	
Dimensions	Hauteur / Largeur / Profondeur mm	380/750/900	380/750/900	380/750/900	380/1.000/900	380/1.000/900	
Poids net	kg	44	44	45	50	50	
Ventilateur	Débit d'air (Faible-Grande)	m <sup>3</sup> /min	10,0-14,0	10,0-14,0	13,5-19,0	15,5-22,0	18,0-25,0
	Pression statique externe*3	Pa	220 V 50/100/200 230, 240 V 100/150/200	220 V 50/100/200 100/150/200	220 V 50/100/200 100/150/200	220 V 50/100/200 100/150/200	220 V 50/100/200 100/150/200
	Niveau de bruit (Faible-Grande)	dB(A)	220 V 27-34 230, 240 V 31-37	220 V 27-34 31-37	220 V 27-34 36-41	220 V 32-39 35-41	220 V 35-41 38-43
Filtre		Filtre longue vie (option)					

Elément	Modèle	P100VMH-A	P125VMH-A	P140VMH-A	
Alimentation		~220-240V 50/60Hz			
Capacité de refroidissement*1 / Capacité de chauffage*1	kW	11,2/12,5	14,0/16,0	16,0/18,0	
Dimensions	Hauteur / Largeur / Profondeur mm	380/1.200/900	380/1.200/900	380/1.200/900	
Poids net	kg	70	70	70	
Ventilateur	Débit d'air (Faible-Grande)	m <sup>3</sup> /min	26,5-38,0	26,5-38,0	28,0-40,0
	Pression statique externe*3	Pa	220 V 50/100/200 230, 240 V 100/150/200	220 V 50/100/200 100/150/200	220 V 50/100/200 100/150/200
	Niveau de bruit (Faible-Grande)	dB(A)	220 V 34-42 230, 240 V 38-44	220 V 34-42 38-44	220 V 34-42 38-44
Filtre		Filtre longue vie (option)			

Elément	Modèle	P200VMH-A	P250VMH-A	
Alimentation		3N-380-415V 50/60Hz		
Capacité de refroidissement*1 / Capacité de chauffage*1	kW	22,4/25,0	28,0/31,5	
Dimensions	Hauteur / Largeur / Profondeur mm	470/1.250/1.120	470/1.250/1.120	
Poids net	kg	100	100	
Ventilateur	Débit d'air	m <sup>3</sup> /min	58,0	72,0
	Pression statique externe*4	Pa	380V 110/220 400, 415V 130/260	380V 110/220 130/260
	Niveau de bruit	dB(A)	380V 42 400, 415V 44	380V 50 52
Filtre		Filtre longue vie (option)		

Remarque: \*1 La capacité de refroidissement/chauffage indique la valeur maximum en cas de fonctionnement dans les conditions suivantes:

Refroidissement: température intérieure: 27 °C DB/19 °C WB      température extérieure: 35 °C DB  
 Chauffage: température intérieure: 20 °C DB      température extérieure: 7 °C DB/6 °C WB

\*2 La pression statique externe est réglée sur 50 Pa à la sortie d'usine.

\*3 La pression statique externe est réglée sur 100 Pa (220V)/150 Pa (230, 240V) à la sortie d'usine.

\*4 La pression statique externe est réglée sur 220 Pa (380V)/260 Pa (440, 415V) à la sortie d'usine.

**Série PFFY-P-VLEM-A/PFFY-P-VLRM-A**

Elément	Modèle	P20VLEM-A	P25VLEM-A	P32VLEM-A	P40VLEM-A	P50VLEM-A	P63VLEM-A	
Alimentation		~220-240V 50Hz / ~208V-230V 60Hz						
Capacité de refroidissement*1 / Capacité de chauffage*1	kW	2,2/2,5	2,8/3,2	3,6/4,0	4,5/5,0	5,6/6,3	7,1/8,0	
Dimensions	Hauteur	630/1.050/220	630/1.050/220	630/1.170/220	630/1.170/220	630/1.410/220	630/1.410/220	
	Largeur							
	Profondeur							
Poids net	kg	23	23	25	26	30	32	
Ventilateur	Débit d'air (Faible-Grande)	m³/min	5,5-6,5	5,5-6,5	7,0-9,0	9,0-11,0	12,0-14,0	12,0-15,5
Niveau de bruit (Faible-Grande)*5	dB(A)	34-40	34-40	35-40	38-43	38-43	40-46	
Filtre		Filtre standard						

Elément	Modèle	P20VLRM-A	P25VLRM-A	P32VLRM-A	P40VLRM-A	P50VLRM-A	P63VLRM-A	
Alimentation		~220-240V 50Hz / ~208V-230V 60Hz						
Capacité de refroidissement*1 / Capacité de chauffage*1	kW	2,2/2,5	2,8/3,2	3,6/4,0	4,5/5,0	5,6/6,3	7,1/8,0	
Dimensions	Hauteur	639/886/220	639/886/220	639/1.006/220	639/1.006/220	639/1.246/220	639/1.246/220	
	Largeur							
	Profondeur							
Poids net	kg	18,5	18,5	20	21	25	27	
Ventilateur	Débit d'air (Faible-Grande)	m³/min	5,5-6,5	5,5-6,5	7,0-9,0	9,0-11,0	12,0-14,0	12,0-15,5
Niveau de bruit (Faible-Grande)*5	dB(A)	34-40	34-40	35-40	38-43	38-43	40-46	
Filtre		Filtre standard						

**Série PDFY-P-VM-A**

Elément	Modèle	P20VM-A	P25VM-A	P32VM-A	P40VM-A	P50VM-A	
Alimentation		~220-240V 50Hz / ~220V 60Hz					
Capacité de refroidissement*1 / Capacité de chauffage*1	kW	2,2/2,5	2,8/3,2	3,6/4,0	4,5/5,0	5,6/6,3	
Dimensions*2	Hauteur	295 (58)	295 (58)	295 (58)	295 (58)	295 (58)	
	Largeur	710 (790)	710 (790)	710 (790)	960 (1.040)	960 (1.040)	
	Profondeur	735 (600)	735 (600)	735 (600)	735 (600)	735 (600)	
Poids net	kg	25,5 (5)	25,5 (5)	27 (5)	32 (6)	34 (6)	
Ventilateur	Débit d'air (Faible-Moyenne2-Moyenne1-Grande)	m³/min	6,0-6,5-7,5-8,5	6,0-6,5-7,5-8,5	6,0-6,5-7,5-8,5	10,0-11,0-12,5-14,0	10,0-11,0-12,5-14,0
	Niveau de bruit*3	Pa	30/50/100	30/50/100	30/50/100	30/50/100	30/50/100
Niveau de bruit (Faible-Moyenne2-Moyenne1-Grande)*4	dB(A)	28-30-33-36	28-30-33-36	28-30-33-36	34-36-37-39	34-36-37-39	
Filtre		Filtre longue vie					

Elément	Modèle	P63VM-A	P71VM-A	P80VM-A	P100VM-A	P125VM-A	
Alimentation		~220-240V 50Hz / ~220V 60Hz					
Capacité de refroidissement*1 / Capacité de chauffage*1	kW	7,1/8,0	8,0/9,0	9,0/10,0	11,2/12,5	14,5/16,3	
Dimensions*2	Hauteur	295 (58)	295 (58)	295 (58)	335 (58)	335 (58)	
	Largeur	1.160 (1.240)	1.160 (1.240)	1.160 (1.240)	1.510 (1.590)	1.510 (1.590)	
	Profondeur	735 (600)	735 (600)	735 (600)	775 (600)	775 (600)	
Poids net	kg	39 (7)	39 (7)	39 (7)	52 (8,5)	52 (8,5)	
Ventilateur	Débit d'air (Faible-Moyenne2-Moyenne1-Grande)	m³/min	12,5-14,0-16,0-18,0	13,5-15,5-17,5-19,5	14,5-16,5-18,5-21,0	19,5-28,0	24,0-34,0
	Niveau de bruit*3	Pa	30/50/100	30/50/100	30/50/100	50/100/130	50/100/130
Niveau de bruit (Faible-Moyenne2-Moyenne1-Grande)*4	dB(A)	30-34-36-39	32-35-37-40	34-37-40-42	34-42 <37-44>	42-46 <42-46>	
Filtre		Filtre longue vie					

Remarque: \*1 La capacité de refroidissement/chauffage indique la valeur maximum en cas de fonctionnement dans les conditions suivantes:

Refroidissement: température intérieure: 27 °C DB/19 °C WB      température extérieure: 35 °C DB  
 Chauffage: température intérieure: 20 °C DB      température extérieure: 7 °C DB/6 °C WB

\*2 Le chiffre entre parenthèses ( ) indique la valeur reprise sur le panneau.

\*3 La pression statique externe est réglée sur 50 Pa à la sortie d'usine.

\*4 Les chiffres entre "< >" indiquent le niveau de bruit à 240V/50Hz.

Température d'exploitation

Mode refroidissement: 15 °C WB - 24 °C WB

Mode chauffage: 15 °C DB - 27 °C DB

\*5 La figure représente un groupe 240 V/50 Hz mesuré à un point à 1 m de l'avant du groupe et à une hauteur de 1 m depuis le sol.

Le bruit est plus bas d'environ 1 dB (A) dans le cas d'un groupe 230 V et d'environ 2 dB (A) dans le cas d'un 220 V. Le bruit est plus bas d'environ 3 dB (A) lorsque le point de mesure est de 1,5 m de l'avant du groupe et à une hauteur de 1,5 m depuis le sol.



# Índice

1. Medidas de seguridad .....	33	3.5. Ajuste de la dirección ascendente/descendente del aire .....	36
1.1. Instalación .....	33	3.6. Ajuste de la hora .....	36
1.2. Durante el funcionamiento .....	33	3.7. Programación del temporizador .....	36
1.3. Eliminación de la unidad .....	34	3.8. Ventilación .....	37
2. Nombres y funciones de los diversos componentes .....	34	3.9. Otros .....	37
3. Cómo manejar la unidad .....	34	4. Consejos prácticos para usar el acondicionador .....	37
3.1. ON/OFF .....	34	5. Mantenimiento de la máquina .....	37
3.2. Selección del modo de funcionamiento .....	35	6. Solución de problemas .....	38
3.3. Ajuste de la temperatura de la habitación .....	35	7. Instalación, tareas de transferencia y verificación .....	39
3.4. Ajuste de la velocidad del ventilador .....	35	8. Especificaciones .....	39

## 1. Medidas de seguridad

- ▶ Antes de poner en marcha la unidad, lea detenidamente todas las "Medidas de seguridad".
- ▶ En el apartado "Medidas de seguridad" se enumeran instrucciones importantes sobre seguridad. Cerciórese de que se cumplen.

### Símbolos utilizados en el texto

#### Advertencia:

Describe las medidas de seguridad que deben cumplirse para evitar el riesgo de lesiones o incluso de muerte del usuario.

#### Precaución:

Describe las precauciones que se deben tener para evitar daños en la unidad.

### Símbolos utilizados en las ilustraciones

 : Indica una acción que debe evitarse.

 : Indica que deben seguirse unas instrucciones importantes.

 : Indica una pieza que debe estar conectada a tierra.

 : Indica que debe tenerse cuidado con las piezas giratorias. (Este símbolo aparece en la etiqueta de la unidad principal.) <Color: amarillo>

 : Tenga cuidado con las descargas eléctricas. (Este símbolo aparece en la etiqueta de la unidad principal.) <Color: amarillo>

#### Advertencia:

Lea atentamente las etiquetas adheridas a la unidad principal.

### 1.1. Instalación

- ▶ Una vez leído este manual, consérvelo junto con el manual de instalación en un lugar seguro para poder consultarlo siempre que lo necesite. Si la unidad será utilizada por otra persona, cerciórese de que se le entrega este manual.

#### Advertencia:

- La unidad no debe ser instalada por el usuario. Pida a su distribuidor o a una empresa debidamente autorizada que se lo instale. La incorrecta instalación de la unidad puede dar lugar a goteo de agua, descarga eléctrica o fuego.
- Utilice sólo accesorios autorizados por Mitsubishi Electric y pida a su distribuidor o a una empresa autorizada que se los instale. La incorrecta instalación de los accesorios puede dar lugar a goteo de agua, descarga eléctrica o fuego.
- El Manual de Instalación detalla el método recomendado de instalación. Cualquier alteración estructural necesaria para la instalación deberá cumplir las normas locales de edificación y obra.
- No repare nunca la unidad ni la traslade a otro lugar usted mismo. La incorrecta realización de una reparación puede dar lugar a goteo de agua, descarga eléctrica o fuego. Si necesita reparar o trasladar la unidad, consulte a su distribuidor.
- El equipo no fue diseñado para usar por niños pequeños o personas débiles sin vigilancia.
- Los niños pequeños deben ser vigilados constantemente para que no jueguen con el equipo.

### 1) Unidad exterior

#### Advertencia:

- La unidad exterior debe instalarse sobre una superficie plana y estable, en un lugar en el que no haya acumulación de nieve, de hojas o de basura.
- No se suba encima ni coloque objetos sobre la unidad. Podría caer y hacerse daño y los objetos podrían caer causando lesiones.

#### Precaución:

La unidad exterior deberá instalarse en un lugar donde el aire y el ruido que produce la unidad no molesten a los vecinos.

### 2) Unidad interior

#### Advertencia:

La unidad interior se instalará de forma segura. Si la unidad se monta suelta, podría caer causando daño.

### 3) Controlador remoto

#### Advertencia:

El controlador remoto debe instalarse de forma que quede fuera del alcance de los niños.

### 4) Manguito de drenaje

#### Precaución:

Asegúrese de que el manguito de drenaje se instala de forma que en drenaje pueda fluir sin trabas. Una instalación incorrecta puede producir goteos que dañarían el mobiliario.

### 5) Toma de corriente, fusible o interruptor de corte

#### Advertencia:

- Verifique que la unidad esté conectada mediante una línea dedicada. Otros aparatos conectados a la misma fuente de alimentación pueden provocar una sobrecarga.
- Asegúrese de que hay un interruptor principal de corriente.
- Asegúrese de que la corriente de red coincide con el voltaje de la unidad y del fusible o interruptor de corte. No instale nunca un fusible con capacidad mayor a la indicada.

### 6) Conexión a tierra

#### Precaución:

- La unidad debe estar correctamente conectada a tierra. No conecte nunca el cable de toma de tierra a una tubería de gas, de agua, conductor eléctrico o cable de tierra telefónico. Si la unidad no se conecta correctamente a tierra puede haber peligro de descarga eléctrica.
- Compruebe con frecuencia que el cable de tierra de la unidad exterior está correctamente conectado tanto al terminal de tierra de la unidad como a los electrodos de toma de tierra.

### 1.2. Durante el funcionamiento

#### Precaución:

- No utilice objetos puntiagudos para apretar los botones ya que podría dañarse el controlador remoto.
- No tuerza ni tire del cable del controlador remoto ya que podría dañar al controlador remoto y provocar un mal funcionamiento.
- Nunca quite la cubierta superior del mando a distancia, porque dejaría al descubierto las placas de los circuitos impresos y si se tocan se puede estropear o provocar un incendio.
- Nunca limpie el mando a distancia con gasolina, disolvente u otros productos químicos, porque podría decolorarlo y provocar alguna avería. Para quitar las manchas más resistentes, moje un paño con un poco de detergente neutro disuelto en agua, escúrralo bien, quite las manchas y vuelva a pasar un paño bien seco.
- No bloquee ni cubra nunca las tomas y salidas de las unidades interior y exterior. La colocación de muebles altos cerca de la unidad interior o de objetos como cajas grandes cerca de la unidad exterior puede reducir el rendimiento de la unidad.

### ⚠ Advertencia:

- No vierta agua sobre la unidad ni la toque con las manos húmedas. Puede producirse una descarga eléctrica.
- No rocíe gases combustibles en las proximidades de la unidad. Puede haber riesgo de incendio.
- No coloque calentadores de gas o cualquier otro aparato de llama abierta expuestos a la corriente de aire descargada por la unidad. Puede dar lugar a una combustión incompleta.

### ⚠ Advertencia:

- No extraiga el panel frontal del ventilador de la unidad exterior mientras esté en funcionamiento. Puede resultar herido si toca piezas giratorias, calientes o de alto voltaje.
- No inserte nunca dedos, palos, etc. en las tomas o salidas de aire ya que pueden ocurrir graves accidentes debido a la alta velocidad de giro de la unidad. Tenga especial cuidado cuando haya niños cerca.
- Si detecta olores raros pare la unidad, desconecte el interruptor de red y consulte con su distribuidor. De lo contrario puede haber una rotura, una descarga eléctrica o fuego.
- Cuando note ruidos o vibraciones que no sean normales, pare la unidad, desconecte la fuente de alimentación y póngase en contacto con su proveedor.
- No sobreenfríe. La temperatura más adecuada para el interior está a unos 5 °C menos que la exterior.
- No permita que minusválidos o niños permanezcan en plena corriente de aire del acondicionador. Podría causar problemas de salud.

### ⚠ Precaución:

- No dirija la corriente de aire hacia plantas o animales enjaulados.
- Ventile la habitación con frecuencia. Si la unidad funciona continuamente en una habitación cerrada durante mucho tiempo, el aire se viciará.

### En caso de avería

#### ⚠ Advertencia:

- Nunca repare personalmente el acondicionador. Ante cualquier avería, avise siempre a su proveedor. Una reparación defectuosa puede provocar fugas de agua, descargas eléctrica, un incendio, etc.

- Si el mando a distancia muestra alguna indicación de error, el acondicionador de aire no funciona o se produce cualquier tipo de anomalía, pare la unidad y póngase en contacto con su proveedor. Si deja la unidad funcionando en tales condiciones puede provocar alguna avería o un incendio.
- Si los fusibles saltan con frecuencia, avise a su proveedor. Si deja que siga pasando eso, podría llegar a ocurrir alguna avería o un incendio.
- Si se producen fugas de gas refrigerante, pare la unidad, ventile bien la habitación y avise a su proveedor. Si mantiene la unidad funcionando en esa situación, podría producirse algún accidente provocado por la falta de oxígeno.

### Quando el acondicionador de aire no vaya a usarse durante un tiempo prolongado

- Si no va a usar el acondicionador durante un tiempo prolongado debido a los cambios de estación, etc., téngalo en marcha durante 4 ó 5 horas en modo de ventilación para que el interior se seque completamente. Si no lo hace así, podrían formarse antihigiénicas e insalubres manchas de moho en algunas zonas de la habitación.
- Cuando no vaya a usar el acondicionador durante un tiempo prolongado, desconecte la fuente de alimentación. Si la deja conectada podría llegar a gastar varias decenas de vatios y también podría provocarse algún incendio debido a la acumulación de polvo u otras sustancias.
- Cuando vaya a usar de nuevo el acondicionador, conecte la fuente de alimentación por lo menos 12 horas antes de ponerlo realmente en marcha. No tenga la fuente de alimentación desconectada durante períodos de uso intenso ya que podría estropearse la unidad.

## 1.3. Eliminación de la unidad

### ⚠ Advertencia:

Quando deba eliminar la unidad, consulte con su distribuidor. Si las conducciones se extraen incorrectamente puede haber fuga de refrigerante (gas de fluorocarbono) que entre en contacto con su piel causándole daño. La liberación del gas a la atmósfera también perjudica al medio ambiente.

## 2. Nombres y funciones de los diversos componentes

### Instalación y desinstalación del filtro

[Fig. A] (P.6)

## 3. Cómo manejar la unidad

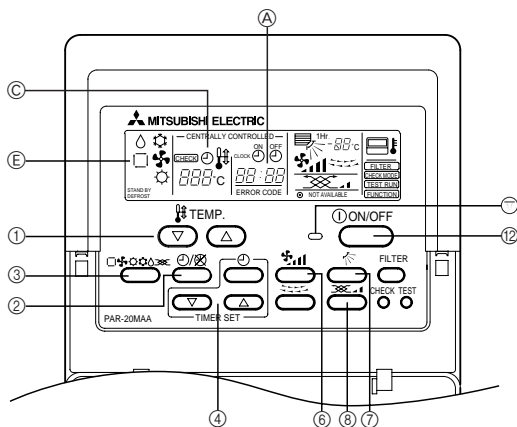

### Antes de ponerla en funcionamiento

- Espere hasta que desaparezca el indicador "H0". Este indicador aparece brevemente en el espacio del indicador de temperatura (durante un máximo de 2 minutos) cuando se enciende la fuente de alimentación y después de un corte de corriente. No debe interpretarse como señal de ninguna avería del acondicionador de aire.
- Los modos de funcionamiento de refrigeración, deshumidificación y calefacción de las unidades interiores son diferentes a los de las unidades exteriores. Cuando el funcionamiento empieza en el modo refrigeración/deshumidificación (calefacción) y otras unidades interiores conectadas a unidades exteriores correspondientes ya están funcionando en el mismo modo, el controlador remoto muestra el modo "❄" o "☀" ("❄"). Sin embargo, la unidad se parará y usted no podrá elegir el modo deseado. Cuando esto suceda, en el visor de

### ⚠ Precaución:

- Al quitar el filtro del aire, deben tomar precauciones para evitar que el polvo le caiga en los ojos. Si ha de subirse en un taburete para quitar el filtro, tenga cuidado de no caerse.
- Apague el interruptor de alimentación cuando tenga que cambiar el filtro.

crystal líquido se le informará por medio del parpadeo de los indicadores "❄" o "☀" ("❄"). Establezca el modo de funcionamiento de otra unidad interior por medio del botón de cambio de modo de funcionamiento.

Lo anterior no se aplica a los modelos que pueden funcionar simultáneamente en modo de refrigeración y calefacción.

- La unidad exterior se para cuando se paran sus correspondientes unidades interiores.
- Durante el modo de calefacción, la unidad interior no se pondrá en marcha hasta que haya finalizado la operación de desescarchado de la unidad exterior, aunque se haya configurado la unidad interior para seguir trabajando mientras se produce el desescarchado de la unidad exterior.

### 3.1. ON/OFF

#### Para poner la unidad en marcha

##### 1. Pulse el botón [ON/OFF]

Se enciende el indicador luminoso correspondiente y la unidad se pone en marcha.

#### Para parar la unidad

##### 1. Pulse de nuevo el botón [ON/OFF]

El indicador luminoso se apaga y la unidad se para.

- Una vez se han configurado todos los botones, bastará con pulsar el botón ON/OFF para repetir el mismo modo de funcionamiento de la vez anterior.
- Mientras la unidad está en marcha, el indicador luminoso que hay sobre el botón ON/OFF permanece encendido.

### ⚠ Precaución:

Una vez apretado el botón ON/OFF para parar la unidad, ésta no se pondrá en marcha hasta transcurridos unos 3 minutos, aunque volvamos a pulsar inmediatamente el mismo botón para ponerla de nuevo en marcha. Esta función sirve para proteger a la máquina. Una vez transcurran los 3 minutos, aproximadamente, la unidad se pondrá en marcha de forma automática.

## 3.2. Selección del modo de funcionamiento

### Para seleccionar el modo de funcionamiento

#### 1. Pulse el botón [Selección de modo de funcionamiento]

La pulsación consecutiva de este botón permite ir cambiando entre los diferentes modos: , , , y . Vea en la sección dedicada al visor el contenido de cada modo.

### Refrigeración

Pulse el botón [Selección del modo de funcionamiento] hasta que se muestre el indicador .

### Deshumidificar

Pulse el botón [Selección del modo de funcionamiento] hasta que se muestre el indicador .

- El ventilador interior gira a baja velocidad y se desactiva la posibilidad de cambiar de velocidad.
- El modo de deshumidificación no puede funcionar a la temperatura de la habitación o a menos de 18 °C.

### Ventilador

Pulse el botón [Selección del modo de funcionamiento] hasta que se muestre el indicador .

- El modo de ventilador sirve para hacer circular el aire de la habitación.
- El modo de ventilación no permite modificar la temperatura de la habitación.

### Precaución:

**No se exponga nunca directamente a la corriente de aire frío. La exposición excesiva al aire frío es mala para la salud y, por consiguiente, debería evitarla.**

### Funcionamiento de deshumidificación

La deshumidificación es una función activada por microordenador que controla la excesiva refrigeración del aire de acuerdo con la temperatura de la habitación elegida.

1. Hasta que se alcanza la temperatura elegida, el compresor y el ventilador interior funcionan conjuntamente según los cambios de temperatura de la habitación y repiten automáticamente la operación ON/OFF.
2. Cuando se alcanza la temperatura elegida, tanto el compresor como el ventilador interior se paran. Cuando la parada dura 10 minutos, ambos vuelven a activarse durante tres minutos para mantener bajo el nivel de humedad.

### Calefacción

Pulse el botón [Selección del modo de funcionamiento] hasta que se muestre el indicador .

**Indicadores que se ven durante el modo de calefacción "DEFROST" (desescarchado)**

Sólo se muestra durante la operación de desescarchado.

#### "STAND BY" (preparación para calefacción)

Sólo se muestra desde la puesta en marcha hasta el momento en que empieza a salir aire caliente.

### Precaución:

- Cuando el acondicionador de aire se encienda conjuntamente con sopletes, por más ventilada que esté la zona, puede producirse algún incidente provocado por la falta de oxígeno.
- Nunca ponga un soplete en un lugar en que esté directamente expuesto a la corriente de aire del acondicionador. Si lo hace, la combustión del soplete será defectuosa.
- El microordenador funciona en los siguientes casos:
  - El aire no sale cuando se activa la calefacción.
    - Pare evitar que se escape aire frío, el ventilador interior va incrementando la fuerza de la corriente de aire de forma gradual, empezando muy débilmente y aumentando hasta llegar a la intensidad indicada a medida que aumenta la temperatura de la corriente de aire. Espere un momento hasta que el aire salga de forma natural.
- El ventilador gira a la velocidad indicada.
  - En algunos modelos, el sistema cambia a una corriente de aire muy débil cuando la temperatura de la habitación alcanza el nivel indicado. En otros casos, el ventilador se detiene para evitar que salga aire frío durante la operación de desescarchado.
- El aire sigue saliendo aunque la unidad esté parada.
  - Aproximadamente un minuto después de parar la unidad, el ventilador interior gira de vez en cuando para eliminar el calor extra generado con el calefactor eléctrico, etc. La velocidad del ventilador puede ser alta o baja.

## 3.3. Ajuste de la temperatura de la habitación

### Para cambiar la temperatura de la habitación

Pulse el botón [ajuste de temperatura de la habitación] y ajuste la temperatura de la habitación según prefiera.

Pulsando o una vez se incrementa o disminuye la temperatura en 1 °C.

Si se mantienen estos botones pulsados, los valores cambiarán de forma continua en saltos de 1 °C.

- La temperatura interior se puede establecer dentro de los siguientes márgenes:

Refrigeración/secado:	19 - 30 °C
Calefacción:	17 - 28 °C
- Es imposible establecer la temperatura de la habitación en el modo de ventilación.
- \* El margen de visualización de temperaturas es de 8 °C - 39 °C. Fuera de estos márgenes, el indicador parpadeará en 8 °C - 39 °C para indicar que la temperatura es inferior o superior a la temperatura mostrada.

## 3.4. Ajuste de la velocidad del ventilador

### Para cambiar la velocidad del ventilador

Cada vez que se pulsa el botón [velocidad del ventilador] se va cambiando de forma sucesiva entre velocidad baja y alta.

En el modo de secado electrónico se selecciona automáticamente la velocidad bajo del ventilador y resulta imposible cambiarla. (Sólo cambia el indicador del mando a distancia.)

- \* La velocidad del ventilador cambia cada vez que se pulsa el botón de ajuste de la velocidad.

#### [PEFY-P200-250VMH]

Velocidad del ventilador : 1 fase

Pantalla: (Alta)

#### [Series PEFY-P-VM, PEFY-P40~140VMH, PFFY-P-VLEM, PFFY-P-VLRM ] [PDFY-P100-125VM, PEFY-P100~140-VMM]

Velocidad del ventilador : 2 fases

Pantalla: (Baja) → (Alta)

#### [Series PLFY-PVLM, PDFY-P20~80VM]

Velocidad del ventilador : 4 fases

Pantalla: (Baja) → (Media2) → (Media1) → (Alta)

#### [Series PEFY-P-VML, PEFY-P20~80-VMM]

Velocidad del ventilador : 3 fases

Pantalla: (Baja) → (Media) → (Alta)

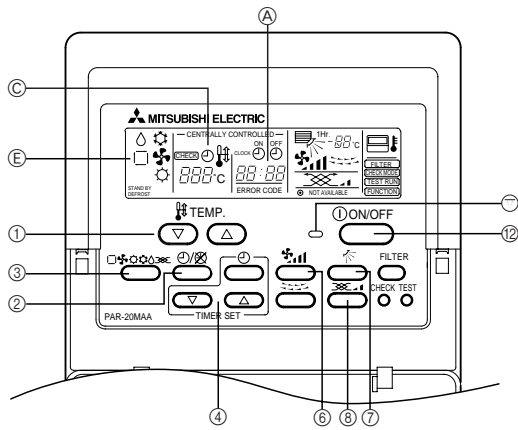

1. Pulse el botón ④ [selección de la hora] hasta llegar a la hora actual "current time"

- Cada vez que se pulsa, el indicador cambia.

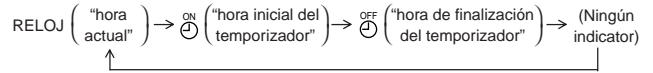

**⚠ Precaución:**

Cuando todavía no se ha ajustado la hora actual, parpadeará la pantalla "RELOJ (hora actual)", desactivando el ajuste de funcionamiento del temporizador.

2. Ajustar la hora actual pulsando los botones ④ (▲) y (▼)

- La hora no puede ajustarse cuando se muestra el indicador ③ "temporizador encendido".
- Mientras se muestra el indicador ① "CLOCK" (reloj), pulse los botones ④ (▲) y (▼) de ajuste de la hora para seleccionar la hora actual.
- Los ajustes avanzan de minuto en minuto cada vez que se pulsa el botón ④ (▲), y retroceden de minuto en minuto cada vez que se pulsa el botón ④ (▼).

Cuando estos ④ botones se mantienen pulsados, el indicador hora avanza con mayor rapidez. Primero van de minuto en minuto, después pasan a saltos de 10 minutos y finalmente de hora en hora.

- Los indicadores ③ "current time" (hora actual) y ① "CLOCK" (reloj) desaparecen unos 10 segundos después de haber acabado la operación.

**⚠ Precaución:**

- El controlador remoto está equipado con un reloj simplificado con una precisión aproximada de + o - un minuto por mes.
- La hora debe ser reajustada cada vez que se interrumpe el suministro de energía al acondicionador de aire, ya sea de forma deliberada o tras un corte fortuito de corriente.

### 3.5. Ajuste de la dirección ascendente/descendente del aire

Para cambiar la dirección ascendente/descendente del aire

Cada vez que pulsa el botón ⑦ [dirección descendente/ascendente del aire], la dirección del aire cambia.

Pantalla						
Modo	Velocidad del ventilador	①	②	③	④	⑤
Calefacción/ventilador	Alta/Media/Media2/Baja					
	Alta					
Refrigeración	Media1/Media2/Baja	①	②	③	④	⑤
Deshumidificación	No puede cambiarse					*1
Configuración inicial		-	Refrigeración Deshumidificación Ventilador	-	-	Calefacción

- \*1
- Vuelve automáticamente a "② 0°" después de una hora.
  - Aparece indicado "1 Hr." en el controlador remoto (desaparecerá cuando transcurra una hora).
  - Esta función no está disponible según los modelos.
  - En los siguientes casos, resulta diferente para la pantalla y la unidad.
    1. Aparece indicado "DEFROST" o "STAND BY".
    2. Arrancar en modo de calefacción
    3. Termostato apagado (OFF) en el modo de calefacción

### PFFY-P-VLEM

Tire de la rejilla de salida del aire hacia usted, levántela de la parte posterior, quítela, cambie la dirección y vuelva a ponerla en su sitio.

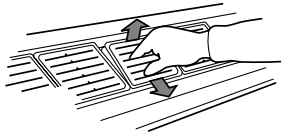

**⚠ Precaución:**

Mientras la unidad esté en marcha, no toque la salida de aire de la unidad interior más que lo imprescindible. Si mientras realiza los ajustes toca las partes metálicas del tablero de ajuste de la dirección del aire o de la rejilla de salida del aire, o toca la paleta automática, corre el riesgo de resultar herido y de que se produzca alguna avería.

### 3.6. Ajuste de la hora

- Ajuste la hora actual después de encender la fuente de alimentación del acondicionador de aire y después de un corte de corriente.
- El ajuste se puede hacer independientemente del funcionamiento de la unidad interior.
- Cuando funciona el temporizador, el botón de ajuste de la hora queda inutilizado y se desactiva la posibilidad de ajustar la hora.

### 3.7. Programación del temporizador

- Cuando el temporizador está programado, la unidad de pone en marcha (y se para) a la hora programada y el modo de temporizador se desactiva.
- Cuando desee confirmar la hora de inicio y finalización, pulse el botón ④ [selección de la hora] mientras se muestra el indicador ③ "⌚".

### Funcionamiento del temporizador

**Activación del temporizador**

Programa la activación del temporizador para la hora en que empiece la jornada laboral de su empresa. Cuando llegue esa hora, el acondicionador de aire se pondrá en marcha.

**Desactivación del temporizador**

Use la desactivación del temporizador para no olvidarse de apagar el acondicionador de aire. Cuando llegue la hora de finalización programada, el acondicionador se parará.

Hay tres formas de usar el temporizador



1. Temporizador ON/OFF: Cuando se programa tanto la hora inicial como la final
2. Temporizador ON: Cuando sólo se programa la hora inicial (La hora final se programa como " - - : - - ")
3. Temporizador OFF: Cuando sólo se programa la hora final (La hora inicial se programa como " - - : - - ")

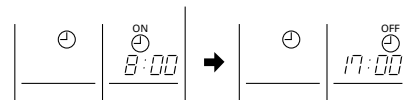

**Ejemplo de indicador de programación del temporizador**





El ejemplo muestra un temporizador programado para empezar a las 8:00 y acabar a las 17:00.

1. Pulse el botón ② [temporizador/continuo] y aparecerá la indicación ③ en la pantalla
2. Pulse el botón ④ [selección de la hora] hasta que se vea ① "hora inicial del temporizador"
3. Pulse el botón ④ (▲) (o (▼)) del ④ [selección de la hora] y programe la hora de inicio  
Cuando se use sólo la función de desactivación del temporizador, programe la hora inicial como " - - : - - ". Esta hora se muestra después de las "23:50".
4. Pulse el botón ④ [selección de la hora] hasta que se vea ② "hora de finalización del temporizador"
5. Pulse el botón ④ (▲) (o (▼)) del [cambio de hora] y programe la hora de finalización  
Cuando se use sólo la función de activación del temporizador, programe la hora final como " - - : - - ". Esta hora se muestra después de las "23:50".

6. Pulse la botón  [continuo/programador] hasta ver el indicador  "  "

La tarea de ajuste finaliza cuando se muestra el indicador  "  ".

Cada vez que se pulsa el botón  (o ) del  [selección de la hora], el indicador avanza (o retrocede) 10 minutos. Si se mantiene pulsado el botón, el indicador avanzará (o retrocederá) de forma continua.



Programa primero el número de la hora y después el de los minutos.

Cuando se programa el modo ON/OFF, podrá parar o poner en funcionamiento la unidad con sólo pulsar el botón  ON/OFF siempre que aún falte tiempo hasta la hora de finalización programada.

## Cancelación

Pulse el botón  [temporizador/continuo] y desaparecerá la pantalla "  ".

## 3.8. Ventilación

- El ventilador (unidad de proceso OA o LOSSNAY) se activa automáticamente con la unidad interior cuando se sincroniza con ésta.
- Pulse el botón  [Ventilación] cuando se pare la unidad interior; únicamente se activará el ventilador.
- Cuando se pulsa el botón  [Ventilación] una vez, cambia la velocidad del ventilador.
- El ventilador de la unidad interior se pone en marcha incluso cuando se active sólo el ventilador de acuerdo con el modelo de unidad interior y ventilador.

## 4. Consejos prácticos para usar el acondicionador

Incluso los más pequeños detalles en el cuidado del acondicionador de aire pueden ayudarle a usarlo de forma más provechosa en lo que se refiere a la eficacia del acondicionamiento de aire, al consumo de electricidad, etc.

### Ajustar la temperatura de la habitación

- En el modo de refrigeración, lo óptimo es que haya una diferencia de 5 °C entre la temperatura exterior y la interior.
- Puede ahorrar hasta un 10 % del consumo de electricidad solamente con aumentar la temperatura de la habitación en 1 °C.
- Las temperaturas demasiado bajas no son buenas para la salud y, además, suponen un elevado consumo de electricidad.

### Limpiar meticulosamente el filtro

- Si la pantalla del filtro de aire se atasca, el efecto acondicionador de la corriente de aire se verá significativamente reducido. Además, si esta situación se prolonga, se puede producir una avería. Es particularmente importante limpiar el filtro al principio de la temporada de refrigeración o de calefacción. (Cuando se haya acumulado mucho polvo o suciedad, limpie el filtro meticulosamente.)

## 5. Mantenimiento de la máquina

Antes de proceder a tareas de mantenimiento, apague la fuente de alimentación.

### Precaución:

- Antes de empezar la limpieza, apague la fuente de alimentación. Recuerde que el ventilador está girando en el interior a una velocidad elevada, lo que supone un grave riesgo de heridas.
- Las unidades interiores están equipadas con un filtro que elimina el polvo del aire aspirado. Limpie el filtro usando los métodos indicados en las ilustraciones siguientes. (El filtro estándar debe limpiarse normalmente una vez a la semana, mientras que el filtro de larga duración debería limpiarse al principio de cada estación.)
- La duración del filtro depende del lugar en que se ha instalado la unidad y de su funcionamiento.

## 3.9. Otros

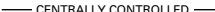
 : Se muestra cuando el control lo lleva a cabo una unidad de control centralizado que se vende aparte, etc.

 : Se muestra en el intervalo de tiempo que va desde que se activa el modo de calefacción hasta el momento en que empieza a salir aire caliente.

 : Muestra una indicación cuando se produce alguna anomalía en la unidad.

 : Cuando se pulsa el botón de una función que la unidad interior no puede llevar a cabo, este indicador parpadea conjuntamente con el indicador de esa función.

 : En los sistemas en que el indicador [sensor] se muestra como "remote controller", la medición de la temperatura de la habitación la lleva a cabo un sensor incorporado en el mando de distancia. Sin embargo, preste atención a lo siguiente:

 : Se muestra para indicar que es hora de limpiar el filtro.

Pulse el botón  [Filtro] dos veces; la pantalla desaparecerá.

### Evitar la entrada de calor cuando esté activada la refrigeración

- Para evitar la entrada de calor cuando se esté usando la refrigeración, instale cortinas o persianas en las ventanas para detener los rayos del sol. Tampoco debe abrir las puertas de entrada o salida excepto en caso estricta necesidad.

### Ventilar de forma periódica

- Puesto que el aire de una habitación que está cerrada mucho tiempo se enrarece, será necesario ventilar periódicamente la habitación. Se deben tomar precauciones especiales cuando el acondicionador de aire se use conjuntamente con otros aparatos que funcionen con gas. Si usa nuestra unidad de ventilación "LOSSNAY", podrá realizar la ventilación con un gasto menor. Pida a su proveedor más información sobre esta unidad.

### Cómo limpiar el filtro

- Quite el polvo sacudiéndolo suavemente o con un aspirador. En caso de manchas resistentes, lave el filtro con un detergente neutro disuelto en agua templada; después, aclare bien los restos de jabón. Después de lavar el filtro, séquelo y póngalo en su sitio.

### Precaución:

- No seque el filtro poniéndolo directamente al sol ni exponiéndolo al calor de una llama. El calor puede provocar la deformación del filtro.
- El filtro también puede quedar deformado si lo lava con agua a una temperatura superior a los 50 °C.

### Precaución:

Nunca vierta agua ni pulverice con sprays inflamables en el acondicionador de aire. Si lo limpia usando estos procedimientos puede provocar averías, un cortocircuito e incluso un incendio.

## 6. Solución de problemas

Antes de llamar al servicio de averías, compruebe los siguientes puntos:

Estado de la máquina	Mando a distancia	Causa	Solución del problema
No se pone en marcha.	El indicador "●" no se enciende. No se muestra ningún indicador cuando se pulsa el botón [ON/OFF].	Corte de corriente.	Pulse el botón [ON/OFF] después de que vuelva la corriente.
		La fuente de alimentación está apagada.	Encienda la fuente de alimentación.
		Ha saltado el fusible de la fuente de alimentación.	Sustituya el fusible.
		Ha saltado el interruptor de pérdida a tierra.	Vuelva a instalar el interruptor de pérdida a tierra.
El aire no sale suficientemente caliente o suficientemente frío.	El visor de cristal líquido indica que el acondicionador está funcionando.	Ajuste inadecuado de la temperatura.	Después de comprobar en el visor de cristal líquido la temperatura programada y la temperatura de entrada, consulte el apartado [Ajuste de la temperatura de la habitación] y programe adecuadamente la temperatura.
		El filtro está lleno de polvo o suciedad.	Limpie el filtro (Consulte el apartado [Mantenimiento de la máquina].)
		Hay algún obstáculo en la entrada o salida de aire de la unidad interior o exterior.	Quítelo
		Las puertas y las ventanas están abiertas.	Cíerrelas
No sale aire frío o caliente.	El visor de cristal líquido indica que el acondicionador está funcionando.	El circuito de prevención de reinicialización está activado durante 3 minutos.	Espere un momento. (Para proteger al compresor, la unidad interior lleva incorporado un circuito de prevención de reinicialización que dura unos 3 minutos. Por consiguiente, hay algunas ocasiones en que el compresor no empieza a funcionar inmediatamente. A veces no será necesario esperar los 3 minutos enteros.)
		La unidad interior se puso en marcha otra vez durante la operación de calefacción y desescarchado.	Espere un momento. (El proceso de calefacción continuará después de finalizar el desescarchado.)
Se pone en marcha durante un momento, pero se para en seguida.	En el mando de a distancia se muestran de forma intermitente el indicador "check" (verificación) y el código de verificación.	Hay algún obstáculo en la entrada o salida de aire de la unidad interior o exterior.	Quítelo y vuelva a poner en marcha la unidad.
		El filtro está lleno de polvo y suciedad.	Limpie el filtro y vuelva a poner en marcha la unidad. (Consulte el apartado [Mantenimiento de la máquina].)
Se sigue oyendo el ruido del drenaje y de la rotación del motor después de parar la unidad.	Todos los indicadores están apagados, excepto el indicador "●".	Cuando otras unidades interiores están funcionando en modo de refrigeración, si paramos una unidad que está también en ese modo, en ésta pone en marcha el mecanismo de drenaje durante unos tres minutos y después se para.	Espere unos 3 minutos.
Se sigue oyendo de forma intermitente el ruido del drenaje y de la rotación del motor después de parar la unidad.	Todos los indicadores están apagados, excepto el indicador "●".	Cuando otras unidades interiores están funcionando en modo de refrigeración, se sigue recogiendo el agua del drenaje. Cuando se recoge este agua, el mecanismo de drenaje se pone en marcha.	Se parará en seguida. (Si el ruido se produce más de 2 ó 3 veces por hora, llame al servicio de averías.)
Durante el modo de ventilación sale aire caliente de forma intermitente con el termostato desconectado.	El visor de cristal líquido indica que el acondicionador está funcionando.	Cuando otras unidades interiores están funcionando en modo de calefacción, las válvulas de control se abren de vez en cuando para mantener la estabilidad del sistema.	Se parará en seguida. (Si la habitación es pequeña y la temperatura se vuelve incómodamente elevada, pare la unidad.)

- Si la unidad se para debido a un corte de corriente, se activa el [circuito de prevención de reinicialización tras un corte de corriente] y la unidad no se pondrá en marcha aún cuando se restablezca la corriente.

Si los fallos de funcionamiento persisten después de haber comprobado todo lo anterior, apague la fuente de alimentación, póngase en contacto con su proveedor e infórmele del nombre del producto, de la naturaleza del fallo, etc. Si en el visor del mando a distancia se muestran de forma intermitente el indicador "check" (verificación) y un código de verificación de 4 dígitos, dígame también estos dígitos a su proveedor. No intente nunca reparar personalmente la unidad.

Los siguientes no son síntomas de ninguna avería:

- El aire del acondicionador produce algún tipo de olor. Esto se debe a que el acondicionador aspira el humo de los cigarrillos y el olor de los cosméticos, de las paredes, de los muebles, etc.
- Se oye un ruido siseante inmediatamente después de poner en marcha o parar el acondicionador. Este ruido se debe al flujo del refrigerante en el interior del acondicionador de aire. Esto es normal.
- A veces se oye algún chasquido al principio o al final de los modos de refrigeración o calefacción. Este es el ruido de fricción del panel frontal de otras secciones debido a la expansión y contracción provocadas por el cambio de temperatura. Esto es normal.

## 7. Instalación, tareas de transferencia y verificación

### Consideraciones sobre el lugar de instalación

Pida a su proveedor información detallada sobre la instalación y el traslado de la instalación.

#### Precaución:

Nunca instale el acondicionador de aire en un lugar en que puedan producirse escapes de gas.

Si hay escapes de gas y éste se acumula alrededor de la unidad puede producirse un incendio.

#### Nunca instale el acondicionador de aire en los siguientes lugares:

- donde haya una gran cantidad de aceite industrial
- cerca de áreas marítimas o playas con un entorno muy salino
- donde haya demasiada humedad
- donde haya manantiales de agua caliente
- donde haya gas sulfúrico
- donde haya maquinaria que funcione con ondas de alta frecuencia (por ejemplo, un soldador de alta frecuencia, etc.)
- donde se usen con frecuencia soluciones ácidas
- donde se usen con frecuencia esprays especiales
- Instale la unidad en posición horizontal para evitar que se produzcan fugas de agua.
- Tome medidas contra las interferencias cuando instale el acondicionador de aire en hospitales o empresas relacionadas con la comunicación.

Si el acondicionador de aire se instala en cualquiera de los ambientes mencionados anteriormente, es de esperar que se produzcan averías frecuentes. Se aconseja evitar estos lugares de instalación.

Pídale más información a su proveedor.

### Consideraciones sobre las tareas eléctricas

#### Precaución:

- Las tareas eléctricas debe llevarlas a cabo personal que esté cualificado como instalador electricista según los estándares técnicos para las ins-

talaciones eléctricas, que siga las indicaciones del manual de instrucciones para la instalación y use solamente circuitos exclusivos. El uso de otros productos en la fuente de alimentación puede provocar que salten los fusibles y los interruptores.

- No conecte nunca el cable de tierra a una tubería de gas o de agua, a un pararrayos, ni al cable del teléfono. Solicite información de su proveedor.
- En determinados lugares de instalación es obligatorio el uso de interruptores de pérdida a tierra. Solicite información de su proveedor.

### Consideraciones sobre el traslado de la instalación

- Cuando quite o reinstale el acondicionador de aire porque reforme su hogar o porque se traslade de domicilio, consulte con su proveedor para determinar por anticipado el coste del trabajo técnico necesario para trasladar la instalación.

#### Precaución:

Cuando quiera quitar y reinstalar el acondicionador de aire, consulte con su proveedor. Una instalación defectuosa puede provocar un cortocircuito, un incendio, etc.

### Tenga también en cuenta

- Cuando realice la instalación, elija un lugar que pueda resistir perfectamente el peso del acondicionador de aire y en el que se reduzcan al mínimo los ruidos y las vibraciones.
- Elija un lugar en el que ni el aire frío o caliente ni el ruido de la salida de la unidad exterior molesten a los vecinos.
- Si hay algún obstáculo cerca de la salida de aire de la unidad exterior, puede pasar que baje el rendimiento y aumente el ruido. Evite poner cualquier tipo de obstáculo cerca de la salida de aire.
- Si su acondicionador de aire produce un ruido anormalmente alto, avise a su proveedor.

### Mantenimiento e inspección

- Si el acondicionador de aire se usa durante varias temporadas, su interior puede ensuciarse, lo que reduciría su rendimiento.

Según sean las condiciones de uso, se pueden generar malos olores y el drenaje puede verse negativamente afectado por el polvo y la suciedad, etc.

## 8. Especificaciones

### Serie PLFY-P-VLMD-A

Elemento	Modelo	P20VLMD-A	P25VLMD-A	P32VLMD-A	P40VLMD-A	P50VLMD-A
Fuente de alimentación		~220-240V 50Hz				
Capacidad de refrigeración*1 / Capacidad de calefacción*1	kW	2,2/2,5	2,8/3,2	3,6/4,0	4,5/5,0	5,6/6,3
Dimensiones*2	Altura	338 (8)	338 (8)	338 (8)	338 (8)	338 (8)
	Anchura	768 (1.060)	768 (1.060)	768 (1.060)	1.008 (1.300)	1.008 (1.300)
	Fondo	606 (670)	606 (670)	606 (670)	606 (670)	606 (670)
Peso neto	kg	24 (7)	24 (7)	25 (7)	33,5 (8)	35 (8)
Ventilador Velocidad de la corriente de aire (Baja-Media2-Media1-Alta)	m <sup>3</sup> /min	6,0-6,5-7,3-8,0	6,0-6,5-7,3-8,0	6,5-7,0-7,8-8,5	9,0-10,5-11,5-12,5	10,0-11,0-12,0-13,0
Nivel de ruido (Baja-Media2-Media1-Alta)	dB(A)	28-30-33-35	28-30-33-35	29-31-34-36	29-32-34-36	32-34-36-38
Filtro		Filtro de larga vida				

Elemento	Modelo	P63VLMD-A	P80VLMD-A	P100VLMD-A	P125VLMD-A
Fuente de alimentación		~220-240V 50Hz			
Capacidad de refrigeración*1 / Capacidad de calefacción*1	kW	7,1/8,0	9,0/10,0	11,2/12,5	14,0/16,0
Dimensiones*2	Altura	338 (8)	338 (8)	338 (8)	338 (8)
	Anchura	1.358 (1.650)	1.358 (1.650)	1.708 (2.000)	1.708 (2.000)
	Fondo	606 (670)	606 (670)	606 (670)	606 (670)
Peso neto	kg	39 (10)	39 (10)	56 (11,5)	56 (11,5)
Ventilador Velocidad de la corriente de aire (Baja-Media2-Media1-Alta)	m <sup>3</sup> /min	13,0-14,0-16,0-18,0	15,0-17,0-19,0-21,0	21,0-23,0-26,0-29,0	24,0-27,0-30,0-33,0
Nivel de ruido (Baja-Media2-Media1-Alta)	dB(A)	32-34-37-39	36-38-41-43	37-39-41-43	40-42-44-46
Filtro		Filtro de larga vida			

### Serie PEFY-P-VML-A

Elemento	Modelo	P20VML-A	P25VML-A	P32VML-A
Fuente de alimentación		~220-240V 50/60Hz		
Capacidad de refrigeración*1 / Capacidad de calefacción*1	kW	2,2/2,5	2,8/3,2	3,6/4,0
Dimensiones	Altura / Anchura / Fondo	225/720/550	225/720/550	225/720/550
Peso neto	kg	18	18	18
Ventilador	Velocidad de la corriente de aire (Baja-Media-Alta)	5,4-6,5-7,9	5,4-6,5-7,9	6,0-7,5-9,5
	Presión estática externa	Pa	5	5
Nivel de ruido (Baja-Media-Alta)	dB(A)	29-33-36	29-33-36	30-35-40
Filtro		Filtro estándar		

Nota: \*1 La capacidad de refrigeración/calefacción indica el valor máximo cuando se trabaja en las siguientes condiciones:

Refrigeración: Interior: 27 °C Bulbo seco / 19 °C Bulbo húmedo

Exterior: 35 °C Bulbo seco

Calefacción: Interior: 20 °C Bulbo seco

Exterior: 7 °C Bulbo seco / 6 °C Bulbo húmedo

\*2 La cifra entre ( ) indica los paneles

**Serie PEFY-P-VMM-A**

Elemento	Modelo	P20VMM-A	P25VMM-A	P32VMM-A	P40VMM-A	P50VMM-A
Fuente de alimentación		~220-240V 50Hz				
Capacidad de refrigeración*1 / Capacidad de calefacción*1 kW		2,2/2,5	2,8/3,2	3,6/4,0	4,5/5,0	5,6/6,3
Dimensiones Altura / Anchura / Fondo mm		295/815/700	295/815/700	295/815/700	295/935/700	295/935/700
Peso neto kg		27	27	27	33	33
Ventilador Velocidad de la corriente de aire (Baja-Media-Alta) m³/min		6,0-7,2-8,5	6,0-7,2-8,5	7,5-9,0-10,5	10,0-12,0-14,0	12,0-14,5-17,0
Presión estática externa*2 Pa		30/50/100	30/50/100	30/50/100	30/50/100	30/50/100
Nivel de ruido (Baja-Media-Alta) dB(A)		27-30-32	27-30-32	28-32-35	31-34-37	31-35-38
Filtro		Filtro estándar				

Elemento	Modelo	P63VMM-A	P71VMM-A	P80VMM-A
Fuente de alimentación		~220-240V 50Hz		
Capacidad de refrigeración*1 / Capacidad de calefacción*1 kW		7,1/8,0	8,0/9,0	9,0/10,0
Dimensiones Altura / Anchura / Fondo mm		295/1.175/700	295/1.175/700	295/1.175/700
Peso neto kg		42	42	42
Ventilador Velocidad de la corriente de aire (Baja-Media-Alta) m³/min		13,5-16,2-19,0	14,5-18,0-21,0	14,5-18,0-21,0
Presión estática externa*2 Pa		30/50/100	30/50/100	30/50/100
Nivel de ruido (Baja-Media-Alta) dB(A)		31-35-38	32-36-39	32-36-39
Filtro		Filtro estándar		

Elemento	Modelo	P100VMM-A	P125VMM-A	P140VMM-A
Fuente de alimentación		~220-240V 50Hz		
Capacidad de refrigeración*1 / Capacidad de calefacción*1 kW		11,2/12,5	14,0/16,0	16,0/18,0
Dimensiones Altura / Anchura / Fondo mm		325/1.415/740	325/1.415/740	325/1.715/740
Peso neto kg		62	65	70
Ventilador Velocidad de la corriente de aire (Baja-Alta) m³/min		23,0-33,0	28,0-40,0	29,5-42,0
Presión estática externa*2 Pa		50/130	50/130	50/130
Nivel de ruido (Baja-Alta) dB(A)		40-44	42-45	42-45
Filtro		Filtro estándar		

**Serie PEFY-P-VMH-A**

Elemento	Modelo	P40VMH-A	P50VMH-A	P63VMH-A	P71VMH-A	P80VMH-A
Fuente de alimentación		~220-240V 50/60Hz				
Capacidad de refrigeración*1 / Capacidad de calefacción*1 kW		4,5/5,0	5,6/6,3	7,1/8,0	8,0/9,0	9,0/10,0
Dimensiones Altura / Anchura / Fondo mm		380/750/900	380/750/900	380/750/900	380/1.000/900	380/1.000/900
Peso neto kg		44	44	45	50	50
Ventilador Velocidad de la corriente de aire (Baja-Alta) m³/min		10,0-14,0	10,0-14,0	13,5-19,0	15,5-22,0	18,0-25,0
Presión estática externa*3 Pa		50/100/200	50/100/200	50/100/200	50/100/200	50/100/200
	220 V	50/100/200	50/100/200	50/100/200	50/100/200	50/100/200
	230, 240 V	100/150/200	100/150/200	100/150/200	100/150/200	100/150/200
Nivel de ruido (Baja-Alta) dB(A)		27-34	27-34	32-38	32-39	35-41
	220 V	27-34	27-34	32-38	32-39	35-41
	230, 240 V	31-37	31-37	36-41	35-41	38-43
Filtro		Filtro de larga vida (opcional)				

Elemento	Modelo	P100VMH-A	P125VMH-A	P140VMH-A
Fuente de alimentación		~220-240V 50/60Hz		
Capacidad de refrigeración*1 / Capacidad de calefacción*1 kW		11,2/12,5	14,0/16,0	16,0/18,0
Dimensiones Altura / Anchura / Fondo mm		380/1.200/900	380/1.200/900	380/1.200/900
Peso neto kg		70	70	70
Ventilador Velocidad de la corriente de aire (Baja-Alta) m³/min		26,5-38,0	26,5-38,0	28,0-40,0
Presión estática externa*3 Pa		50/100/200	50/100/200	50/100/200
	220 V	50/100/200	50/100/200	50/100/200
	230, 240 V	100/150/200	100/150/200	100/150/200
Nivel de ruido (Baja-Alta) dB(A)		34-42	34-42	34-42
	220 V	34-42	34-42	34-42
	230, 240 V	38-44	38-44	38-44
Filtro		Filtro de larga vida (opcional)		

Elemento	Modelo	P200VMH-A	P250VMH-A
Fuente de alimentación		3N~380-415V 50/60Hz	
Capacidad de refrigeración*1 / Capacidad de calefacción*1 kW		22,4/25,0	28,0/31,5
Dimensiones Altura / Anchura / Fondo mm		470/1.250/1.120	470/1.250/1.120
Peso neto kg		100	100
Ventilador Velocidad de la corriente de aire m³/min		58,0	72,0
Presión estática externa*4 Pa		110/220	110/220
	380V	110/220	110/220
	400, 415V	130/260	130/260
Nivel de ruido dB(A)		42	50
	380V	42	50
	400, 415V	44	52
Filtro		Filtro de larga vida (opcional)	

- Nota: \*1 La capacidad de refrigeración/calefacción indica el valor máximo cuando se trabaja en las siguientes condiciones:  
 Refrigeración: Interior: 27 °C Bulbo seco / 19 °C Bulbo húmedo      Exterior: 35 °C Bulbo seco  
 Calefacción: Interior: 20 °C Bulbo seco      Exterior: 7 °C Bulbo seco / 6 °C Bulbo húmedo
- \*2 La presión estática externa configurada en fábrica es de 50 Pa.  
 \*3 La presión estática externa configurada en fábrica es de 100 Pa (220 V)/150 Pa (230, 240 V).  
 \*4 La presión estática externa configurada en fábrica es de 220 Pa (380 V)/260 Pa (400, 415 V).



**Serie PFFY-P-VLEM-A/PFFY-P-VLRM-A**

Elemento	Modelo	P20VLEM-A	P25VLEM-A	P32VLEM-A	P40VLEM-A	P50VLEM-A	P63VLEM-A
Fuente de alimentación		~220-240V 50Hz / ~208V-230V 60Hz					
Capacidad de refrigeración*1 / Capacidad de calefacción*1 kW		2,2/2,5	2,8/3,2	3,6/4,0	4,5/5,0	5,6/6,3	7,1/8,0
Dimensiones Altura / Anchura / Fondo mm		630/1.050/220	630/1.050/220	630/1.170/220	630/1.170/220	630/1.410/220	630/1.410/220
Peso neto kg		23	23	25	26	30	32
Ventilador Velocidad de la corriente de aire (Baja-Alta)m <sup>3</sup> /min		5,5-6,5	5,5-6,5	7,0-9,0	9,0-11,0	12,0-14,0	12,0-15,5
Nivel de ruido (Baja-Alta)*5 dB(A)		34-40	34-40	35-40	38-43	38-43	40-46
Filtro		Filtro estándar					

Elemento	Modelo	P20VLRM-A	P25VLRM-A	P32VLRM-A	P40VLRM-A	P50VLRM-A	P63VLRM-A
Fuente de alimentación		~220-240V 50Hz / ~208V-230V 60Hz					
Capacidad de refrigeración*1 / Capacidad de calefacción*1 kW		2,2/2,5	2,8/3,2	3,6/4,0	4,5/5,0	5,6/6,3	7,1/8,0
Dimensiones Altura / Anchura / Fondo mm		639/886/220	639/886/220	639/1.006/220	639/1.006/220	639/1.246/220	639/1.246/220
Peso neto kg		18,5	18,5	20	21	25	27
Ventilador Velocidad de la corriente de aire (Baja-Alta)m <sup>3</sup> /min		5,5-6,5	5,5-6,5	7,0-9,0	9,0-11,0	12,0-14,0	12,0-15,5
Nivel de ruido (Baja-Alta)*5 dB(A)		34-40	34-40	35-40	38-43	38-43	40-46
Filtro		Filtro estándar					

**Serie PDFY-P-VM-A**

Elemento	Modelo	P20VM-A	P25VM-A	P32VM-A	P40VM-A	P50VM-A
Fuente de alimentación		~220-240V 50Hz / ~220V 60Hz				
Capacidad de refrigeración*1 / Capacidad de calefacción*1 kW		2,2/2,5	2,8/3,2	3,6/4,0	4,5/5,0	5,6/6,3
Dimensiones*2	Altura mm	295 (58)	295 (58)	295 (58)	295 (58)	295 (58)
	Anchura mm	710 (790)	710 (790)	710 (790)	960 (1.040)	960 (1.040)
	Fondo mm	735 (600)	735 (600)	735 (600)	735 (600)	735 (600)
Peso neto kg		25,5 (5)	25,5 (5)	27 (5)	32 (6)	34 (6)
Ventilador	Velocidad de la corriente de aire (Baja-Media2-Media1-Alta) m <sup>3</sup> /min	6,0-6,5-7,5-8,5	6,0-6,5-7,5-8,5	6,0-6,5-7,5-8,5	10,0-11,0-12,5-14,0	10,0-11,0-12,5-14,0
	Presión estática externa*3 Pa	30/50/100	30/50/100	30/50/100	30/50/100	30/50/100
Nivel de ruido (Baja-Media2-Media1-Alta)*4 dB(A)		28-30-33-36	28-30-33-36	28-30-33-36	34-36-37-39	34-36-37-39
Filtro		Filtro de larga vida				

Elemento	Modelo	P63VM-A	P71VM-A	P80VM-A	P100VM-A	P125VM-A
Fuente de alimentación		~220-240V 50Hz / ~220V 60Hz				
Capacidad de refrigeración*1 / Capacidad de calefacción*1 kW		7,1/8,0	8,0/9,0	9,0/10,0	11,2/12,5	14,5/16,3
Dimensiones*2	Altura mm	295 (58)	295 (58)	295 (58)	335 (58)	335 (58)
	Anchura mm	1.160 (1.240)	1.160 (1.240)	1.160 (1.240)	1.510 (1.590)	1.510 (1.590)
	Fondo mm	735 (600)	735 (600)	735 (600)	775 (600)	775 (600)
Peso neto kg		39 (7)	39 (7)	39 (7)	52 (8,5)	52 (8,5)
Ventilador	Velocidad de la corriente de aire (Baja-Media2-Media1-Alta) m <sup>3</sup> /min	12,5-14,0-16,0-18,0	13,5-15,5-17,5-19,5	14,5-16,5-18,5-21,0	19,5-28,0	24,0-34,0
	Presión estática externa*3 Pa	30/50/100	30/50/100	30/50/100	50/100/130	50/100/130
Nivel de ruido (Baja-Media2-Media1-Alta)*4 dB(A)		30-34-36-39	32-35-37-40	34-37-40-42	34-42 <37-44>	40-45 <42-46>
Filtro		Filtro de larga vida				

Nota: \*1 La capacidad de refrigeración/calefacción indica el valor máximo cuando se trabaja en las siguientes condiciones:

Refrigeración: Interior: 27 °C Bulbo seco / 19 °C Bulbo húmedo

Exterior: 35 °C Bulbo seco

Calefacción: Interior: 20 °C Bulbo seco

Exterior: 7 °C Bulbo seco / 6 °C Bulbo húmedo

\*2 La cifra entre ( ) indica los paneles

\*3 La presión estática externa configurada en fábrica es de 50 Pa.

\*4 La figura entre < > indica nivel de ruido a 240 V/50 Hz.

Temperatura de funcionamiento

Modo Refrigeración: 15 °C Bulbo húmedo - 24 °C Bulbo húmedo

Modo Calefacción: 15 °C Bulbo seco - 27 °C Bulbo seco

\*5 Las cifras representan una unidad de 240 V/50 Hz con un punto de medición a 1 m alejado del frente de la unidad y a una altura de 1 m del piso.

El ruido es aproximadamente 1 dB(A) menor para la unidad de 230 V y aproximadamente 2 dB(A) menor para la unidad de 220 V. El ruido es aproximadamente 3 dB(A) menor cuando el punto de medición es 1,5 m alejado del frente de la unidad y a una altura de 1,5 m del piso.

# Indice

1. Misure di sicurezza .....	42	3.5. Regolazione della direzione di soffiaggio verso l'alto/il basso .....	45
1.1. Installazione .....	42	3.6. Impostazione dell'ora in corso .....	45
1.2. Durante il funzionamento dell'unità .....	42	3.7. Impostazione del timer .....	45
1.3. Eliminazione dell'unità .....	43	3.8. Ventilazione .....	46
2. Nomi e funzioni delle varie parti .....	43	3.9. Altri .....	46
3. Come far funzionare l'unità .....	43	4. Uso ottimale dell'unità .....	46
3.1. ACCENSIONE/SPEGNIMENTO .....	43	5. Manutenzione dell'unità .....	46
3.2. Modalità di funzionamento .....	44	6. Ricerca dei guasti .....	47
3.3. Regolazione della temperatura della stanza .....	44	7. Lavori d'installazione e di trasferimento - ispezione .....	48
3.4. Regolazione della velocità di ventilazione .....	44	8. Dati tecnici .....	48

## 1. Misure di sicurezza

- ▶ Leggere attentamente la sezione "Misure di sicurezza" prima di far funzionare l'unità.
- ▶ La sezione "Misure di sicurezza" contiene informazioni importanti sulla sicurezza di funzionamento. Accertarsi che vengano seguite perfettamente.

### Simboli utilizzati nel testo

#### ⚠ Avvertenza:

Descrive le precauzioni da prendere per evitare il rischio di lesioni, anche mortali, per l'utente.

#### ⚠ Cautela:

Descrive le precauzioni da prendere per evitare il danneggiamento dell'unità.

### Simboli utilizzati nelle illustrazioni

⊘ : Indica un'azione da evitare.

⚠ : Indica la necessità di rispettare un'istruzione importante.

⚡ : Indica la necessità di collegare un componente a massa.

⚠ : Indica che occorre operare con grande cautela con le parti rotanti. (Questo simbolo è visualizzato sull'etichetta dell'unità principale.) <Colore: giallo>

⚠ : Attenzione alle scosse elettriche (Questo simbolo è visualizzato sull'etichetta dell'unità principale.) <Colore: giallo>

#### ⚠ Avvertenza:

Leggere attentamente le etichette attaccate all'unità principale.

### 1.1. Installazione

▶ Dopo aver letto questo manuale, conservarlo assieme al Manuale di installazione in un luogo sicuro, per utilizzarlo ogni volta che sarà necessario. Nel caso in cui questa unità venga usata da un'altra persona, accertarsi che la stessa legga il contenuto del presente manuale.

#### ⚠ Avvertenza:

- L'unità non deve essere installata dall'utente. Richiedere al distributore o ad una società autorizzata di installare l'unità. Se l'unità non è installata correttamente, vi è il rischio di perdite d'acqua, di scosse elettriche o di incendio.
- Utilizzare soltanto accessori autorizzati dalla Mitsubishi Electric e chiedere al proprio distributore o ad una società autorizzata di installarli. Se questi non sono installati correttamente, vi è il rischio di perdite d'acqua, di scosse elettriche o di incendio.
- Il Manuale di installazione fornisce una descrizione dettagliata del metodo di installazione più adatto. Qualsiasi alterazione strutturale necessaria per l'installazione deve rispettare i regolamenti locali in materia.
- Non riparare mai l'unità o trasferirla in un altro luogo da soli. In caso di riparazione non effettuata correttamente, vi è il rischio di perdite d'acqua, di scosse elettriche o di incendio. Se l'unità deve essere riparata o trasferita, occorre consultare il proprio distributore.
- L'apparecchio non è progettato per essere usato dai bambini piccoli o dalle persone inferme senza sorveglianza.
- I bambini piccoli devono essere controllati per assicurarsi che non giochino con l'apparecchio.

### 1) Sezione esterna

#### ⚠ Avvertenza:

- La sezione esterna deve essere installata su una superficie stabile e perfettamente orizzontale, in un luogo in cui non vi è alcun rischio di accumulo di neve, foglie o rifiuti.
- Non salire e non appoggiare alcun oggetto sull'unità. Ciò per evitare il rischio di cadere o di far cadere l'oggetto con possibili serie conseguenze.

#### ⚠ Cautela:

La sezione esterna deve essere installata in un luogo in cui l'aria ed il rumore emessi dalla stessa non creino alcun disturbo al vicinato.

### 2) Sezione interna

#### ⚠ Avvertenza:

La sezione interna deve essere installata in modo sicuro. Se l'unità non è ben fissata, rischia di cadere, con il rischio di provocare un incidente serio.

### 3) Comando a distanza

#### ⚠ Avvertenza:

Il comando a distanza deve essere installato in modo tale da rimanere fuori dalla portata dei bambini.

### 4) Tubo flessibile di drenaggio

#### ⚠ Cautela:

Accertarsi che il tubo flessibile di drenaggio sia installato in modo tale che il drenaggio dell'unità si svolga correttamente. Un'installazione non corretta può causare delle fuoriuscite d'acqua con un possibile danneggiamento dei mobili.

### 5) Linea dell'alimentazione, fusibile o interruttore di circuito

#### ⚠ Avvertenza:

- Accertarsi che l'unità venga alimentata da una linea d'alimentazione specifica. Altri apparecchi collegati alla stessa linea d'alimentazione possono infatti causare un sovraccarico.
- Accertarsi della presenza di un interruttore di alimentazione principale.
- Accertarsi di rispettare i valori della tensione dell'unità, nonché la capacità nominale del fusibile o dell'interruttore di circuito. Non usare mai un filo od un fusibile con una capacità nominale superiore a quella specificata.

### 6) Messa a terra

#### ⚠ Cautela:

- L'unità deve essere messa a terra in modo appropriato. Non collegare mai il filo di massa ad un tubo del gas, ad un tubo dell'acqua, ad un conduttore di illuminazione o ad un filo di messa a terra del telefono. Ciò può infatti creare scosse elettriche.
- Controllare frequentemente che il filo di massa della sezione esterna sia collegato correttamente sia al terminale che all'elettrodo di messa a terra dell'unità.

### 1.2. Durante il funzionamento dell'unità

#### ⚠ Cautela:

- Non usare alcun oggetto appuntito per premere i pulsanti, in modo da non danneggiare il comando a distanza.
- Non attorcigliare o tirare il filo del comando a distanza per non danneggiare questo componente e causare un malfunzionamento dell'unità.
- Non rimuovere mai la sezione superiore del comando a distanza. È infatti estremamente pericoloso rimuovere questa sezione e toccare le schede a circuiti stampati che si trovano all'interno, per non correre il rischio di incendio o di un guasto dell'unità.
- Non pulire mai il comando a distanza con benzene, diluente, prodotti chimici, ecc..., per evitare uno scolorimento o un guasto dello stesso. Per rimuovere la sporcizia tenace, pulirlo accuratamente con uno straccio immerso in un detergente mescolato con acqua, eliminare la sporcizia e asciugarlo con un panno asciutto.

- Non bloccare o coprire gli ingressi o le uscite interni od esterni dell'unità. La presenza di mobili al di sotto della sezione interna o di oggetti ingombranti, come grosse scatole, nei pressi della sezione esterna, incidere negativamente sulle prestazioni dell'unità.

#### ⚠ Avvertenza:

- Non spruzzare acqua sull'unità e non toccarla con le mani bagnate. Ciò può provocare una scossa elettrica.
- Non spruzzare gas combustibile nei pressi dell'unità, per evitare il rischio di un incendio.
- Non piazzare un riscaldatore a gas o qualsiasi altro apparecchio a fiamma aperta in un luogo esposto all'aria scaricata dall'unità. Ciò può essere alla base di una combustione incompleta.

#### ⚠ Avvertenza:

- Non rimuovere il pannello anteriore o la griglia di protezione del ventilatore dalla sezione esterna durante il funzionamento dell'unità. Un eventuale contatto con le parti rotanti, roventi o ad alta tensione può infatti causare conseguenze gravi.
- Non inserire le dita, oggetti appuntiti, ecc..., nei fori di entrata o di uscita dell'unità per evitare di ferirsi, in quanto il ventilatore all'interno dell'unità ruota ad alta velocità. Esercitare un controllo particolare in presenza di bambini.
- In presenza di odori particolari, arrestare il funzionamento dell'unità, spegnere l'interruttore di alimentazione e contattare il proprio distributore. Ciò per evitare un'interruzione di corrente, una scossa elettrica od un incendio.
- Qualora vengano notati rumori o vibrazioni di intensità eccezionale, arrestare il funzionamento, spegnere l'unità e contattare il proprio rivenditore.
- Non raffreddare troppo i locali. Le migliori condizioni ambientali sono ottenute quando la differenza fra la temperatura esterna ed interna non supera i 5 °C.
- Evitare che persone handicappate o bambini sostino nella zona della portata d'aria del condizionatore. Ciò può infatti creare problemi di salute.

#### ⚠ Cautela:

- Non dirigere la portata d'aria verso piante o animali domestici in gabbia.
- Ventilare frequentemente le stanze. Se l'unità viene fatta funzionare continuamente in una stanza chiusa, l'aria diventerà viziata.

## 2. Nomi e funzioni delle varie parti

### Attacco e distacco del filtro

[Fig. A] (P.6)

## 3. Come far funzionare l'unità

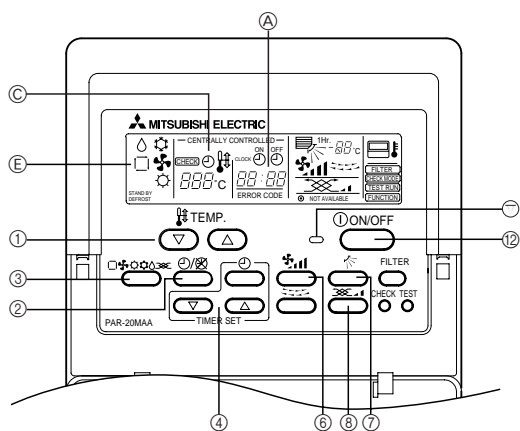

### Prima di avviare il funzionamento dell'unità

- Avviare il funzionamento dell'unità nel momento in cui sarà scomparso il messaggio "HO". Questo messaggio viene brevemente visualizzato sul display della temperatura ambiente (max 2 minuti) al momento dell'accensione dell'unità e dopo un'interruzione di corrente. Questo non indica una qualsiasi anomalia di funzionamento del condizionatore d'aria.

## In caso di guasto

### ⚠ Avvertenza:

- Non modificare mai il condizionatore d'aria. Consultare il proprio rivenditore per qualsiasi riparazione necessaria. Una riparazione eseguita in modo non corretto può causare una fuoriuscita d'acqua, scosse elettriche, incendio, ecc...
- Qualora il display del comando a distanza visualizzi un codice di anomalia, e il condizionatore non funzioni o presenti un segno qualsiasi di anomalia, arrestare il funzionamento e contattare il proprio rivenditore. Vi è infatti un rischio di incendio o guasto del sistema.
- Qualora l'interruttore di corrente venga attivato automaticamente con una certa frequenza, contattare il proprio rivenditore. Vi è infatti un rischio di incendio o guasto del sistema.
- In caso di fuoriuscita del gas refrigerante, arrestare il funzionamento dell'unità, ventilare completamente la stanza e contattare il proprio rivenditore. Ciò consente di evitare il rischio di incidenti dovuti alla mancanza di ossigeno.

### Quando il condizionatore d'aria non è usato per un lungo periodo di tempo

- Qualora il condizionatore d'aria non venga utilizzato per un lungo periodo di tempo a seguito delle caratteristiche atmosferiche stagionali, o per altre ragioni, farlo funzionare durante 4 o 5 ore con la funzione di soffiaggio dell'aria attivata, fino a quando la parte interna non sarà completamente asciutta. Il non rispetto di questa raccomandazione può avere come conseguenza la crescita di muffa antigenica e insalubre in vari punti della stanza.
- In caso di non impiego del condizionatore per lungo tempo, occorre tenere sempre spenta l'unità, per evitare di consumare inutilmente corrente. Oltre a ciò, l'accumulo di polvere può costituire un rischio d'incendio.
- Accendere l'unità almeno 12 ore prima di avviarne il funzionamento. Evitare di spegnere l'unità durante la stagione di uso intenso, per evitare un guasto.

## 1.3. Eliminazione dell'unità

### ⚠ Avvertenza:

Se occorre eliminare l'unità, contattare il proprio distributore. Nel caso in cui i tubi siano rimossi in modo non corretto, il refrigerante (gas fluorocarburo) può infatti fuoriuscire e venire a contatto della pelle, con conseguenze gravi. Il rilascio di refrigerante nell'atmosfera è inoltre dannoso per l'ambiente.

### ⚠ Cautela:

- Durante la rimozione del filtro, adottare delle precauzioni per proteggere gli occhi. Oltre a ciò, se occorre salire su una scala per effettuare il lavoro, stare attenti a non cadere.
- Spegner l'unità durante la sostituzione del filtro.

- Le modalità di funzionamento in raffreddamento, deumidificazione e riscaldamento delle unità interne sono diverse da quelle delle unità esterne. Se si avvia il funzionamento nella modalità raffreddamento/deumidificazione (riscaldamento) e le altre unità interne collegate alle corrispondenti unità esterne funzionano già nella stessa modalità di funzionamento, il telecomando visualizzerà la modalità "❄" o "☀" ("❄"). Il funzionamento, tuttavia, si arresterà e non sarà possibile selezionare una modalità di funzionamento particolare. In questo caso, lo schermo a cristalli liquidi del comando a distanza visualizzerà i messaggi "❄" o "☀" ("❄") lampeggianti. Impostare la modalità di funzionamento delle altre sezioni interne con il pulsante di commutazione di funzionamento. Quanto sopra non è valido per quei modelli che simultaneamente attivano le funzioni di raffreddamento e di riscaldamento.
- Le sezioni esterne si arrestano quando tutte le sezioni interne collegate alle stesse arrestano il loro funzionamento.
- Durante la fase di riscaldamento, anche se la sezione interna è impostata su funzionamento mentre la sezione esterna è su sbrinatorio, il funzionamento sarà avviato al completamento della modalità di sbrinatorio.

## 3.1. ACCENSIONE/SPEGNIMENTO

### Avviamento del funzionamento dell'unità

#### 1. Premere il pulsante [ON/OFF]

La spia di funzionamento si illumina e inizia il funzionamento dell'unità.

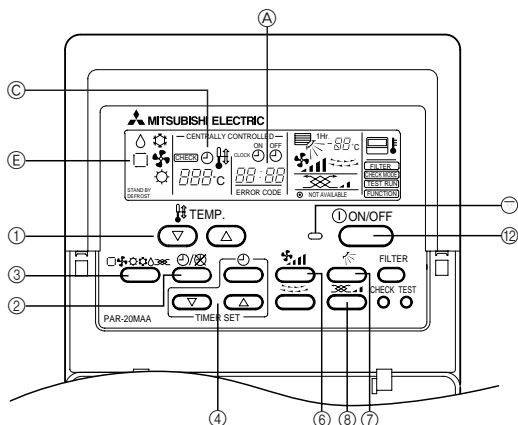

## Modalità di riscaldamento

Premere il pulsante di ③ selezione della modalità di funzionamento fino ad attivare il display di “☀”.

**Messaggi visualizzati durante la fase di riscaldamento:**

“DEFROST”(In sbrinamento)

Visualizzato unicamente durante la fase di sbrinamento.

“STAND BY”(Fase di riscaldamento in preparazione)

Visualizzato all'inizio della fase di riscaldamento fino al momento in cui comincerà ad essere soffiata aria calda.

### ⚠ Cautela:

- Quando il condizionatore d'aria viene usato assieme a dei bruciatori, occorre ventilare accuratamente la stanza. Una ventilazione insufficiente può essere alla base di incidenti dovuti alla mancanza di ossigeno.
- Non disporre mai un bruciatore in un punto in cui è esposto all'aria soffiata dal condizionatore. Questo può infatti provocare un'imperfetta combustione del bruciatore stesso.
- Il microcomputer verrà attivato nei seguenti casi:
- L'aria non viene soffiata all'avvio della fase di riscaldamento.
  - Allo scopo di evitare l'uscita di aria fredda, la velocità di rotazione del ventilatore interno è gradualmente commutata in sequenza crescente in funzione dell'aumento della temperatura dell'aria soffiata. Attendere un po' e l'aria verrà soffiata naturalmente.
- Il ventilatore non gira alla velocità impostata.
  - In alcuni modelli, la velocità di rotazione del ventilatore interno si riduce al minimo al raggiungimento della temperatura impostata. In altri casi, il ventilatore si arresta completamente, allo scopo di impedire l'uscita di aria fredda durante la fase di sbrinamento.
- Viene soffiata aria anche dopo l'arresto dell'unità.
  - Circa 1 minuto dopo l'arresto del funzionamento, il ventilatore interno talvolta riprende a ruotare allo scopo di eliminare l'eccesso di calore generato dal riscaldatore elettrico, ecc... La velocità di rotazione può essere alta o bassa.

## Arresto del funzionamento dell'unità

### 1. Premere di nuovo il pulsante ① [ON/OFF]

La spia di funzionamento si spegne e il funzionamento dell'unità viene arrestato.

- Una volta impostati i vari pulsanti, premendo il pulsante ON/OFF è possibile ripetere successivamente la stessa operazione.
- Durante il funzionamento dell'unità, la spia di funzionamento situata sopra il pulsante di accensione/spengimento si accende.

### ⚠ Cautela:

Anche se il pulsante di funzionamento viene premuto immediatamente dopo l'arresto dell'unità, questa non si riavvia durante 3 minuti circa. Questo serve a proteggere la macchina, la quale riprenderà a funzionare dopo un'interruzione di 3 minuti circa.

## 3.2. Modalità di funzionamento

### Selezione della modalità di funzionamento

#### 1. Premere il pulsante di ③ selezione della modalità di funzionamento

Premendo successivamente il pulsante di selezione della modalità di funzionamento, l'unità viene commutata fra le modalità di “☀”, “☁”, “☁”, “☁”, “☁” e “☀”. Per le informazioni dettagliate sulle varie funzioni, controllare la sezione dedicata al display.

### Modalità di raffreddamento

Premere il pulsante di ③ selezione della modalità di funzionamento fino ad attivare il display di “☀”.

### Modalità di deumidificazione

Premere il pulsante di ③ selezione della modalità di funzionamento fino ad attivare il display di “☁”.

- Il ventilatore interno ruoterà a bassa velocità, disattivando la funzione di modifica della velocità di ventilazione.
- La modalità di deumidificazione non si può impostare a una temperatura ambiente inferiore a 18 °C.

### Modalità di ventilazione

Premere il pulsante di ③ selezione della modalità di funzionamento fino ad attivare il display di “☁”.

- La funzione di ventilazione serve a far circolare l'aria nella stanza.
- La temperatura della stanza non può essere impostata attraverso la funzione di ventilazione.

### ⚠ Cautela:

Evitare di esporre il proprio corpo direttamente all'aria fredda per un lungo periodo. Un'eccessiva esposizione all'aria fredda è dannosa per la salute e deve quindi essere evitata.

### Funzionamento in deumidificazione

La modalità di deumidificazione è un funzionamento deumidificante comandato da microcomputer che controlla l'eccessivo raffreddamento dell'aria in funzione della temperatura ambiente desiderata. (Non è utilizzabile con la funzione di riscaldamento).

1. Fino al momento del raggiungimento della temperatura ambiente selezionata: Il compressore e il ventilatore interno funzioneranno in relazione alle variazioni di temperatura della stanza, accendendo e spegnendo automaticamente e ripetutamente l'unità.
2. Al raggiungimento della temperatura ambiente selezionata: Sia il compressore che il ventilatore interno si arresteranno. Qualora la fase di arresto continui per 10 minuti, il compressore e il ventilatore interno verranno attivati durante 3 minuti per mantenere basso il livello di umidità.

## 3.3. Regolazione della temperatura della stanza

### Per cambiare la temperatura della stanza

Premere il tasto ① [regolazione della temperatura ambiente] e impostare la temperatura ambiente desiderata.

Ogni volta che vengono premuti i pulsanti ▲ o ▼, la temperatura viene modificata in incrementi o decrementi di 1 °C.

Tenendo premuti gli stessi pulsanti, la temperatura continuerà a cambiare in continuazione, sempre con variazioni unitarie di 1 °C.

- La temperatura interna può essere impostata all'interno del seguente campo valori:
 

Raffreddamento/deumidificazione:	19 - 30 °C
Riscaldamento:	17 - 28 °C
- È impossibile impostare la temperatura della stanza attraverso la funzione di soffiaggio dell'aria.
- \* Il campo di valori della temperatura della stanza sul display è di 8 o 39 °C. Al di fuori di questi valori, verranno visualizzati sul display, lampeggianti, i valori 8 °C o 39 °C, per informare che la temperatura della stanza è rispettivamente inferiore o superiore a quella visualizzata.

## 3.4. Regolazione della velocità di ventilazione

### Per modificare la velocità di ventilazione

Ogni volta che viene premuto il pulsante della ⑥ velocità di ventilazione, questa viene commutata alternativamente fra l'impostazione bassa e elevata.

Durante l'attivazione della funzione di deumidificazione elettronica, il ventilatore interno viene impostato automaticamente su velocità bassa. Sarà impossibile modificare tale impostazione. (Solo il display del comando a distanza cambia.)

- \* Ogni volta che viene premuto il pulsante di regolazione della velocità di ventilazione, questa viene modificata.

#### [PEFY-P200-250VMH]

Velocità di ventilazione : 1 stadio

Display: ☁ (Alta)

#### [Serie PEFY-P-VM, PEFY-P40~140VMH, PFFY-P-VLEM, PFFY-P-VLRM ]

[PDFY-P100-125VM, PEFY-P100~140-VMM

Velocità di ventilazione : 2 stadi

Display: ☁ (Bassa) → ☁ (Alto)

**[Serie PLFY-PVLM, PDFY-P20~80VM]**

Velocità di ventilazione : 4 stadi



**[Serie PEFY-P-VML, PEFY-P20~80-VMM]**

Velocità di ventilazione : 3 stadi



### 3.5. Regolazione della direzione di soffiaggio verso l'alto/il basso

#### Modifica della direzione di soffiaggio verso l'alto/il basso

Ogni volta che viene premuto il pulsante di direzione di soffiaggio verso l'alto/il basso, questa viene alternativamente modificata.

Display						
Modalità	Velocità ventilatore	①	②	③	④	⑤
Riscaldamento/Ventilatore	Alto/Medio1/Medio2/Basso	①	②	③	④	⑤
	Alto	①	②	③	④	⑤
Raffreddamento	Medio1/Medio2/Basso	①	②	③	④	⑤
Deumidificazione	Non si può modificare					*1
Impostazione iniziale		-	Raffreddamento/Deumidificazione Ventilatore	-	-	Riscaldamento

- \*1 • Ritorna automaticamente su "② 0°" dopo un'ora.  
 • Viene visualizzato "1 Hr." sul telecomando (Scompare dopo un'ora.)  
 • Questa funzione è disponibile a seconda dei modelli.  
 • Nei seguenti casi, è diversa per il display e per l'unità.  
 1. Viene visualizzato "DEFROST" o "STAND BY".  
 2. Avviare nella modalità di riscaldamento.  
 3. Il termostato è su OFF nella modalità di riscaldamento.

#### PEFY-P-VLEM

Mentre si tira la griglia di soffiaggio verso di sé, sollevare la parte posteriore, rimuoverla, modificare la direzione e rimetterla a posto.

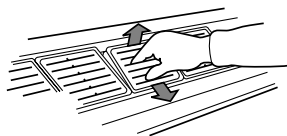

**⚠ Cautela:**

Evitare di inserire le mani nell'apertura di uscita dell'aria della sezione interna più di quanto sia necessario durante il funzionamento dell'unità. Se le mani rimangono bloccate nelle parti metalliche durante la regolazione della direzione della portata d'aria e della griglia di soffiaggio, vi è il rischio di lesioni o di un guasto dell'unità.

### 3.6. Impostazione dell'ora in corso

- Impostare l'ora in corso dopo aver acceso il condizionatore d'aria o con il ripristino della corrente dopo un'interruzione.
- L'impostazione può essere effettuata indipendentemente dalla modalità di funzionamento della sezione interna.
- Durante l'attivazione del timer, il pulsante di impostazione dell'ora viene disattivato.

1. Premere il pulsante di [selezione dell'ora] dell'ora e visualizzare il display "ora in corso"

• Ogni volta che si preme il pulsante, il display del comando a distanza fa apparire questa sequenza.

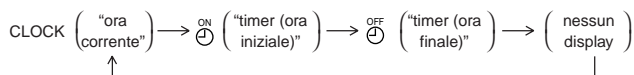

**⚠ Cautela:**

Se l'ora corrente non è ancora impostata, il display "CLOCK (ora corrente)" lampeggia, disattivando l'impostazione del funzionamento del timer.

2. Impostazione dell'ora in corso premendo i pulsanti o

- L'ora non può essere impostata durante la visualizzazione di "timer acceso".
- Mentre è visualizzata la funzione "CLOCK", premere i pulsanti / di impostazione dell'ora per impostare la stessa.
- Ogni volta che si preme il pulsante , l'impostazione viene aumentata di un minuto. Ogni volta che si preme il pulsante , l'impostazione viene diminuita di un minuto.

Tenendo premuti i tasti rispettivi / , l'ora visualizzata aumenta rapidamente. Essa subisce incrementi, nell'ordine, di un minuto - dieci minuti - una unità oraria.

- I display "ora in corso" e "CLOCK" si spegneranno dieci secondi circa dopo aver completato l'operazione di impostazione.

**⚠ Cautela:**

- Il telecomando è dotato di un orologio semplificato con una precisione di + o - un minuto al mese.
- L'ora deve essere reimpostata ogni volta che il condizionatore d'aria si arresta a seguito di un guasto o di un'interruzione di corrente.

### 3.7. Impostazione del timer

- Una volta impostato il timer, l'unità si avvia (o si arresta) all'ora impostata e la modalità timer viene disattivata.
- Se si desidera avere conferma dell'ora di avviamento e di arresto del timer, premere il pulsante di [selezione dell'ora] durante la visualizzazione di .

#### Funzionamento del timer

##### Attivazione del timer

Impostare l'ora di attivazione del timer tenendo conto delle ore di occupazione dei locali. Al raggiungimento dell'ora impostata, il condizionatore d'aria inizierà a funzionare.

##### Disattivazione del timer

La funzione di spegnimento del timer consente di arrestare automaticamente il funzionamento del condizionatore d'aria all'ora desiderata.

Sono previsti tre diversi metodi di utilizzo del timer.

- |                             |  |
|-----------------------------|--|
| 1. ON/OFF Timer             | Per impostare sia l'ora di avviamento che di spegnimento dell'unità.   |
| 2. Attivazione timer        | Per impostare unicamente l'ora di avviamento dell'unità. (L'ora di spegnimento è impostata su " - - : - - ") |
| 3. Disattivazione del timer | Per impostare unicamente l'ora di spegnimento dell'unità. (L'ora di avviamento è impostata su " - : - - ")   |

#### Esempio di visualizzazione dell'ora impostata



Questo esempio mostra un timer impostato per avviare il condizionatore alle 8:00 del mattino e per spegnerlo alle 17:00.

1. Premendo il tasto [timer/funzionamento continuo], si avrà "nessun display"
2. Premere il pulsante di [selezione dell'ora] fino ad avere il display "ora di avviamento"
3. Premere il pulsante (oppure ) di "timer (ora iniziale)" per impostare l'ora di avviamento dell'unità  
Quando viene attivata la funzione di disattivazione del timer, l'ora di avviamento viene impostata su " - - : - - ".  
Il simbolo " - - : - - " viene visualizzato vicino a 23:50.
4. Premere il pulsante di [selezione dell'ora] fino ad avere il display "timer (ora finale)"
5. Premere il pulsante (oppure ) di regolazione dell'ora per impostare l'ora di spegnimento dell'unità  
Quando viene attivata la funzione di attivazione del timer, l'ora di spegnimento viene impostata su " - - : - - ".  
Il simbolo " - - : - - " viene visualizzato vicino a 23:50.
6. Premere il pulsante di [funzionamento continuo/timer] fino ad avere il display del   
Con l'attivazione del display del , l'impostazione è completata.

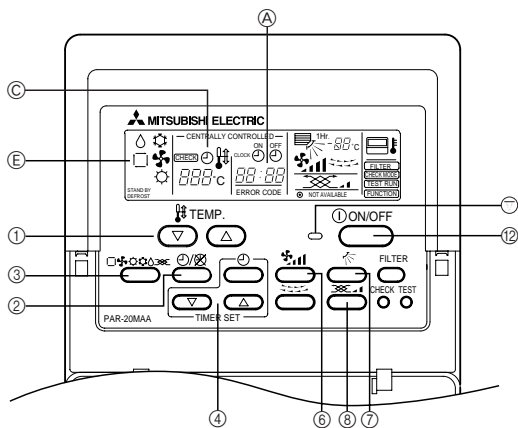

Ogni volta che si preme il pulsante ④ (▲) (o ▼) di ④ [selezione dell'ora], questa aumenta o diminuisce di 10 minuti.

Qualora i pulsanti siano tenuti premuti, questa aumenta (o diminuisce) continuamente.

Impostare prima l'ora e poi i minuti.

Quando è stato impostata la funzione di attivazione/disattivazione del timer ⑫ (ON/OFF timer), è possibile attivare o disattivare il funzionamento dell'unità anche se vi deve ancora trascorrere del tempo.

### Uscita dalla funzione di timer

Premendo il tasto ⑫ [timer/funzionamento continuo], scompare il display "⌚".

## 4. Uso ottimale dell'unità

Anche le cure più insignificanti rivolte al condizionatore d'aria possono avere un effetto benefico in termini di effetti di condizionamento, consumo elettrico, ecc...

### Impostazione della corretta temperatura della stanza

- In fase raffreddamento, una differenza di temperatura di 5 °C fra le sezioni interne ed esterne rappresenta la condizione ottimale.
- Se la temperatura impostata per la stanza è aumentata di 1 °C durante la fase di raffreddamento, è possibile risparmiare il 10 % di energia elettrica.
- Una temperatura troppo bassa è dannosa per la salute e rappresenta un eccessivo consumo di energia elettrica.

### Pulire accuratamente il filtro

- Se lo schermo del filtro dell'aria è intasato, gli effetti della portata dell'aria e del condizionamento possono essere ridotti in modo significativo. Oltre a ciò, se non si interviene, il sistema può guastarsi. È particolarmente importante pulire il filtro all'inizio delle stagioni di raffreddamento e di riscaldamento. (Pulire il filtro quando la polvere e la sporcizia si sono accumulate in quantità abbondante.)

## 5. Manutenzione dell'unità

Prima di effettuare la manutenzione dell'unità, staccare sempre la corrente.

### ⚠ Cautela:

- Prima di pulire l'unità, arrestare il funzionamento e staccare la corrente. Non dimenticare che il ventilatore ruota all'interno dell'unità a velocità elevata e che costituisce un serio rischio di lesioni.
- Le sezioni interne sono dotate di filtri destinati a rimuovere la polvere dall'aria aspirata. Pulire i filtri usando i metodi mostrati nelle seguenti figure. (Il filtro standard deve normalmente essere pulito una volta alla settimana e il filtro a lunga durata all'inizio di ogni stagione.)
- La durata del filtro dipende dal punto in cui è installato e dal modo in cui è utilizzato.

## 3.8. Ventilazione

- Il ventilatore (unità di trattamento OA o LOSSNAY) viene attivato automaticamente con l'unità interna quando è collegato all'unità interna.
- Premendo il tasto ⑩ [ventilazione] all'arresto dell'unità interna, funzionerà solo il ventilatore.
- Se si preme una volta il tasto ⑩ [ventilazione], si modifica la velocità del ventilatore.
- Il ventilatore dell'unità interna funziona anche quando il solo ventilatore è in funzione, a seconda del modello di unità interna e occasionalmente di ventilatore.

## 3.9. Altri

— CENTRALLY CONTROLLED — : Visualizzato quando il comando è eseguito tramite un'unità di comando centralizzato venduta separatamente, ecc...

STAND BY DEFROST

: Attivato all'avvio della fase di riscaldamento fino al momento del soffriaggio dell'aria calda.

CHECK

: Visualizza l'indicazione che vi è un'anomalia di funzionamento nell'unità.

NOT AVAILABLE

: Quando viene premuto un pulsante corrispondente ad una funzione che la sezione interna non può eseguire, questo display lampeggia assieme al display della funzione in questione.

⌚

: Nel sistema in cui il display (sensore) porta l'indicazione "comando a distanza", la misurazione della temperatura ambiente viene effettuata dal sensore della temperatura incorporato nel comando a distanza. Fare comunque attenzione a quanto segue:

FILTER

: Attivato quando è arrivato il momento di pulire il filtro. Premendo due volte il tasto ⑪ [filtro], scompare il display.

### Evitare l'entrata di calore nella stanza durante la fase di raffreddamento

- Per evitare l'entrata di calore durante la fase di raffreddamento, installare una tenda o una protezione sulla finestra in modo da bloccare la luce diretta del sole. Aprire inoltre le porte o le finestre solo in caso di necessità.

### Ventilazione della stanza

- Poiché l'aria diventa periodicamente sporca in una stanza che è stata tenuta chiusa per lungo tempo, occorre talvolta ventilare la stanza stessa. Qualora vengano usate unità a gas assieme al condizionatore d'aria, occorre adottare delle precauzioni speciali. In caso di impiego dell'unità di ventilazione "LOSSNAY", sviluppata dalla nostra società, è possibile ventilare la stanza riducendo al minimo gli sprechi. Per i dettagli relativi a questa unità, consultare il proprio rivenditore.

### Pulizia del filtro

- Eliminare delicatamente la polvere o pulire il filtro utilizzando un aspirapolvere. Se è molto sporco, lavarlo con acqua tiepida in cui è stato versato un detergente neutro oppure con acqua semplice. Accertarsi di eliminare qualsiasi traccia di detergente e farli asciugare completamente prima di rimetterli nell'unità.

### ⚠ Cautela:

- Non asciugare il filtro alla luce del sole o con una sorgente di calore, come un fornello elettrico, per non deformarlo.
- Non lavare il filtro in acqua calda (sopra 50 °C), per non deformarlo.

### ⚠ Cautela:

Evitare di versare acqua o liquidi infiammabili sul condizionatore d'aria. Pulire l'unità usando un metodo diverso può provocare un guato, scosse elettriche o incendio.

## 6. Ricerca dei guasti

Prima di chiedere l'intervento del servizio tecnico, controllare i punti seguenti:

Inconveniente	Comando a distanza	Causa	Ricerca dei guasti
Non funziona.	Il display "●" non si illumina. Premendo il pulsante ON/OFF, non viene attivato alcun display.	Interruzione di corrente.	Premere il pulsante ON/OFF dopo il ritorno della corrente.
		L'alimentazione elettrica è interrotta.	Accendere l'unità.
		Il fusibile di alimentazione è bruciato.	Sostituire il fusibile.
		L'interruttore del circuito per dispersione verso terra è scattato.	Ripristinare l'interruttore del circuito.
L'aria viene soffiata ma non riesce né a raffreddare né a riscaldare in modo sufficiente.	Il display a cristalli liquidi indica che l'unità sta funzionando.	Impropria regolazione della temperatura.	Dopo aver controllato la temperatura impostata e la temperatura di ingresso sul display a cristalli liquidi, fare riferimento alla sezione "Regolazione della temperatura della stanza" e servirsi del pulsante di regolazione della temperatura.
		Il filtro è coperto di polvere e sporco.	Pulire il filtro. (Fare riferimento alla sezione "Manutenzione dell'unità").
		Vi sono alcuni ostacoli davanti all'ingresso ed all'uscita dell'aria delle sezioni interna e esterna.	Rimuovere gli ostacoli.
		Le finestre e le porte sono aperte.	Chiuderle.
Non vengono soffiate né l'aria fredda né l'aria calda.	Il display a cristalli liquidi indica che l'unità sta funzionando.	Il circuito di prevenzione del riavviamento viene attivato per 3 minuti.	Attendere un attimo. (Allo scopo di proteggere il compressore, la sezione interna è dotata di un circuito di prevenzione del riavviamento incorporato. Se il compressore non si riavvia immediatamente, occorre attendere la scadenza dei 3 minuti.)
		Il funzionamento della sezione interna è stato riavvinto durante le fasi di riscaldamento e sbrinamento.	Attendere un attimo. (La funzione di riscaldamento è avviata al termine della fase di sbrinamento.)
Funziona brevemente, ma si arresta poco dopo.	Il codice di controllo lampeggia sul display a cristalli liquidi.	Vi sono alcuni ostacoli davanti all'ingresso ed all'uscita dell'aria delle sezioni interna e esterna.	Riavviare dopo aver rimosso gli ostacoli.
		Il filtro è coperto di polvere e sporco.	Riavviare dopo aver pulito il filtro. (Fare riferimento alla sezione "Manutenzione dell'unità").
Dopo aver arrestato l'unità, è possibile percepire un rumore proveniente dallo scarico e dalla rotazione del motore.	Tutte le spie sono spente ad eccezione del display attivato "●".	Quando altre sezioni interne stanno funzionando in modo raffreddamento, l'unità si arresta dopo aver fatto funzionare durante 3 minuti un meccanismo di sollevamento del drenaggio all'arresto della funzione di raffreddamento.	Attendere 3 minuti.
Dopo aver arrestato l'unità, è possibile percepire in modo intermittente un rumore proveniente dallo scarico e originato dalla rotazione del motore.	Tutte le spie sono spente ad eccezione del display attivato "●".	Quando altre sezioni interne stanno funzionando in modo raffreddamento, il liquido di drenaggio viene fatto convogliare e raccolto in un punto. In tal caso, il meccanismo di sollevamento di drenaggio inizia a funzionare.	L'unità si arresta subito. (Qualora si avverta un rumore più di 2-3 volte in un'ora, chiedere l'intervento del servizio tecnico.)
L'aria calda esce in modo intermittente quando il termostato è disattivato o durante il funzionamento del ventilatore.	Il display a cristalli liquidi indica che l'unità sta funzionando.	Quando altre sezioni interne stanno funzionando in modo riscaldamento, le valvole di comando vengono aperte e chiuse di tanto in tanto per mantenere il sistema in condizioni di stabilità.	L'unità si arresta subito. (Qualora la temperatura della stanza aumenti bruscamente e in modo non confortevole in una piccola stanza, arrestare il funzionamento dell'unità.)

- Qualora l'arresto del funzionamento sia dovuto ad un'interruzione di corrente, il circuito di prevenzione dell'unità entra in azione e impedisce il funzionamento dell'unità al ritorno della corrente.

Qualora le anomalie di funzionamento persistano anche dopo aver controllato quanto sopra, spegnere l'unità e contattare il rivenditore, fornendogli delle informazioni sul nome del prodotto, sulla natura dell'inconveniente, ecc... Se il display di controllo è attivato e il codice di anomalia (4 cifre) lampeggia, riferirne i dettagli al rivenditore. Non cercare mai di riparare da soli l'unità.

**Ciò che segue non è un segno indicativo di un eventuale malfunzionamento dell'unità:**

- L'aria soffiata dal condizionatore d'aria può contenere talvolta odori. Ciò può essere dovuto alla presenza nell'aria di fumo di sigarette, di odori di cosmetici, o di odori provenienti da pareti o mobili del locale.
- Un sibilo viene percepito durante e dopo il funzionamento dell'unità. Questo rumore è causato dallo spostamento del refrigerante all'interno dell'unità. Questo è un fatto normale.
- Un ticchettio proviene dal condizionatore d'aria al momento dell'avviamento e dell'arresto del modo raffreddamento/riscaldamento. Questo rumore è causato dallo sfregamento del pannello anteriore e di altre sezioni a seguito dell'espansione o del restringimento causati da una variazione della temperatura. Questo è un fatto normale.

## 7. Lavori d'installazione e di trasferimento - ispezione

### Scelta del luogo d'installazione

Consultare il proprio rivenditore per i dettagli relativi all'installazione e al trasferimento dell'unità.

#### **Cautela:**

Non installare il condizionatore d'aria in un punto in cui vi è un rischio di fuoriuscita di gas infiammabili. Qualora vi siano delle perdite di gas che si accumulano attorno all'unità, ne può risultare un rischio di incendio.

#### Non installare mai il condizionatore d'aria in uno dei seguenti luoghi:

- dove vi è la presenza di quantità abbondanti di olio di macchinari
- località costiere dove l'aria è ricca di salmastro.
- con umidità elevata
- nei pressi di sorgenti di calore
- dove sono presenti gas solforati
- nei pressi di macchine che emettono onde ad alta frequenza (saldatrici ad alta frequenza, ecc....)
- dove vengono frequentemente usate soluzioni acide
- dove vengono frequentemente usati spray speciali
- La sezione interna deve essere installata orizzontalmente, per evitare la fuoriuscita di gas.
- Adottare le misure acustiche necessarie durante l'installazione dei condizionatori d'aria in ospedali o in centri di comunicazione.

Qualora il condizionatore d'aria venga utilizzato in uno dei luoghi citati qui sopra, possono verificarsi spesso dei guasti. È pertanto consigliabile evitare questo tipo di luoghi.

Per ulteriori dettagli, consultare il proprio rivenditore.

### Collegamenti elettrici

#### **Cautela:**

- I collegamenti elettrici devono essere eseguiti da personale qualificato, conformemente agli standard tecnici relativi alle installazioni elettriche, alle norme sui cablaggi elettrici interni ed al contenuto del manuale di installazione, con l'uso assoluto di circuiti esclusivi. L'uso di circuiti su cui sono collegati altre unità può provocare la bruciatura degli interruttori e dei fusibili.

- Non collegare mai il filo di messa a terra ad un tubo del gas o dell'acqua, ad uno scaricatore di sovratensione o ad un filo di messa a terra telefonico. Per ulteriori dettagli, consultare il proprio rivenditore.
- In alcuni tipi di installazione è obbligatorio installare un interruttore del circuito per dispersione verso terra. Per ulteriori dettagli, consultare il proprio rivenditore.

### Trasferimento dell'installazione

- In occasione della rimozione o della reinstallazione del condizionatore d'aria in caso di allargamento, restauro o trasloco, consultare in anticipo il proprio rivenditore per conoscere i costi tecnici richiesti per il trasferimento dell'unità.

#### **Cautela:**

Durante il trasferimento o la reinstallazione del condizionatore d'aria, consultare il proprio rivenditore. Un'installazione difettosa può essere alla base di scosse elettriche, incendio, ecc...

### Fare attenzione anche al livello sonoro

- L'unità deve essere installata in un luogo in grado di sopportare perfettamente il peso del condizionatore d'aria e caratterizzato da un ridotto livello delle vibrazioni e del rumore.
- Selezionare un luogo in cui l'uscita dell'aria calda o fredda dalla sezione esterna non disturbi il vicinato.
- La presenza di un oggetto estraneo nei pressi dell'uscita dell'aria della sezione esterna del condizionatore può provocare una diminuzione del rendimento e un aumento del livello sonoro. Evitare quindi un qualsiasi ostacolo nei pressi dell'uscita dell'aria.
- Qualora il condizionatore d'aria produca un qualsiasi rumore anormale, consultare il proprio rivenditore.

### Manutenzione e ispezione

- Se il condizionatore d'aria è usato intensivamente durante diverse stagioni, le parti interne si ricoprono di sporcizia e il rendimento diminuisce.

In funzione delle condizioni d'uso, la presenza di polvere e sporcizia può essere alla base della generazione di cattivi odori e di un deterioramento del funzionamento del drenaggio.

## 8. Dati tecnici

### Serie PLFY-P-VLMD-A

Caratteristiche	Modello	P20VLMD-A	P25VLMD-A	P32VLMD-A	P40VLMD-A	P50VLMD-A
Alimentazione		~220-240V 50Hz				
Capacità di raffreddamento*1 / Capacità di riscaldamento*1	kW	2,2/2,5	2,8/3,2	3,6/4,0	4,5/5,0	5,6/6,3
Dimensioni*2	Altezza	338 (8)	338 (8)	338 (8)	338 (8)	338 (8)
	Larghezza	768 (1.060)	768 (1.060)	768 (1.060)	1.008 (1.300)	1.008 (1.300)
	Profondità	606 (670)	606 (670)	606 (670)	606 (670)	606 (670)
Peso netto	kg	24 (7)	24 (7)	25 (7)	33,5 (8)	35 (8)
Ventilazione Portata d'aria (Bassa-Media2-Media1-Alto)	m <sup>3</sup> /min	6,0-6,5-7,3-8,0	6,0-6,5-7,3-8,0	6,5-7,0-7,8-8,5	9,0-10,5-11,5-12,5	10,0-11,0-12,0-13,0
Livello sonoro (Portata: Bassa-Media2-Media1-Alto)	dB(A)	28-30-33-35	28-30-33-35	29-31-34-36	29-32-34-36	32-34-36-38
Filtro		Filtro a lunga durata				

Caratteristiche	Modello	P63VLMD-A	P80VLMD-A	P100VLMD-A	P125VLMD-A
Alimentazione		~220-240V 50Hz			
Capacità di raffreddamento*1 / Capacità di riscaldamento*1	kW	7,1/8,0	9,0/10,0	11,2/12,5	14,0/16,0
Dimensioni*2	Altezza	338 (8)	338 (8)	338 (8)	338 (8)
	Larghezza	1.358 (1.650)	1.358 (1.650)	1.708 (2.000)	1.708 (2.000)
	Profondità	606 (670)	606 (670)	606 (670)	606 (670)
Peso netto	kg	39 (10)	39 (10)	56 (11,5)	56 (11,5)
Ventilazione Portata d'aria (Bassa-Media2-Media1-Alto)	m <sup>3</sup> /min	13,0-14,0-16,0-18,0	15,0-17,0-19,0-21,0	21,0-23,0-26,0-29,0	24,0-27,0-30,0-33,0
Livello sonoro (Portata: Bassa-Media2-Media1-Alto)	dB(A)	32-34-37-39	36-38-41-43	37-39-41-43	40-42-44-46
Filtro		Filtro a lunga durata			

### Serie PEFY-P-VML-A

Caratteristiche	Modello	P20VML-A	P25VML-A	P32VML-A
Alimentazione		~220-240V 50/60Hz		
Capacità di raffreddamento*1 / Capacità di riscaldamento*1	kW	2,2/2,5	2,8/3,2	3,6/4,0
Dimensioni	Altezza / Larghezza / Profondità	225/720/550	225/720/550	225/720/550
Peso netto	kg	18	18	18
Ventilazione	Portata d'aria (Bassa-Media-Alto)	5,4-6,5-7,9	5,4-6,5-7,9	6,0-7,5-9,5
	Pressione statica esterna	Pa	5	5
Livello sonoro (Portata: Bassa-Media-Alto)	dB(A)	29-33-36	29-33-36	30-35-40
Filtro		Filtro normale		

Nota: \*1 La capacità di raffreddamento/riscaldamento indica il valore massimo di funzionamento nelle condizioni seguenti:

Raffreddamento: Sezione interna: 27 °C B.S./19 °C B.U. Sezione esterna: 35 °C B.S.

Riscaldamento: Sezione interna: 20 °C B.S.

Sezione esterna: 7 °C B.S./6 °C B.U.

\*2 Il valore fra ( ) si riferisce al pannello.



**Serie PEFY-P-VMM-A**

Caratteristiche	Modello	P20VMM-A	P25VMM-A	P32VMM-A	P40VMM-A	P50VMM-A	
Alimentazione		~220-240V 50Hz					
Capacità di raffreddamento*1 / Capacità di riscaldamento*1	kW	2,2/2,5	2,8/3,2	3,6/4,0	4,5/5,0	5,6/6,3	
Dimensioni	Altezza / Larghezza / Profondità mm	295/815/700	295/815/700	295/815/700	295/935/700	295/935/700	
Peso netto	kg	27	27	27	33	33	
Ventilazione	Portata d'aria (Bassa-Media-Alto)	m <sup>3</sup> /min	6,0-7,2-8,5	6,0-7,2-8,5	7,5-9,0-10,5	10,0-12,0-14,0	12,0-14,5-17,0
	Pressione statica esterna*2	Pa	30/50/100	30/50/100	30/50/100	30/50/100	30/50/100
Livello sonoro (Portata: Bassa-Media-Alto)	dB(A)	27-30-32	27-30-32	28-32-35	31-34-37	31-35-38	
Filtro		Filtro normale					

Caratteristiche	Modello	P63VMM-A	P71VMM-A	P80VMM-A	
Alimentazione		~220-240V 50Hz			
Capacità di raffreddamento*1 / Capacità di riscaldamento*1	kW	7,1/8,0	8,0/9,0	9,0/10,0	
Dimensioni	Altezza / Larghezza / Profondità mm	295/1.175/700	295/1.175/700	295/1.175/700	
Peso netto	kg	42	42	42	
Ventilazione	Portata d'aria (Bassa-Media-Alto)	m <sup>3</sup> /min	13,5-18,2-19,0	14,5-18,0-21,0	14,5-18,0-21,0
	Pressione statica esterna*2	Pa	30/50/100	30/50/100	30/50/100
Livello sonoro (Portata: Bassa-Media-Alto)	dB(A)	31-35-38	32-36-39	32-36-39	
Filtro		Filtro normale			

Caratteristiche	Modello	P100VMM-A	P125VMM-A	P140VMM-A	
Alimentazione		~220-240V 50Hz			
Capacità di raffreddamento*1 / Capacità di riscaldamento*1	kW	11,2/12,5	14,0/16,0	16,0/18,0	
Dimensioni	Altezza / Larghezza / Profondità mm	325/1.415/740	325/1.415/740	325/1.715/740	
Peso netto	kg	62	65	70	
Ventilazione	Portata d'aria (Bassa-Alto)	m <sup>3</sup> /min	23,0-33,0	28,0-40,0	29,5-42,0
	Pressione statica esterna*2	Pa	50/130	50/130	50/130
Livello sonoro (Portata: Bassa-Alto)	dB(A)	40-44	42-45	42-45	
Filtro		Filtro normale			

**Serie PEFY-P-VMH-A**

Caratteristiche	Modello	P40VMH-A	P50VMH-A	P63VMH-A	P71VMH-A	P80VMH-A	
Alimentazione		~220-240V 50/60Hz					
Capacità di raffreddamento*1 / Capacità di riscaldamento*1	kW	4,5/5,0	5,6/6,3	7,1/8,0	8,0/9,0	9,0/10,0	
Dimensioni	Altezza / Larghezza / Profondità mm	380/750/900	380/750/900	380/750/900	380/1.000/900	380/1.000/900	
Peso netto	kg	44	44	45	50	50	
Ventilazione	Portata d'aria (Bassa-Alto)	m <sup>3</sup> /min	10,0-14,0	10,0-14,0	13,5-19,0	15,5-22,0	18,0-25,0
	Pressione statica esterna*3	Pa	50/100/200	50/100/200	50/100/200	50/100/200	50/100/200
Livello sonoro (Portata: Bassa-Alto)	220 V	27-34	27-34	32-38	32-39	35-41	
	230, 240 V	31-37	31-37	36-41	35-41	38-43	
Filtro		Filtro a lunga durata (opzionale)					

Caratteristiche	Modello	P100VMH-A	P125VMH-A	P140VMH-A	
Alimentazione		~220-240V 50/60Hz			
Capacità di raffreddamento*1 / Capacità di riscaldamento*1	kW	11,2/12,5	14,0/16,0	16,0/18,0	
Dimensioni	Altezza / Larghezza / Profondità mm	380/1.200/900	380/1.200/900	380/1.200/900	
Peso netto	kg	70	70	70	
Ventilazione	Portata d'aria (Bassa-Alto)	m <sup>3</sup> /min	26,5-38,0	26,5-38,0	28,0-40,0
	Pressione statica esterna*3	Pa	50/100/200	50/100/200	50/100/200
Livello sonoro (Portata: Bassa-Alto)	220 V	34-42	34-42	34-42	
	230, 240 V	38-44	38-44	38-44	
Filtro		Filtro a lunga durata (opzionale)			

Caratteristiche	Modello	P200VMH-A	P250VMH-A	
Alimentazione		3N~380-415V 50/60Hz		
Capacità di raffreddamento*1 / Capacità di riscaldamento*1	kW	22,4/25,0	28,0/31,5	
Dimensioni	Altezza / Larghezza / Profondità mm	470/1.250/1.120	470/1.250/1.120	
Peso netto	kg	100	100	
Ventilazione	Portata d'aria	m <sup>3</sup> /min	58,0	72,0
	Pressione statica esterna*4	Pa	110/220	110/220
Livello sonoro	380V	130/260	130/260	
	400, 415V	42	50	
Filtro		Filtro a lunga durata (opzionale)		

Nota: \*1 La capacità di raffreddamento/riscaldamento indica il valore massimo di funzionamento nelle condizioni seguenti:

Raffreddamento: Sezione interna: 27 °C B.S./19 °C B.U. Sezione esterna: 35 °C B.S.

Riscaldamento: Sezione interna: 20 °C B.S. Sezione esterna: 7 °C B.S./6 °C B.U.

\*2 La pressione statica esterna è impostata sul valore di 50 Pa al momento della spedizione dalla fabbrica.

\*3 La pressione statica esterna è impostata sul valore di 100 Pa (220 V)/150 Pa (230, 240 V) al momento della spedizione dalla fabbrica.

\*4 La pressione statica esterna è impostata sul valore di 220 Pa (380 V)/260 Pa (400, 415 V) al momento della spedizione dalla fabbrica.

**Serie PFFY-P-VLEM-A/PFFY-P-VLRM-A**

Caratteristiche	Modello	P20VLEM-A	P25VLEM-A	P32VLEM-A	P40VLEM-A	P50VLEM-A	P63VLEM-A
Alimentazione		~220-240V 50Hz / ~208V-230V 60Hz					
Capacità di raffreddamento*1 / Capacità di riscaldamento*1	kW	2,2/2,5	2,8/3,2	3,6/4,0	4,5/5,0	5,6/6,3	7,1/8,0
Dimensioni Altezza / Larghezza / Profondità	mm	630/1.050/220	630/1.050/220	630/1.170/220	630/1.170/220	630/1.410/220	630/1.410/220
Peso netto	kg	23	23	25	26	30	32
Ventilazione Portata d'aria (Bassa-Alto)	m <sup>3</sup> /min	5,5-6,5	5,5-6,5	7,0-9,0	9,0-11,0	12,0-14,0	12,0-15,5
Livello sonoro (Portata: Bassa-Alto)*5	dB(A)	34-40	34-40	35-40	38-43	38-43	40-46
Filtro		Filtro normale					

Caratteristiche	Modello	P20VLRM-A	P25VLRM-A	P32VLRM-A	P40VLRM-A	P50VLRM-A	P63VLRM-A
Alimentazione		~220-240V 50Hz / ~208V-230V 60Hz					
Capacità di raffreddamento*1 / Capacità di riscaldamento*1	kW	2,2/2,5	2,8/3,2	3,6/4,0	4,5/5,0	5,6/6,3	7,1/8,0
Dimensioni Altezza / Larghezza / Profondità	mm	639/886/220	639/886/220	639/1.006/220	639/1.006/220	639/1.246/220	639/1.246/220
Peso netto	kg	18,5	18,5	20	21	25	27
Ventilazione Portata d'aria (Bassa-Alto)	m <sup>3</sup> /min	5,5-6,5	5,5-6,5	7,0-9,0	9,0-11,0	12,0-14,0	12,0-15,5
Livello sonoro (Portata: Bassa-Alto)*5	dB(A)	34-40	34-40	35-40	38-43	38-43	40-46
Filtro		Filtro normale					

**Serie PDFY-P-VM-A**

Caratteristiche	Modello	P20VM-A	P25VM-A	P32VM-A	P40VM-A	P50VM-A	
Alimentazione		~220-240V 50Hz / ~220V 60Hz					
Capacità di raffreddamento*1 / Capacità di riscaldamento*1	kW	2,2/2,5	2,8/3,2	3,6/4,0	4,5/5,0	5,6/6,3	
Dimensioni*2	Altezza	295 (58)	295 (58)	295 (58)	295 (58)	295 (58)	
	Larghezza	710 (790)	710 (790)	710 (790)	960 (1.040)	960 (1.040)	
	Profondità	735 (600)	735 (600)	735 (600)	735 (600)	735 (600)	
Peso netto	kg	25,5 (5)	25,5 (5)	27 (5)	32 (6)	34 (6)	
Ventilazione	Portata d'aria (Bassa-Media2-Media1-Alto)	m <sup>3</sup> /min	6,0-6,5-7,5-8,5	6,0-6,5-7,5-8,5	6,0-6,5-7,5-8,5	10,0-11,0-12,5-14,0	10,0-11,0-12,5-14,0
	Pressione statica esterna*3	Pa	30/50/100	30/50/100	30/50/100	30/50/100	30/50/100
Livello sonoro (Portata: Bassa-Media2-Media1-Alto)*4	dB(A)	28-30-33-36	28-30-33-36	28-30-33-36	34-36-37-39	34-36-37-39	
Filtro		Filtro a lunga durata					

Caratteristiche	Modello	P63VM-A	P71VM-A	P80VM-A	P100VM-A	P125VM-A	
Alimentazione		~220-240V 50Hz / ~220V 60Hz					
Capacità di raffreddamento*1 / Capacità di riscaldamento*1	kW	7,1/8,0	8,0/9,0	9,0/10,0	11,2/12,5	14,5/16,3	
Dimensioni*2	Altezza	295 (58)	295 (58)	295 (58)	335 (58)	335 (58)	
	Larghezza	1.160 (1.240)	1.160 (1.240)	1.160 (1.240)	1.510 (1.590)	1.510 (1.590)	
	Profondità	735 (600)	735 (600)	735 (600)	775 (600)	775 (600)	
Peso netto	kg	39 (7)	39 (7)	39 (7)	52 (8,5)	52 (8,5)	
Ventilazione	Portata d'aria (Bassa-Media2-Media1-Alto)	m <sup>3</sup> /min	12,5-14,0-16,0-18,0	13,5-15,5-17,5-19,5	14,5-16,5-18,5-21,0	19,5-28,0	24,0-34,0
	Pressione statica esterna*3	Pa	30/50/100	30/50/100	30/50/100	50/100/130	50/100/130
Livello sonoro (Portata: Bassa-Media2-Media1-Alto)*4	dB(A)	30-34-36-39	32-35-37-40	34-37-40-42	34-42 <37-44>	40-45 <42-46>	
Filtro		Filtro a lunga durata					

Nota: \*1 La capacità di raffreddamento/riscaldamento indica il valore massimo di funzionamento nelle condizioni seguenti:

Raffreddamento: Sezione interna: 27 °C B.S./19 °C B.U. Sezione esterna: 35 °C B.S.

Riscaldamento: Sezione interna: 20 °C B.S. Sezione esterna: 7 °C B.S./6 °C B.U.

\*2 Il valore fra ( ) si riferisce al pannello.

\*3 La pressione statica esterna è impostata sul valore di 50 Pa al momento della spedizione dalla fabbrica.

\*4 La cifra in < > indica il livello sonoro a 240 V/50 Hz.

Temperatura operativa

Modalità di raffreddamento: 15 °C B.U. - 24 °C B.U.

Modalità di riscaldamento: 15 °C B.S. - 27 °C B.S.

\*5 Le figure si riferiscono ad un'unità da 240 V/50 Hz misurata ad una distanza di 1 m dall'unità e ad un'altezza di 1 m dal pavimento.

Il rumore prodotto è inferiore di circa 1 dB(A) per un'unità da 230 V e di circa 2 dB(A) per un'unità da 220 V. Il rumore prodotto è inferiore di circa 3 dB(A) se il punto di misurazione si trova ad una distanza di 1,5 m dal lato anteriore dell'unità e ad un'altezza di 1,5 m dal pavimento.

# Inhoud

1. Veiligheidsvoorschriften .....	51	3.5. Aanpassing van de naar boven en beneden gerichte blaasrichting .....	53
1.1. Installatie .....	51	3.6. De tijd instellen .....	54
1.2. Tijdens gebruik .....	51	3.7. Het instellen van de timer .....	54
1.3. Het apparaat verwijderen .....	52	3.8. Ventilatie .....	54
2. Namen en functies van de verschillende onderdelen .....	52	3.9. Overige .....	54
3. Hoe het apparaat te bedienen .....	52	4. Hoe u uw apparaat op een slimme manier kunt gebruiken .....	55
3.1. AAN/UIT .....	52	5. Het apparaat schoonhouden .....	55
3.2. Een stand selecteren .....	53	6. Problemen oplossen .....	56
3.3. Aanpassen van de kamertemperatuur .....	53	7. Installatie, verplaatsen van het apparaat en controles .....	57
3.4. Aanpassen van de ventilatorsnelheid .....	53	8. Specificaties .....	57

## 1. Veiligheidsvoorschriften

- ▶ Lees alle Veiligheidsvoorschriften voordat u het apparaat gaat gebruiken.
- ▶ In de Veiligheidsvoorschriften staan belangrijke instructies met betrekking tot de veiligheid. Volg ze zorgvuldig op.

### Symbolen die in de tekst worden gebruikt

#### ⚠ Waarschuwing:

Beschrijft maatregelen die genomen moeten worden om het risico van verwonding of dood van de gebruiker te voorkomen.

#### ⚠ Voorzichtig:

Beschrijft maatregelen die genomen moeten worden om schade aan het apparaat te voorkomen.

### Symbolen die in de afbeeldingen worden gebruikt

- ⊘ : Geeft een handeling aan die u beslist niet moet uitvoeren.
- ⚠ : Geeft aan dat er belangrijke instructies opgevolgd moeten worden.
- ⚠ : Geeft een onderdeel aan dat geaard moet worden.
- ⚠ : Betekent dat u voorzichtig moet zijn met draaiende onderdelen. (Dit symbool staat op de sticker van het apparaat.) <Kleur: geel>
- ⚠ : Kijk uit voor elektrische schok (Dit symbool staat op de sticker van het apparaat.) <kleur: geel>

- ⚠ **Waarschuwing:**  
Lees de stickers die op het apparaat zitten zorgvuldig.

### 1.1. Installatie

- ▶ Bewaar deze gebruiksaanwijzing, nadat u hem gelezen heeft, op een veilige plaats, samen met de Installatiehandleiding, zodat u hem indien nodig altijd gemakkelijk kunt raadplegen. Als iemand anders het apparaat ook gaat bedienen, dient u hem of haar deze gebruiksaanwijzing te geven.

#### ⚠ Waarschuwing:

- Het apparaat mag niet door de gebruiker zelf worden geïnstalleerd. Vraag de zaak waar u het apparaat gekocht heeft of een erkend bedrijf om het apparaat te installeren. Als het apparaat niet juist is geïnstalleerd, kan dit lekkage, elektrische schokken of brand tot gevolg hebben.
- Gebruik alleen onderdelen die door Mitsubishi Electric zijn goedgekeurd en vraag de zaak waar u het apparaat gekocht heeft of een erkend bedrijf om ze te installeren. Als de onderdelen niet juist worden geïnstalleerd, kan dit lekkage, elektrische schokken of brand tot gevolg hebben.
- De installatiehandleiding geeft de geadviseerde installatiemethode aan. Grote wijzigingen die voor de installatie nodig zijn, moeten verenigbaar zijn met de plaatselijke bouwvoorschriften.
- Probeer nooit zelf het apparaat te repareren of te verplaatsen. Indien een reparatie niet juist wordt uitgevoerd, kan dit lekkage, elektrische schokken of brand tot gevolg hebben. Raadpleeg uw dealer als het apparaat gerepareerd of verplaatst moet worden.
- Het apparaat is niet geschikt om zonder toezicht door kleine kinderen of minder validen bediend te worden.
- Bij kleine kinderen moet er op gelet worden dat ze niet met het apparaat gaan spelen.

### 1) Buitenapparaat

#### ⚠ Waarschuwing:

- Het buitenapparaat moet worden geïnstalleerd op een stabiele, vlakke ondergrond, op een plaats waar geen gevaar van ophoping van sneeuw, bladeren of vuilnis bestaat.
- Ga niet op het apparaat staan en plaats geen voorwerpen op het apparaat. U kunt vallen en gewond raken, of het voorwerp kan vallen en letsel veroorzaken.

#### ⚠ Voorzichtig:

Het buitenapparaat moet worden geïnstalleerd op een plaats waar de door het apparaat geproduceerde lucht en geluid niet hinderlijk zijn voor de omgeving.

### 2) Binnenapparaat

#### ⚠ Waarschuwing:

Het binnenapparaat moet stevig worden geïnstalleerd. Als het apparaat niet goed is vastgezet, kan het vallen en letsel veroorzaken.

### 3) Bedieningspaneel

#### ⚠ Waarschuwing:

Het bedieningspaneel moet zo worden geïnstalleerd dat kinderen er niet mee kunnen spelen.

### 4) Afvoerslang

#### ⚠ Voorzichtig:

Zorg ervoor dat de afvoerslang gemonteerd is zodat de afvoer goed werkt. Onjuiste montage kan waterlekage tot gevolg hebben, hetgeen schade aan het meubilair kan veroorzaken.

### 5) Netkabel, zekering of stroomonderbreker

#### ⚠ Waarschuwing:

- Zorg dat het apparaat wordt aangesloten op een groep van het lichtnet die hierop is berekend. Andere apparatuur die op dezelfde groep wordt aangesloten, kan tot overbelasting leiden.
- Zorg ervoor dat er een netschakelaar aanwezig is.
- Controleer of de spanning van het apparaat en de zekering of stroomonderbreker dezelfde is als die van het lichtnet. Gebruik nooit een snoer of zekering met een hogere spanning dan staan aangegeven.

### 6) Aarding

#### ⚠ Voorzichtig:

- Het apparaat moet goed geaard zijn. Sluit de aardkabel nooit aan op een aardkabel voor een gasleiding, waterleiding, bliksemafleider of telefoon. Als het apparaat niet goed geaard is, kan dat elektrische schokken tot gevolg hebben.
- Controleer regelmatig of de aardkabel van het buitenapparaat correct is aangesloten op het aardingspunt van het apparaat en de aardelektrode.

### 1.2. Tijdens gebruik

#### ⚠ Voorzichtig:

- Gebruik geen scherpe voorwerpen om de toetsen in te drukken - hiermee kunt u het bedieningspaneel beschadigen.
- Draai of ruk niet aan het snoer van het bedieningspaneel - dit kan het paneel beschadigen en storingen veroorzaken.
- Verwijder nooit de bovenkant van de afstandsbedieningseenheid. Het is gevaarlijk om de bovenkant van de afstandsbedieningseenheid te verwijderen en de printkaarten binnenin aan te raken. Als u dit wel doet, kan dit brand of storingen veroorzaken.
- Veeg de afstandsbedieningseenheid nooit af met benzeen, thinner, doeken met chemische schoonmaakmiddelen, enz. Als u dit wel doet kan dit verkleuring en storingen veroorzaken. Voor het verwijderen van zware vlekken kunt u een doek drenken in een neutraal schoonmaakmiddel verdund met water, de doek goed uitwringen, de vlekken wegvegen en dan nogmaals afvegen met een droge doek.
- Zorg ervoor dat de toevoer- en afvoeropeningen van het binnen- of buitenapparaat nooit verstopt raken of afgedekt worden. Grote meubelstukken onder het binnenapparaat of omvangrijke voorwerpen zoals grote dozen die dicht bij het buitenapparaat worden neergezet, hebben een nadelige invloed op het rendement van het apparaat.

### ⚠ Waarschuwing:

- Zorg ervoor dat u geen water op het apparaat knoeit en raak het apparaat nooit met natte handen aan. Dit kan elektrische schokken tot gevolg hebben.
- Spuit niet met brandbaar gas in de buurt van het apparaat. Dit kan brand tot gevolg hebben.
- Zet geen gasverwarmingstoestel of een ander toestel met open vuur op een plaats waar het blootstaat aan de lucht die het apparaat uitblaast. Dit kan onvolledige verbranding tot gevolg hebben.

### ⚠ Waarschuwing:

- Verwijder nooit de beschermkap van de ventilator in het buitenapparaat terwijl het apparaat aan staat. U kunt gewond raken als u onderdelen aanraakt die draaien, heet zijn of onder stroom staan.
- Duw nooit uw vingers of stokjes of iets dergelijks in de toevoer- en afvoeropeningen - dit kan tot verwondingen leiden, aangezien de ventilator in het apparaat met hoge snelheid draait. Wees met name voorzichtig als er kinderen in de buurt zijn.
- Als u iets vreemds ruikt, dient u het apparaat niet meer te gebruiken. Draai de schakelaar uit en raadpleeg uw dealer. Doet u dat niet, dan loopt u het risico van stroomonderbreking, elektrische schokken of brand.
- Wanneer u uitzonderlijk ongewone geluiden of vibraties bemerkt, zet dan het apparaat stil, schakel de elektriciteit uit en neem contact op met uw dealer.
- Zorg ervoor dat er niet teveel gekoeld wordt. Het beste is een binnentemperatuur te kiezen die niet meer dan 5 °C verschilt met de buitentemperatuur.
- Laat geen gehandicapte personen of kinderen in de baan van de luchtstroom van de airconditioner zitten of staan. Dit kan gezondheidsproblemen veroorzaken.

### ⚠ Voorzichtig:

- Richt de luchtstroom niet op planten of dieren in kooien.
- Ventileer de kamer regelmatig. Als het apparaat lange tijd constant in een gesloten ruimte wordt gebruikt, wordt de lucht muff.

## In geval van storing

### ⚠ Waarschuwing:

- Verbouw de airconditioner nooit. Neem contact op met uw dealer voor mogelijke reparatiediensten. Ongevoelige reparatiewerkzaamheden kunnen waterlekkage, elektrische schokken, brand, enz. veroorzaken.

- Als de afstandsbedieningseenheid een foutmelding weergeeft, de airconditioner het niet doet of er iets anders ongewoons is, zet dan het apparaat stil en neem contact op met uw dealer. Als u het apparaat onder zulke omstandigheden aan laat staan, kan dit brand of storing veroorzaken.
- Als de stroomonderbreker regelmatig in werking treedt, neem dan contact op met uw dealer. Als u het apparaat gewoon blijft gebruiken kan dit brand of storing veroorzaken.
- Als het koelgas uit het apparaat geblazen wordt of lekt, zet dan de airconditioner stil, ventileer de kamer goed en neem contact op met uw dealer. Als u het apparaat gewoon blijft gebruiken kunnen er ongelukken gebeuren ten gevolge van zuurstofgebrek.

## Wanneer de airconditioner lange tijd niet gebruikt zal worden

- Indien de airconditioner lange tijd niet gebruikt zal worden door seizoenswisselingen en dergelijke, laat het apparaat dan 4 tot 5 uur aan staan terwijl het lucht blaast, tot de binnenkant volledig droog is. Indien dit niet gedaan wordt kunnen er onhygiënische, ongezonde schimmeltculturen ontstaan in verspreide delen van de kamer.
- Wanneer het apparaat langdurig niet gebruikt wordt, zet dan de stroomvoorziening op OFF (UIT). Als de stroomvoorziening aan blijft staan, worden een aantal of enkele tientallen Watts verspild. Bovendien kan het verzamelde stof, enz. brand veroorzaken.
- Zet de stroomvoorziening op ON (AAN) minstens 12 uur voordat het apparaat in werking gesteld wordt. Zet de stroomvoorziening niet op OFF (UIT) gedurende seizoenen van intensief gebruik. Als u dit wel doet kunnen er storingen optreden.

## 1.3. Het apparaat verwijderen

### ⚠ Waarschuwing:

Raadpleeg de zaak waar u het apparaat gekocht heeft indien u zich van het apparaat wilt ontdoen. Als de buizen op de verkeerde manier worden verwijderd, kan er koelstof (fluorkoolzuurgas) uit ontsnappen en in contact komen met uw huid, met letsel tot gevolg. Koelstof in de lucht laten ontsnappen is ook schadelijk voor het milieu.

## 2. Namen en functies van de verschillende onderdelen

### Het filter erop zetten en eraf halen

[Fig. A] (P.6)

### ⚠ Voorzichtig:

- Neem bij het verwijderen van het filter voorzorgsmaatregelen om uw ogen te beschermen tegen stof. Als u ook op een stoel of een kruk moet klimmen om het filter te verwijderen, wees dan voorzichtig dat u niet valt.
- Schakel de stroomtoevoer geheel uit alvorens het filter te vervangen.

## 3. Hoe het apparaat te bedienen

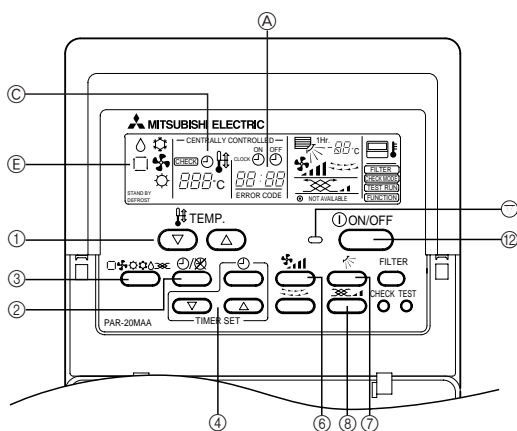

Indien de werking wordt gestart met koelen/drogen (verwarmen) en de andere aan buitenapparaten gekoppelde binnenapparaten in dezelfde modus werken, wordt op het display van de afstandbediening de "❄" of "☀" -modus ("❄"-modus) weergegeven. Het apparaat doet het echter niet en u heeft moeite om het apparaat in de gewenste stand te zetten. Als dit gebeurt, dan zult u hiervan op de hoogte gesteld worden doordat de "❄" (koelen) of "☀" (drogen) ("❄" (verwarmen)) display gaat blinken op het LCD van de afstandsbediening. Stel de afstandsbediening in op het andere binnenapparaat met de werkingsstand-knop.

Het bovenstaande is niet van toepassing op modellen die gelijktijdig kunnen koelen en verwarmen.

- De buitenapparaten stoppen als alle binnenapparaten die op hun respectievelijke buitenapparaten zijn aangesloten, stoppen.
- Als het binnenapparaat op verwarmen staat terwijl het buitenapparaat aan het ontdooien is, dan start de verwarming pas nadat de ontdooing van het buitenapparaat beëindigd is.

### 3.1. AAN/UIT

#### Wanneer u het apparaat aan wilt zetten

1. Druk of de **[ON/OFF]** knop

Het **[Aan/UIT]**-lampje gaat branden en het apparaat gaat aan.

#### Wanneer u het apparaat uit wilt zetten

1. Druk weer op de **[ON/OFF]** knop

Het **[Aan/UIT]**-lampje gaat uit en het apparaat schakelt uit.

### Voordat u het apparaat gaat gebruiken

- Bedien het apparaat pas nadat de "H0"-display is verdwenen. De "H0"-display verschijnt heel kort op de plaats van de kamertemperatuurdisplay (maximaal 2 minuten) als u het apparaat aanzet en na een stroomonderbreking. Dit duidt niet op een defect van de airconditioner.
- De bedrijfsmodi van de binnenapparaten – koelen, drogen en verwarmen – verschillen van die van de buitenapparaten.

- Als de knoppen eenmaal ingesteld zijn, zal door alleen de Aan/Uit-knop in te drukken het apparaat daarna weer in dezelfde stand gaan werken.
- Als het apparaat aanstaat gaat het lampje boven de ON/OFF knop branden.

### ⚠ Voorzichtig:

Zelfs als u de ON/OFF knop indrukt onmiddellijk nadat u het apparaat hebt gestopt, dan zal het apparaat voor ongeveer 3 minuten niet aangaan. Deze functie beschermt het apparaat. Het apparaat begint na ongeveer 3 minuten automatisch weer te werken.

## 3.2. Een stand selecteren

### Wanneer u een stand wilt selecteren

#### 1. Druk op de ③ [stand selecteren] knop

Door op deze knop te blijven drukken schakelt de werking van het apparaat over op ③ "A", "Δ", "☼", "□", en ("O"). Zie het gedeelte over de display voor de werkingsstanden.

#### Voor koelen

Druk op de ③ [stand selecteren] knop en breng de "A" display op het scherm.

#### Voor drogen

Druk op ③ [stand selecteren] en breng de "Δ" display op het scherm.

- De binnenventilator schakelt over op lage snelheid waarbij deze het veranderen van de ventilatorsnelheid onmogelijk maakt.
- Het apparaat kan niet drogen bij een kamertemperatuur van minder dan 18 °C.

#### Voor de ventilator

Druk op ③ [stand selecteren] en breng de "☼" display op het scherm.

- De functie van de ventilator is om lucht in de kamer te laten circuleren.
- De temperatuur van de kamer kan niet ingesteld worden als het apparaat op de ventilatorstand staat.

### ⚠ Voorzichtig:

Stel uw nooit voor langere perioden bloot aan koude lucht. Teveel blootstelling aan koude lucht is slecht voor uw gezondheid en moet daarom vermeden worden.

#### Drogen

Het drogen is een door een microcomputer gestuurd ontvochtigingsproces dat excessieve luchtkoeling regelt op basis van de door u ingestelde kamertemperatuur. (Kan niet gebruikt worden bij verwarmen.)

1. Totdat de door u gewenste kamertemperatuur is bereikt, reageert de compressor in samenhang met de binnenventilator op de veranderingen van de kamertemperatuur en gaat automatisch aan en uit.
2. Als de door u gewenste kamertemperatuur is bereikt dan stopt zowel de compressor als de binnenventilator. Daarna gaan na 10 minuten de compressor en de binnenventilator telkens voor 3 minuten weer aan om de luchtvochtigheid laag te houden.

#### Voor verwarmen

Druk op ③ [selecteer stand] en breng de "O" display op het scherm.

#### Met betrekking tot displays in de verwarmingsstand "DEFROST"

Wordt slechts weergegeven tijdens ontdooien.

#### "STAND BY"

Dit wordt weergegeven vanaf het moment dat u het apparaat op de verwarmingsstand zet totdat er warme lucht uitgeblazen wordt.

### ⚠ Voorzichtig:

- Als de airconditioner in dezelfde ruimte samen met gasbranders wordt gebruikt, dan moet u ervoor zorgen dat de ruimte grondig geventileerd wordt. Onvoldoende ventilatie kan door zuurstoftekort tot ongelukken leiden.
- Plaats een gasbrander nooit in de (uitblaas)luchtstroom van de airconditioner. Als dit toch gebeurt kan dit tot onvolledige verbranding van de gasbrander leiden.
- De microcomputer werkt in de volgende gevallen:
- Er wordt geen lucht uitgeblazen als u het apparaat op verwarmen zet.
  - Om te voorkomen dat er koude lucht ontsnapt, wordt de binnenventilator geleidelijk hoger geschakeld van heel lichte luchtstroom naar zwakke luchtstroom naar de ingestelde luchtstroom al naar gelang de verhoging van de temperatuur van de uitgeblazen lucht. Wacht een ogenblik totdat de luchtstroom er normaal uitgeblazen wordt.
- De ventilator draait niet op de ingestelde snelheid.
  - Bij sommige modellen schakelt het systeem over op een heel lichte luchtstroom als de kamertemperatuur de ingestelde temperatuur bereikt heeft. In andere gevallen stopt het om te voorkomen dat er koude lucht ontsnapt tijdens ontdooien.
- Er komt lucht uit het apparaat zelfs als de operatie gestopt is.
  - De binnenventilator blijft soms voor ongeveer 1 minuut nadat u het apparaat hebt uitgezet doordraaien om de extra hitte die door de elektrische verwarming is afgegeven, eruit te blazen. De ventilatorsnelheid gaat over op laag of hoog.

## 3.3. Aanpassen van de kamertemperatuur

### De kamertemperatuur veranderen

Druk op de ④ [kamertemperatuur aanpassen]-knop en stel de gewenste kamertemperatuur in.

Door eenmaal op ④ (▲) of ④ (▼) te drukken verandert de instelling met 1 °C.

Door te blijven drukken, zal de instelling met 1 °C blijven veranderen.

- De binnentemperatuur kan binnen het hiernavolgende bereik ingesteld worden.

Koelen/drogen: 19 - 30 °C

Verwarmen: 17 - 28 °C

- Het is niet mogelijk om de kamertemperatuur in te stellen als het apparaat in de uitblaasstand staat.

- \* De display geeft een bereik aan van 8 ° tot 39 °C. Voor temperaturen daarboven of daaronder blinkt de display op 8 °C tot 39 °C om u op de hoogte te stellen van het feit dat de kamertemperatuur hoger of lager is dan de temperatuur op de display.

## 3.4. Aanpassen van de ventilatorsnelheid

### De ventilatorsnelheid wijzigen

Elke keer als u de knop voor de ⑥ ventilatorsnelheid eenmaal indrukt, schakelt het de snelheidsinstelling achtereenvolgens van laag naar hoog.

In de droogstand gaat de binnenventilator automatisch over op lage snelheid. U kunt de ventilatorsnelheid niet wijzigen in deze stand. (Alleen de display op de afstandsbediening wijzigt.)

- \* Elke keer als de knop voor aanpassing van de ventilatorsnelheid wordt ingedrukt, wijzigt de ventilatorsnelheid.

#### [PEFY-P200-250VMH]

Ventilatorsnelheid : 1 fase

Display: (Hoog)

#### [PEFY-P-VM, PEFY-P40~140VMH, PFFY-P-VLEM, PFFY-P-VLRM] [PDFY-P100-125VM, PEFY-P100~140-VMM series]

Ventilatorsnelheid : 2 fasen

Display: (Laag) → (Hoog)

#### [PLFY-PVLM, PDFY-P20~80VM series]

Ventilatorsnelheid : 4 fasen

Display: (Laag) → (Midden 2) → (Midden1) → (Hoog)

#### [PEFY-P-VML, PEFY-P20~80-VMM series]

Ventilatorsnelheid : 3 fasen

Display: (Laag) → (Midden) → (Hoog)

## 3.5. Aanpassing van de naar boven en beneden gerichte blaasrichting

### De naar boven en beneden gerichte blaasrichting wijzigen

Elke keer als u de knop voor de ⑦ naar boven en beneden gerichte blaasrichting indrukt, verandert de blaasrichting.

Display						
Modus	Ventilatorsnelheid	①	②	③	④	⑤
Verwarming/ Ventilator	Hoog/Mid/Mid2/ Laag	①	②	③	④	⑤
	Hoog	①	②	③	④	⑤
Koelen	Mid/Mid2/Laag	①	②	③	④	⑤
Drogen	Kan niet worden gewijzigd					*1
Basisinstelling		-	Koelen Drogen Ventilator	-	-	Verwarm- ing

\*1 • Gaat automatisch terug naar "② 0°" als er een uur is verstreken.

- De "1 Hr." wordt weergegeven op de afstandsbediening (verdwijnt na een uur).

- Deze functie is niet beschikbaar op deze modellen.

- In de volgende gevallen is het verschillend voor het display en het apparaat.

1. "DEFROST" of "STAND BY" wordt weergegeven
2. Bezigt met opstarten in verwarmingsmodus
3. Thermostaat UIT in verwarmingsmodus

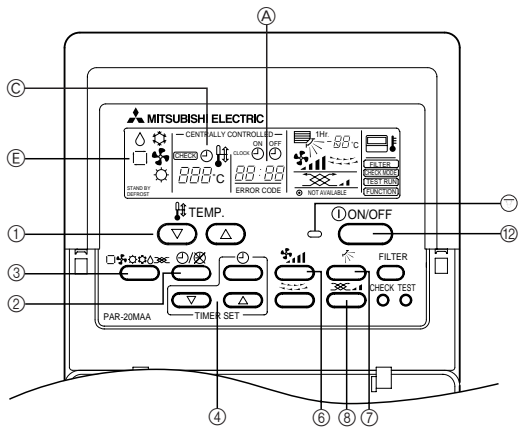

## Hoe de timer werkt

### On-timer

Stel de on-timer in op de tijd dat het werk in uw bedrijf begint. De airconditioner begint te werken als de starttijd bereikt is.

### Off-timer

Gebruik de off-timer als een waarschuwing dat u de airconditioner uit moet zetten. Als de ingestelde eindtijd bereikt wordt, dan gaat de airconditioner uit.

U kunt de timer op drie manieren gebruiken.

1. ON/OFF Timer Als u zowel de start- als de eindtijd wilt instellen
2. On-timer Als u alleen de starttijd in wilt stellen (De eindtijd is ingesteld op " - - : - - ")
3. Off-timer Als u alleen de eindtijd in wilt stellen (De starttijd is ingesteld op " - - : - - ")

### Voorbeeld van timerinstelling op de display



Het voorbeeld laat een timerinstelling zien met een starttijd van 8:00 uur en een eindtijd van 17:00 uur.

1. Druk op de ② [timer/continu]-knop en roep ③ geen weergave op.
2. Druk op de ④ [tijdkeuze] knop en breng de ① "timer start time" display op het scherm.
3. Druk op de ④ [ ] ( ) knop van de ④ [tijdkeuze] knop en stel de starttijd in:  
Als u de off-timer gebruikt, zet de starttijd dan op " - - : - - ".  
De " - - : - - " wordt weergegeven naast 23:50.
4. Druk op de ④ [tijdkeuze] knop en breng de ① "timer end time" display op het scherm
5. Druk op de ④ [ ] ( ) knop van de [tijdsselectie] knop en stel de eindtijd in  
Als u de on-timer gebruikt, zet de eindtijd dan op " - - : - - ".  
De " - - : - - " wordt weergegeven naast 23:50.
6. Druk op de ② [continu/timer] knop en breng de ③ " " display op het scherm  
Door de ③ " " display op het scherm te brengen, beëindigt u de instelling.

De tijd gaat met 10 minuten tegelijk omhoog (of omlaag) elke keer als u eenmaal op ④ [ ] ( ) van de ④ [tijdkeuze] drukt  
Als u op de knop blijft drukken dan gaat de tijd snel vooruit of achteruit.  
Stel eerst de uren in en daarna de minuten.  
Als de ON/OFF timerstand is ingesteld, kunt u het apparaat aanzetten [on-timer] of uitzetten [off-timer] door op de ② [ON/OFF] knop te drukken zelfs als de ingestelde tijd nog niet verlopen is.

## De timer afzetten

Druk op de ② [timer/continu]-knop en de " " -weergave verdwijnt.

## 3.8. Ventilatie

- De ventilator (OA-verwerkingseenheid of LOSSNAY) wordt bij koppeling aan het binnenapparaat automatisch tegelijk met het binnenapparaat bediend.
- Druk op de ⑧ [Ventilatie]-knop als het binnenapparaat stopt. Alleen de ventilator wordt bediend.
- Als u eenmaal op de ⑧ [Ventilatie]-knop drukt, wordt de ventilatorsnelheid gewijzigd.
- Zelfs als uitsluitend de ventilator wordt bediend draait de ventilator van het binnenapparaat af en toe, afhankelijk van het model binnenapparaat en ventilator.

## 3.9. Overige

— CENTRALLY CONTROLLED — : Dit wordt weergegeven als de regeling van het apparaat door een separaat verkochte centrale regelenheid wordt uitgevoerd, enz.

STAND BY DEFROST : Dit wordt weergegeven vanaf het moment dat u het apparaat op de verwarmingsstand zet totdat er warme lucht uitgeblazen wordt.

CHECK : Wordt weergegeven als er iets fout gaat met het apparaat.

NOT AVAILABLE : Als een knop ingedrukt wordt voor een functie die het binnenapparaat niet kan uitvoeren, dan gaat deze display tegelijk met de display voor die functie blinken.

## PFFY-P-VLEM

Terwijl u het uitblaasrooster naar u toetrekt, moet u de achterzijde optillen en het eruit halen, wijzig daarna de richting en zet het rooster er weer in.

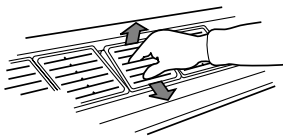

### ⚠ Voorzichtig:

Pas er op dat u uw hand niet verder in de luchtuitlaat van het binnenapparaat steekt dan noodzakelijk is. Als uw handen in de metalen delen bekneld raken als u het aanpassingsbord voor de blaasrichting en het uitblaasrooster aanpast, of als ze in het automatische schotje bekneld raken, dan kan dat verwondingen aan uw handen en defecten aan het apparaat tot gevolg hebben.

## 3.6. De tijd instellen

- Stel de huidige tijd in nadat u de airconditioner hebt aangezet of na een stroomonderbreking.
- U kunt de tijd instellen onafhankelijk van het feit of het apparaat werkt of niet.
- Nadat u de timer hebt ingesteld, kunt u de huidige tijd niet meer instellen.

### 1. Druk op de ④ [tijdkeuze] knop en breng de ① "huidige tijd" display op het scherm

- Elke keer als u de knop indrukt, verandert de display.

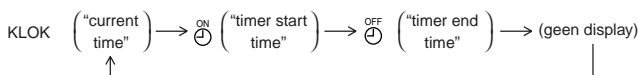

### ⚠ Voorzichtig:

Als de huidige tijd nog niet is ingesteld, knippert "CLOCK (current time)" op het display en wordt de instelling van de timer geblokkeerd.

### 2. De huidige tijd instellen door op ④ [ ] of [ ] te drukken

- De tijd kan niet ingesteld worden als de ③ ["timer aan"] weergegeven wordt.
- Als de ① "CLOCK" tijd weergegeven wordt, druk dan op de tijdstellingsknoppen ④ [ ] / [ ] en stel de tijd in.
- De tijd gaat met één minuut tegelijk omhoog elke keer dat u op ④ [ ] drukt en gaat met één minuut tegelijk omlaag elke keer dat u op ④ [ ] drukt.  
Als u op ④ [ ] of [ ] blijft drukken dan gaat de tijd snel vooruit of achteruit. Het gaat in eenheden van 1 minuut, 10 minuten en 1 uur vooruit of achteruit.
- Ongeveer 10 seconden nadat u de tijd hebt ingesteld, verdwijnen de displays voor ③ "huidige tijd" en ① "CLOCK" van het scherm.

### ⚠ Voorzichtig:

- De afstandbediening is uitgerust met een eenvoudige klok met een afwijking van ongeveer een minuut naar boven of beneden per maand.
- De tijd moet opnieuw ingesteld worden elke keer als de voeding van de airconditioner afgebroken wordt door een stroomonderbreking of als u de hoofdschakelaar uitschakelt.

## 3.7. Het instellen van de timer

- Als de timer ingesteld wordt, dan start (stopt) het apparaat op de ingestelde tijd, en daarna gaat de timerstand uit.
- Als u wilt zien wat de ingestelde start- en eindtijden van de timer zijn, druk dan op de ④ [tijdkeuze] knop terwijl ③ " " op het scherm wordt weergegeven.



: In het systeem waarin de [sensor] display weergegeven wordt als de "afstandsbediening", wordt de kamertemperatuursmeting uitgevoerd door de in de afstandsbediening ingebouwde kamertemperatuursensor. Let daarom op het volgende:

#### FILTER

: Wordt weergegeven als het filter gereinigd moet worden.

Druk tweemaal op de [Filter]-knop, en de weergave verdwijnt.

## 4. Hoe u uw apparaat op een slimme manier kunt gebruiken

Zelfs minimale stappen om voor uw airconditioner te zorgen kunnen u helpen om het gebruik ervan veel effectiever te maken voor wat betreft prestaties, elektriciteitsverbruik, enz.

### De correcte kamertemperatuur instellen

- In de koelstand is een temperatuurverschil van ongeveer 5 °C tussen binnen en buiten het beste.
- Als de kamertemperatuur met 1 °C wordt verhoogd als het apparaat op de koelstand staat, dan kunt u ongeveer 10 % elektriciteit besparen.
- Teveel koeling is slecht voor uw gezondheid. Het heeft ook een verspilling van elektriciteit tot gevolg.

### Maak het filter grondig schoon

- Als het luchtfilter verstopt raakt, dan kan de luchtstroom en het effect van de airconditioner aanmerkelijk gereduceerd worden.

Daarnaast kan het een defect tot gevolg hebben als deze conditie niet verholpen wordt. Het is speciaal van belang om het filter aan het begin van het koelings- en het verwarmingsseizoen schoon te maken. (Als er erg veel stof en vuil op het filter zit, maak het dan grondig schoon.)

### Voorkom inkomende warmte tijdens koelen

- Om te verhinderen dat er warmte naar binnen komt als u aan het koelen bent, moet u de gordijnen dicht of de zonwering naar beneden doen om direct zonlicht buiten te sluiten. Doe ook de in- of uitgang van de ruimte niet open tenzij dat echt nodig is.

### Soms moet u ventileren

- Omdat de lucht in een kamer die voor lange tijd gesloten is na verloop van tijd vuil wordt, is het soms nodig om de kamer te ventileren. Als u naast de airconditioner ook gasapparaten gebruikt, dan moet u speciale voorzorgsmaatregelen treffen. Als u de "LOSSNAY"-ventilatie-eenheid die door ons bedrijf ontwikkeld is, gebruikt, dan kunt u ventileren met minder verspilling. Raadpleeg uw dealer voor details over deze eenheid.

## 5. Het apparaat schoonhouden

Voordat u het apparaat schoonmaakt, zorg er dan voor dat u de stroomvoorziening UIT zet.

### Voorzichtig:

- Voordat u begint met schoonmaken, moet u het apparaat stoppen en de stroomvoorziening UITzetten. Onthoud dat de ventilator in het apparaat met hoge snelheid draait, hetgeen ernstige verwondingen kan veroorzaken.
- Binnenapparaten zijn uitgerust met filters om stof uit ingezogen lucht te verwijderen. Reinig de filters volgens de hieronder aangegeven methodes. (Het standaardfilter moet normaal gesproken eenmaal per week schoongemaakt worden, en het 'long-life' filter aan het begin van elk seizoen.)
- De levensduur van het filter is afhankelijk van de plaats waar het apparaat is geïnstalleerd en van de frequentie waarmee dit wordt gebruikt.

### Hoe te reinigen

- Haal het stof er voorzichtig af of maak het schoon met de stofzuiger. In het geval van ernstige vervuiling moet u het filter in lauw water met een neutraal (af)wasmiddel wassen en het daarna goed uitspoelen om het wasmiddel er volledig uit te halen. Droog het filter na het afgewassen te hebben en zet het weer in het apparaat.

### Voorzichtig:

- Droog het filter niet door het aan direct zonlicht bloot te stellen of door het te verwarmen bij een vuur, enz. Als u dit doet kan het filter vervormen.
- Als u het filter in heet water (van meer dan 50°C) wast, dan kan het ook vervormen.

### Voorzichtig:

Giet of sproei nooit water of een brandbare spray op de airconditioner. Als u het apparaat op deze manier schoonmaakt kan dit een defect van de airconditioner, elektrische schokken of brand tot gevolg hebben.

## 6. Problemen oplossen

**Voordat u uw dealer belt om het apparaat te komen repareren, controleer dan eerst de volgende punten:**

Probleem met het apparaat	Afstandsbediening	Oorzaak	Oplossing
Het apparaat werkt niet.	"●" display brandt niet. Er verschijnt geen display op het scherm zelfs als de [ON/OFF] knop wordt ingedrukt.	Stroomonderbreking.	Druk op de [ON/OFF] knop nadat de stroom weer is hersteld.
		De hoofdschakelaar staat niet aan.	Zet de hoofdschakelaar aan.
		De zekering in de voeding is doorgebrand.	Vervang de zekering.
		De aardlekschakelaar is doorgeslagen.	Zet de aardlekschakelaar weer aan.
Er stroomt lucht uit het apparaat maar het koelt of verwarmt niet genoeg.	Het LCD display geeft aan dat het apparaat aanstaat.	Onjuiste temperatuuraanpassing.	Nadat u de ingestelde temperatuur en de inlaattemperatuur hebt gecontroleerd op het LCD display, raadpleeg dan het gedeelte over hoe u de kamertemperatuur kunt aanpassen en pas dan de kamertemperatuur aan.
		Het filter zit dicht met vuil en stof.	Maak het filter schoon. (Raadpleeg [Het apparaat schoonhouden].)
		De luchtinlaat en -uitlaat van de binnen- of buitenapparaten zijn geblokkeerd.	Haal de obstakels weg.
		Er staan ramen en deuren open.	Doe ramen en deuren dicht.
Er komt geen koude of warme lucht uit.	Het LCD display geeft aan dat het apparaat werkt.	Het mechanisme om te voorkomen dat het apparaat binnen 3 minuten opnieuw start, is in werking.	Wacht een poosje. (Om de compressor te beschermen is er een mechanisme ingebouwd dat voorkomt dat het apparaat binnen 3 minuten weer aangaat. Daarom kan het soms gebeuren dat de compressor niet direct gaat werken. Het kan zijn dat het 3 minuten duurt voordat het apparaat weer aangaat.)
		Het binnenapparaat werd opnieuw gestart tijdens verwarmen en ontdooien.	Wacht een poosje. (Het apparaat zal gaan verwarmen als het ontdooien klaar is.)
Het apparaat doet het heel even en stopt dan weer.	De "check" en de controlecode blinken op de LCD display.	De luchtinlaat en -uitlaat van de binnen- of buitenapparaten zijn geblokkeerd.	Probeer het opnieuw nadat u de obstakels hebt weggehaald.
		Het filter zit dicht met vuil en stof.	Probeer het opnieuw nadat u het filter hebt schoongemaakt. (Raadpleeg [Het apparaat schoonhouden].)
U kunt het geluid van de uitlaat en het draaien van de motor nog steeds horen nadat u het apparaat gestopt is.	Alle lampjes zijn uit behalve het voedingslampje "●".	Als andere binnenapparaten aan het koelen zijn, dan stopt het apparaat pas nadat het afvoermechanisme 3 minuten doorgelopen is nadat u de koelstand hebt uitgezet.	Wacht voor 3 minuten.
U kunt het geluid van de uitlaat en het draaien van de motor af en toe horen nadat u het apparaat hebt uitgezet.	Alle lampjes zijn uit behalve het voedingslampje "●".	Als andere binnenapparaten aan het koelen zijn, dan loopt het afvoerwater naar binnen. Als het afvoerwater verzameld is, dan begint het afvoersysteem met het afvoeren van het water.	Het stopt spoedig. (Als u het geluid meer dan 2-3 keer per uur hoort, moet u het apparaat na laten kijken.)
Er komt af en toe warme lucht uit het apparaat als de thermostaat UIT staat of als de ventilator werkt.	Het LCD display geeft aan dat het apparaat werkt.	Als andere binnenapparaten op verwarmen staan, dan worden de regelkleppen van tijd tot tijd open en dicht gedaan om de stabiliteit van het systeem te behouden.	Het zal spoedig stoppen. (Als de temperatuur in een kleine ruimte oncomfortabel hoog wordt, zet het apparaat dan uit.)

- Als het apparaat stopt door een stroomonderbreking, wordt het circuit om automatisch herstarten te voorkomen ingeschakeld en het apparaat zal, zelfs als de stroomtoevoer weer wordt hersteld, niet ingeschakeld worden.

Als de problemen niet weggaan nadat u het bovenstaande gecontroleerd hebt, schakel dan de hoofdschakelaar UIT en neem contact op met uw dealer met informatie over de naam van het product, de aard van het probleem, enz. Als "[check]" en een (4-cijferige) code op de display worden weergegeven, geef deze code dan ook door aan uw dealer. Probeer nooit het apparaat zelf te repareren.

### De volgende symptomen duiden niet op defecten van de airconditioner

- De uitgeblazen lucht van de airconditioner kan soms een bepaalde geur afgeven. Dit komt door sigarettenrook die in de lucht in de kamer is blijven hangen, de reuk van cosmetica, geurtjes van muren, meubels, enz. die door de airconditioner zijn opgenomen.
- Een sissend geluid is hoorbaar onmiddellijk nadat de airconditioner gestart of gestopt is. Dit is het geluid van het koelmiddel dat in de airconditioner stroomt. Dit duidt niet op een storing.
- De airconditioner maakt soms krakende of klikkende geluiden aan het begin of einde van koelen of verwarmen. Dit is het geluid dat wordt veroorzaakt door wrijving op het voorpaneel veroorzaakt door inkrimping en uitzetting door temperatuurschommelingen. Dit duidt niet op een storing.



## 7. Installatie, verplaatsen van het apparaat en controles

### Montageplaats

Raadpleeg uw dealer voor montage- en verplaatsingsdetails.

#### Voorzichtig:

Monteer de airconditioner nooit op een plaats waar er een risico bestaat dat brandbare gassen kunnen lekken. Als er gas lekt en dit zich rond het apparaat ophoopt, dan kan dit brand tot gevolg hebben.

#### Monteer de airconditioner nooit op de volgende plaatsen:

- op plaatsen waar veel machineolie aanwezig is.
- in kuststreken, op plaatsen waar de lucht erg zout is.
- waar de luchtvochtigheid hoog is
- waar er hete bronnen in de omgeving zijn
- op plaatsen waar er zwavelhoudende gassen in de lucht zitten.
- waar er zich machines met een hoge frequentie bevinden (een lasapparaat met een hoge frequentie, enz.)
- waar er veel zuuroplossingen worden gebruikt
- waar regelmatig speciale sprays worden gebruikt
- Monteer het apparaat horizontaal. Anders kan er zich waterlekage voordoen.
- Neem bij de montage van airconditioners in ziekenhuizen en dergelijke gebouwen voldoende maatregelen voor lawaaibestrijding.

Als de airconditioner wordt gebruikt in één van de hierboven genoemde omgevingen, dan kunt u veel defecten verwachten. Het wordt aanbevolen om deze montageplaatsen te vermijden.

Neem voor meer details contact op met uw dealer.

### Elektrische werkzaamheden

#### Voorzichtig:

- Het elektrische werk moet gedaan worden door een erkend installateur overeenkomstig technische normen met betrekking tot elektrische installaties, interne bedradingsvoorschriften, en de montagehandleiding. De montage moet gebeuren met gebruik van gescheiden elektrische circuits. Het gebruik van andere producten aangesloten op dezelfde voedingsbron kan tot kortsluiting leiden.

- Sluit de aardingskabel nooit op een gas- of waterleiding, een bliksemafleider of een aardingskabel voor de telefoon aan. Neem voor details contact op met uw dealer.
- Op sommige montageplaatsen is de montage van een aardlekschakelaar verplicht. Neem voor details contact op met uw dealer.

### Verplaatsing

- Als u de airconditioner weghaalt of ergens anders monteert als u uw huis verbouwt of als u verhuist, neem dan van te voren contact op met uw dealer om de kosten van het verplaatsen van het apparaat te berekenen.

#### Voorzichtig:

Als u de airconditioner verplaatst of ergens anders monteert, neem dan contact op met uw dealer. Verkeerde installatie kan resulteren in elektrische schokken, brand, enz.

### Let ook op lawaaioverlast

- Selecteer een plaats waar u het apparaat wilt monteren, die het gewicht van de airconditioner volledig kan dragen en waar lawaai en trillingen kunnen worden verminderd.
- Kies een plaats waar koude en warme lucht en lawaai van de luchtuitlaat van het buitenapparaat geen probleem geven voor de burens.
- Als u een ander voorwerp vlak naast de luchtuitlaat van het buitenapparaat plaatst, dan kan de airconditioner minder prestaties en meer lawaai afgeven. Vermijd het om andere voorwerpen in de buurt van de luchtuitlaat te plaatsen.
- Als de airconditioner een vreemd geluid afgeeft, neem dan contact op met uw dealer.

### Maintenance and inspection

- Als de airconditioner in meerdere seizoenen wordt gebruikt, dan kan de binenkant vuil worden, hetgeen de prestaties vermindert.  
Afhankelijk van de gebruiksomstandigheden kan het apparaat vieze geurtjes afgeven en kan de afvoer vuil worden door stof en vuil, enz.

## 8. Specificaties

### PLFY-P-VLMD-A serie

Item	Model	P20VLMD-A	P25VLMD-A	P32VLMD-A	P40VLMD-A	P50VLMD-A
Voedingsbron		~220-240V 50Hz				
Koelcapaciteit*1 / Verwarmingscapaciteit*1	kW	2,2/2,5	2,8/3,2	3,6/4,0	4,5/5,0	5,6/6,3
Afmetingen*2	Hoogte	mm	338 (8)	338 (8)	338 (8)	338 (8)
	Breedte	mm	768 (1.060)	768 (1.060)	768 (1.060)	1.008 (1.300)
	Diepte	mm	606 (670)	606 (670)	606 (670)	606 (670)
Netto gewicht	kg	24 (7)	24 (7)	25 (7)	33,5 (8)	35 (8)
Ventilator Luchtstroomsnelheid (Laag-Midden2-Midden1-Hoog)	m <sup>3</sup> /min	6,0-6,5-7,3-8,0	6,0-6,5-7,3-8,0	6,5-7,0-7,8-8,5	9,0-10,5-11,5-12,5	10,0-11,0-12,0-13,0
Geluidsniveau (Laag-Midden2-Midden1-Hoog)	dB(A)	28-30-33-35	28-30-33-35	29-31-34-36	29-32-34-36	32-34-36-38
Filter		Lang meegaand filter				

Item	Model	P63VLMD-A	P80VLMD-A	P100VLMD-A	P125VLMD-A
Voedingsbron		~220-240V 50Hz			
Koelcapaciteit*1 / Verwarmingscapaciteit*1	kW	7,1/8,0	9,0/10,0	11,2/12,5	14,0/16,0
Afmetingen*2	Hoogte	mm	338 (8)	338 (8)	338 (8)
	Breedte	mm	1.358 (1.650)	1.358 (1.650)	1.708 (2.000)
	Diepte	mm	606 (670)	606 (670)	606 (670)
Netto gewicht	kg	39 (10)	39 (10)	56 (11,5)	56 (11,5)
Ventilator Luchtstroomsnelheid (Laag-Midden2-Midden1-Hoog)	m <sup>3</sup> /min	13,0-14,0-16,0-18,0	15,0-17,0-19,0-21,0	21,0-23,0-26,0-29,0	24,0-27,0-30,0-33,0
Geluidsniveau (Laag-Midden2-Midden1-Hoog)	dB(A)	32-34-37-39	36-38-41-43	37-39-41-43	40-42-44-46
Filter		Lang meegaand filter			

### PEFY-P-VML-A serie

Item	Model	P20VML-A	P25VML-A	P32VML-A
Voedingsbron		~220-240V 50/60Hz		
Koelcapaciteit*1 / Verwarmingscapaciteit*1	kW	2,2/2,5	2,8/3,2	3,6/4,0
Afmetingen	Hoogte / Breedte / Diepte	mm	225/720/550	225/720/550
Netto gewicht	kg	18	18	18
Ventilator	Luchtstroomsnelheid (Laag-Midden-Hoog)	m <sup>3</sup> /min	5,4-6,5-7,9	6,0-7,5-9,5
	Externe statische druk	Pa	5	5
Geluidsniveau (Laag-Midden-Hoog)	dB(A)	29-33-36	29-33-36	30-35-40
Filter		Standaard filter		

Opmerking: \*1 De koel- en verwarmingscapaciteit geeft de maximale waarde aan als het apparaat gebruikt wordt onder de volgende omstandigheden.

Koelen: Binnen: 27 °C DB/19 °C WB

Buiten: 35 °C DB

Verwarmen: Binnen: 20 °C DB

Buiten: 7 °C DB/6 °C WB

\*2 Het teken tussen ( ) geeft panelen aan.

**PEFY-P-VMM-A serie**

Item	Model	P20VMM-A	P25VMM-A	P32VMM-A	P40VMM-A	P50VMM-A	
Voedingsbron		~220-240V 50Hz					
Koelcapaciteit*1 / Verwarmingscapaciteit*1	kW	2,2/2,5	2,8/3,2	3,6/4,0	4,5/5,0	5,6/6,3	
Afmetingen	Hoogte / Breedte / Diepte	295/815/700	295/815/700	295/815/700	295/935/700	295/935/700	
Netto gewicht	kg	27	27	27	33	33	
Ventilator	Luchtstroomsnelheid (Laag-Midden-Hoog)	m <sup>3</sup> /min	6,0-7,2-8,5	6,0-7,2-8,5	7,5-9,0-10,5	10,0-12,0-14,0	12,0-14,5-17,0
	Externe statische druk*2	Pa	30/50/100	30/50/100	30/50/100	30/50/100	30/50/100
Geluidsniveau (Laag-Midden-Hoog)	dB(A)	27-30-32	27-30-32	28-32-35	31-34-37	31-35-38	
Filter		Standaard filter					

Item	Model	P63VMM-A	P71VMM-A	P80VMM-A	
Voedingsbron		~220-240V 50Hz			
Koelcapaciteit*1 / Verwarmingscapaciteit*1	kW	7,1/8,0	8,0/9,0	9,0/10,0	
Afmetingen	Hoogte / Breedte / Diepte	295/1.175/700	295/1.175/700	295/1.175/700	
Netto gewicht	kg	42	42	42	
Ventilator	Luchtstroomsnelheid (Laag-Midden-Hoog)	m <sup>3</sup> /min	13,5-16,2-19,0	14,5-18,0-21,0	14,5-18,0-21,0
	Externe statische druk*2	Pa	30/50/100	30/50/100	30/50/100
Geluidsniveau (Laag-Midden-Hoog)	dB(A)	31-35-38	32-36-39	32-36-39	
Filter		Standaard filter			

Item	Model	P100VMM-A	P125VMM-A	P140VMM-A	
Voedingsbron		~220-240V 50Hz			
Koelcapaciteit*1 / Verwarmingscapaciteit*1	kW	11,2/12,5	14,0/16,0	16,0/18,0	
Afmetingen	Hoogte / Breedte / Diepte	325/1.415/740	325/1.415/740	325/1.715/740	
Netto gewicht	kg	62	65	70	
Ventilator	Luchtstroomsnelheid (Laag-Hoog)	m <sup>3</sup> /min	23,0-33,0	28,0-40,0	29,5-42,0
	Externe statische druk*2	Pa	50/130	50/130	50/130
Geluidsniveau (Laag-Hoog)	dB(A)	40-44	42-45	42-45	
Filter		Standaard filter			

**PEFY-P-VMH-A serie**

Item	Model	P40VMH-A	P50VMH-A	P63VMH-A	P71VMH-A	P80VMH-A	
Voedingsbron		~220-240V 50/60Hz					
Koelcapaciteit*1 / Verwarmingscapaciteit*1	kW	4,5/5,0	5,6/6,3	7,1/8,0	8,0/9,0	9,0/10,0	
Afmetingen	Hoogte / Breedte / Diepte	380/750/900	380/750/900	380/750/900	380/1.000/900	380/1.000/900	
Netto gewicht	kg	44	44	45	50	50	
Ventilator	Luchtstroomsnelheid (Laag-Hoog)	m <sup>3</sup> /min	10,0-14,0	10,0-14,0	13,5-19,0	15,5-22,0	18,0-25,0
	Externe statische druk*3	Pa	220 V 50/100/200 230, 240 V 100/150/200	220 V 50/100/200 100/150/200	220 V 50/100/200 100/150/200	220 V 50/100/200 100/150/200	220 V 50/100/200 100/150/200
Geluidsniveau (Laag-Hoog)	dB(A)	220 V 31-37 230, 240 V	220 V 27-34 31-37	220 V 27-34 31-37	220 V 32-38 35-41	220 V 32-39 35-41	220 V 35-41 38-43
Filter		Lang meegaand filter (los verkrijgbaar)					

Item	Model	P100VMH-A	P125VMH-A	P140VMH-A	
Voedingsbron		~220-240V 50/60Hz			
Koelcapaciteit*1 / Verwarmingscapaciteit*1	kW	11,2/12,5	14,0/16,0	16,0/18,0	
Afmetingen	Hoogte / Breedte / Diepte	380/1.200/900	380/1.200/900	380/1.200/900	
Netto gewicht	kg	70	70	70	
Ventilator	Luchtstroomsnelheid (Laag-Hoog)	m <sup>3</sup> /min	26,5-38,0	26,5-38,0	28,0-40,0
	Externe statische druk*3	Pa	220 V 50/100/200 230, 240 V 100/150/200	220 V 50/100/200 100/150/200	220 V 50/100/200 100/150/200
Geluidsniveau (Laag-Hoog)	dB(A)	220 V 34-42 230, 240 V 38-44	220 V 34-42 38-44	220 V 34-42 38-44	
Filter		Lang meegaand filter (los verkrijgbaar)			

Item	Model	P200VMH-A	P250VMH-A	
Voedingsbron		3N-380-415V 50/60Hz		
Koelcapaciteit*1 / Verwarmingscapaciteit*1	kW	22,4/25,0	28,0/31,5	
Afmetingen	Hoogte / Breedte / Diepte	470/1.250/1.120	470/1.250/1.120	
Netto gewicht	kg	100	100	
Ventilator	Luchtstroomsnelheid	m <sup>3</sup> /min	58,0	72,0
	Externe statische druk*4	Pa	380V 110/220 400, 415V 130/260	380V 110/220 130/260
Geluidsniveau	dB(A)	380V 42 400, 415V 44	380V 50 52	
Filter		Lang meegaand filter (los verkrijgbaar)		

Opmerking: \*1 De koel- en verwarmingscapaciteit geeft de maximale waarde aan als het apparaat gebruikt wordt onder de volgende omstandigheden.

Koelen: Binnen: 27 °C DB/19 °C WB Buiten: 35 °C DB

Verwarmen: Binnen: 20 °C DB Buiten: 7 °C DB/6 °C WB

\*2 De externe statische druk is in de fabriek op 50 Pascal ingesteld.

\*3 De externe statische druk is in de fabriek op 100 Pascal (220 V)/150 Pascal (230, 240 V) ingesteld.

\*4 De externe statische druk is in de fabriek op 220 Pascal (380 V)/260 Pascal (400, 415 V) ingesteld.

**PFFY-P-VLEM-A/PFFY-P-VLRM-A serie**

Item	Model	P20VLEM-A	P25VLEM-A	P32VLEM-A	P40VLEM-A	P50VLEM-A	P63VLEM-A
Voedingsbron		~220-240V 50Hz / ~208V-230V 60Hz					
Koelcapaciteit*1 / Verwarmingscapaciteit*1	kW	2,2/2,5	2,8/3,2	3,6/4,0	4,5/5,0	5,6/6,3	7,1/8,0
Afmetingen	Hoogte / Breedte / Diepte	630/1.050/220	630/1.050/220	630/1.170/220	630/1.170/220	630/1.410/220	630/1.410/220
Netto gewicht	kg	23	23	25	26	30	32
Ventilator	Luchtstroomsnelheid (Laag-Hoog)	m <sup>3</sup> /min	5,5-6,5	5,5-6,5	7,0-9,0	9,0-11,0	12,0-14,0
	Geluidsniveau (Laag-Hoog)*5	dB(A)	34-40	34-40	35-40	38-43	40-46
Filter		Standaard filter					

Item	Model	P20VLRM-A	P25VLRM-A	P32VLRM-A	P40VLRM-A	P50VLRM-A	P63VLRM-A
Voedingsbron		~220-240V 50Hz / ~208V-230V 60Hz					
Koelcapaciteit*1 / Verwarmingscapaciteit*1	kW	2,2/2,5	2,8/3,2	3,6/4,0	4,5/5,0	5,6/6,3	7,1/8,0
Afmetingen	Hoogte / Breedte / Diepte	639/886/220	639/886/220	639/1.006/220	639/1.006/220	639/1.246/220	639/1.246/220
Netto gewicht	kg	18,5	18,5	20	21	25	27
Ventilator	Luchtstroomsnelheid (Laag-Hoog)	m <sup>3</sup> /min	5,5-6,5	5,5-6,5	7,0-9,0	9,0-11,0	12,0-14,0
	Geluidsniveau (Laag-Hoog)*5	dB(A)	34-40	34-40	35-40	38-43	40-46
Filter		Standaard filter					

**PDFY-P-VM-A serie**

Item	Model	P20VM-A	P25VM-A	P32VM-A	P40VM-A	P50VM-A
Voedingsbron		~220-240V 50Hz / ~220V 60Hz				
Koelcapaciteit*1 / Verwarmingscapaciteit*1	kW	2,2/2,5	2,8/3,2	3,6/4,0	4,5/5,0	5,6/6,3
Afmetingen*2	Hoogte	mm	295 (58)	295 (58)	295 (58)	295 (58)
	Breedte	mm	710 (790)	710 (790)	710 (790)	960 (1.040)
	Diepte	mm	735 (600)	735 (600)	735 (600)	735 (600)
Netto gewicht	kg	25,5 (5)	25,5 (5)	27 (5)	32 (6)	34 (6)
Ventilator	Luchtstroomsnelheid (Laag-Midden2-Midden1-Hoog)	m <sup>3</sup> /min	6,0-6,5-7,5-8,5	6,0-6,5-7,5-8,5	6,0-6,5-7,5-8,5	10,0-11,0-12,5-14,0
	Externe statische druk*3	Pa	30/50/100	30/50/100	30/50/100	30/50/100
	Geluidsniveau (Laag-Midden2-Midden1-Hoog)*4	dB(A)	28-30-33-36	28-30-33-36	28-30-33-36	34-36-37-39
Filter		Lang meegaand filter				

Item	Model	P63VM-A	P71VM-A	P80VM-A	P100VM-A	P125VM-A
Voedingsbron		~220-240V 50Hz / ~220V 60Hz				
Koelcapaciteit*1 / Verwarmingscapaciteit*1	kW	7,1/8,0	8,0/9,0	9,0/10,0	11,2/12,5	14,5/16,3
Afmetingen*2	Hoogte	mm	295 (58)	295 (58)	295 (58)	335 (58)
	Breedte	mm	1.160 (1.240)	1.160 (1.240)	1.160 (1.240)	1.510 (1.590)
	Diepte	mm	735 (600)	735 (600)	735 (600)	775 (600)
Netto gewicht	kg	39 (7)	39 (7)	39 (7)	52 (8,5)	52 (8,5)
Ventilator	Luchtstroomsnelheid (Laag-Midden2-Midden1-Hoog)	m <sup>3</sup> /min	12,5-14,0-16,0-18,0	13,5-15,5-17,5-19,5	14,5-16,5-18,5-21,0	19,5-28,0
	Externe statische druk*3	Pa	30/50/100	30/50/100	30/50/100	50/100/130
	Geluidsniveau (Laag-Midden2-Midden1-Hoog)*4	dB(A)	30-34-36-39	32-35-37-40	34-37-40-42	34-42 <37-44>
Filter		Lang meegaand filter				

Opmerking: \*1 De koel- en verwarmingscapaciteit geeft de maximale waarde aan als het apparaat gebruikt wordt onder de volgende omstandigheden.

Koelen: Binnen: 27 °C DB/19 °C WB Buiten: 35 °C DB  
 Verwarmen: Binnen: 20 °C DB Buiten: 7 °C DB/6 °C WB

\*2 Het teken tussen ( ) geeft panelen aan.

\*3 De externe statische druk is in de fabriek op 50 Pascal ingesteld.

\*4 Het getal tussen < > geeft het geluidsniveau bij 240V/50Hz aan.

Bedrijfstemperatuur

Koelmodus: 15 °C WB - 24 °C WB

Verwarmingsmodus: 15 °C DB - 27 °C DB

\*5 De geluidswaarden zijn gemeten voor een 240V/50Hz apparaat, op een afstand van 1 m van de voorkant van het apparaat en een hoogte van 1 m van de vloer.

Het geluid zal ongeveer 1 dB(A) minder luid zijn bij een 230 V apparaat en ongeveer 2 dB(A) minder bij een 220 V apparaat. Het geluid is ongeveer 3 dB(A) minder luid bij een meetpunt op 1,5 m van de voorkant van het apparaat en op 1,5 m hoogte van de vloer.

# Índice das matérias

1. Precauções de segurança .....	60	3.5. Regulação da direcção do fluxo de ar para cima/para baixo ..	63
1.1. Instalação .....	60	3.6. Regulação da hora .....	63
1.2. Durante o funcionamento .....	60	3.7. Regulação do temporizador .....	63
1.3. Arrumação do aparelho .....	61	3.8. Ventilação .....	64
2. Nomes e funções das diferentes peças .....	61	3.9. Outros .....	64
3. Como funciona .....	61	4. Maneira inteligente de utilização .....	64
3.1. ON/OFF (Ligar/Desligar) .....	61	5. Cuidados com a máquina .....	64
3.2. Selecção do funcionamento .....	62	6. Detecção de avarias .....	65
3.3. Regulação da temperatura da peça .....	62	7. Instalação, trabalhos de transferência e verificação .....	66
3.4. Regulação da velocidade da ventoinha .....	62	8. Especificações .....	66

## 1. Precauções de segurança

- ▶ Antes de utilizar este aparelho, leia as “Precauções de segurança”.
- ▶ As “Precauções de segurança” enumeram os pontos importantes da segurança. Tome-as em consideração.

### Símbolos utilizados no texto

#### ⚠ Aviso:

Descreve as precauções a observar para evitar o risco de ferimentos ou a morte do utilizador.

#### ⚠ Cuidado:

Descreve os cuidados a ter para não danificar o aparelho.

### Símbolos utilizados nas ilustrações

⊘ : Indica uma acção a evitar.

⚠ : Indica a existência de instruções importantes a seguir.

⚡ : Indica uma peça a ligar à terra.

⚠ : Indica que se deve ter cuidado com as peças rotativas. (Este símbolo aparece no rótulo da unidade principal.) <Cor: amarelo>

⚠ : Atenção! Choques eléctricos. (Este símbolo aparece no rótulo da unidade principal.) <Cor: amarelo>

#### ⚠ Aviso:

Leia atentamente os rótulos afixados na unidade principal.

### 1.1. Instalação

- ▶ Depois de ler este manual, guarde-o juntamente com o Manual de Instalação em lugar seguro para o consultar facilmente quando surgir qualquer questão. Se o aparelho for utilizado por outra pessoa, não se esqueça de lhe indicar onde se encontra o manual.

#### ⚠ Aviso:

- O aparelho não deve ser instalado pelo utilizador. Peça ao distribuidor ou a uma empresa autorizada para o instalar. Se o aparelho não for instalado correctamente, pode haver fugas de água, choques eléctricos ou provocar incêndio.
- Só utilize acessórios autorizados pela Mitsubishi Electric e peça ao seu distribuidor ou a uma empresa autorizada que os instale. Se os acessórios não forem instalados correctamente, pode haver fugas de água, choques eléctricos ou provocar incêndio.
- O Manual de Instalação descreve o método de instalação sugerido. Qualquer alteração estrutural necessária à instalação deve ser conforme aos requisitos do código de construção local.
- Nunca repare o aparelho nem o transfira para outro local sem ajuda de alguém. Se a reparação não for executada correctamente, pode haver fugas de água, choques eléctricos ou provocar incêndio. Se tiver de reparar ou deslocar o aparelho, consulte o seu distribuidor.
- A unidade não deve ser usada por crianças pequenas ou pessoas incapazes sem supervisão.
- As crianças pequenas deverão ser vigiadas para garantir que elas não brinquem com a unidade.

### 1) Unidade exterior

#### ⚠ Aviso:

- A unidade exterior deve ser montada em superfície estável e nivelada e num local onde não haja acumulação de neve, folhas ou lixo.
- Não se sente no aparelho nem coloque objectos em cima dele. Tanto você como os objectos poderiam cair e provocar ferimentos.

#### ⚠ Cuidado:

A unidade exterior deve ser montada num local onde o ar e o ruído emitidos pelo aparelho não perturbem a vizinhança.

### 2) Unidade interior

#### ⚠ Aviso:

A unidade interior deve ser montada com segurança. Caso contrário, pode cair e provocar ferimentos.

### 3) Remote controller

#### ⚠ Aviso:

O controlador remoto deve ser instalado fora do alcance das crianças.

### 4) Drain hose

#### ⚠ Cuidado:

Assegure-se de que o tubo de drenagem está instalado de modo que a drenagem possa evacuar suavemente. Sendo instalado incorrectamente, pode provocar fugas de água e danificar o mobiliário.

### 5) Power line, fuse or circuit breaker

#### ⚠ Aviso:

- Certifique-se de que a alimentação da unidade é feita com uma linha separada dedicada. Outros aparelhos ligados à mesma linha pode provocar sobrecarga.
- É necessário um interruptor eléctrico principal.
- As potências nominais da voltagem, do fusível e do disjuntor do aparelho devem ser respeitadas. Nunca utilize um fio ou um fusível com uma potência nominal superior à especificada.

### 6) Ligação à terra

#### ⚠ Cuidado:

- O aparelho deve ser adequadamente ligado à terra. Nunca ligue o fio de terra a um tubo de gás ou de água, a um condutor do pára-raios ou a um fio de terra de telefone. Se o aparelho não estiver correctamente ligado à terra, pode haver choques eléctricos.
- Verifique frequentemente se o fio de terra da unidade exterior está adequadamente ligado ao terminal de terra e ao eléctrodo de ligação à terra do aparelho.

### 1.2. Durante o funcionamento

#### ⚠ Cuidado:

- Não utilize objectos pontiagudos para accionar os botões, a fim de não danificar o controlador remoto.
- Não vergue nem estique demasiado o cabo do controlador remoto, pois pode danificá-lo e causar mau funcionamento.
- Nunca retire a caixa superior do controlo remoto. É perigoso e pode tocar com os dedos no circuito impresso interno, provocando assim incêndios ou avarias.
- Nunca limpe o controlo remoto com benzina, dissolventes, trapos embebidos em produtos químicos, etc. Isso pode provocar a descoloração e avarias. Para limpar manchas muito fortes, humedecia um pano em água misturada com detergente neutro, passe-o em toda a superfície, retire as manchas e limpe novamente com um pano seco.
- Nunca bloqueie nem tape as admissões ou saídas internas e externas do aparelho. A presença de peças de mobiliário com grandes dimensões por baixo da unidade interior ou peças voluminosas, tais como caixas grandes, colocadas perto da unidade exterior reduzem a eficácia do aparelho.

#### ⚠ Aviso:

- Não derrame água sobre o aparelho e não lhe toque com as mãos. Pode apanhar um choque eléctrico.
- Não vaporize gás combustível perto do aparelho para não provocar incêndio.

- Não ponha um aquecedor a gás nem qualquer outro aparelho com chama viva à saída da descarga de ar do aparelho para não dar origem a combustão defeituosa.

#### ⚠ Aviso:

- Não retire o painel frontal nem a protecção da ventoinha da unidade exterior enquanto ela funcionar. Pode ferir-se tocando em peças rotativas, quentes ou de alta voltagem.
- Nunca meta os dedos, paus, etc. nas entradas ou saídas para não correr o risco de se ferir, uma vez que a ventoinha gira a alta velocidade no interior do aparelho. Tenha um cuidado especial na presença de crianças.
- Se detectar cheiros estranhos, deixe de utilizar o aparelho, desligue o interruptor da alimentação e consulte o seu distribuidor. Não o fazendo, pode causar uma avaria, apanhar um choque eléctrico ou provocar incêndio.
- Se houver um ruído ou sentir vibração excepcionalmente anormal, pare a unidade, desligue a corrente e contacte o concessionário.
- Não arrefeça demasiado a peça. A temperatura interior mais conveniente é a que fica 5 °C aquém da temperatura exterior.
- Não permita que pessoas deficientes ou crianças se sentem ou permaneçam na direcção do fluxo de ar do ar condicionado. Isso pode causar problemas de saúde.

#### ⚠ Cuidado:

- Não dirija o fluxo de ar para plantas ou animais engaiolados.
- Ventile frequentemente a peça. Se o aparelho funcionar continuamente numa peça fechada durante muito tempo, o ar ficará viciado.

### Em caso de avaria

#### ⚠ Aviso:

- Nunca transforme o ar condicionado. Consulte o seu concessionário para qualquer reparação. Uma reparação inadequada pode originar fugas de água, choques eléctricos, incêndios, etc.

## 2. Nomes e funções das diferentes peças

### Desmontagem e montagem do filtro

[Fig. A] (P.6)

## 3. Como funciona

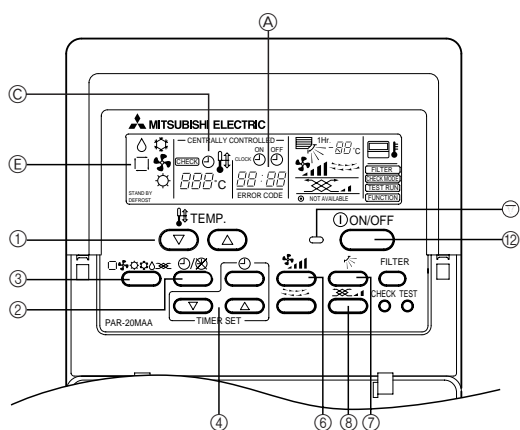

### Antes de pôr a funcionar

- Ponha a funcionar depois da indicação "H0" desaparecer do visor. A indicação "H0" aparece rapidamente na visualização da temperatura da peça (máximo 2 minutos) quando se liga a corrente e depois desta ter faltado. Isto não indica qualquer avaria do ar condicionado.
- Os modos de operação da operação de arrefecimento, operação de descongelamento e operação de aquecimento das unidades interiores são diferentes dos modos de operação das unidades exteriores. Quando a operação é iniciada com arrefecimento/descongelamento (aquecimento) e outras unidades interiores ligadas às unidades exteriores correspondentes já estão a funcionar no mesmo modo de operação, o controlo remoto visualiza o modo "❄" ou "☀" ("❄"). Todavia, o funcionamento pára e não se pode obter o modo de funcionamento desejado. Quando isto acontece, a indicação "❄" ou "☀" ("❄") começa a piscar no visor de cristais líquidos do con-

- Se o controlo remoto indicar um erro, se o ar condicionado não funcionar ou se houver qualquer anomalia, pare a unidade e contacte o concessionário. Se continuar a funcionar nestas condições, poderá haver o risco de incêndios ou de avarias.
- Se o disjuntor disparar frequentemente, contacte o seu concessionário. A eventual anomalia pode provocar incêndios ou avarias.
- Se escapar gás refrigerante do sistema ou houver fugas, pare a unidade de ar condicionado, ventile profundamente a peça e contacte o seu concessionário. Deixando funcionar a unidade nestas condições pode originar acidentes por falta de oxigénio.

### Se o ar condicionado estiver para não ser utilizado durante um longo período

- Se o ar condicionado estiver para não ser utilizado durante um longo período, devido à mudança de estação do ano, etc. ponha-o a funcionar durante 4-5 horas em modo de ventilação até o interior ficar completamente seco. Se não o fizer, pode formar-se mofo pouco higiénico e perigoso para a saúde em toda a peça.
- Se a unidade não for para utilizar durante um longo período, tire a ficha da tomada de corrente. Se a corrente ficar ligada, gastará alguns Watts ou dezenas de Watts e o pó acumulado poderá originar incêndios.
- Deixe a corrente ligada mais de 12 horas antes de pôr a unidade a funcionar. Não desligue a corrente durante as estações de utilização intensa, porque isso pode provocar a avaria da unidade.

### 1.3. Arrumação do aparelho

#### ⚠ Aviso:

Se necessitar de arrumar o aparelho, consulte o seu distribuidor. Se os tubos forem removidos incorrectamente, o (gás de fluorocarbono) refrigerante pode escapar-se e entrar em contacto com a pele, causando-lhe ferimentos. A libertação do refrigerante para a atmosfera também é nociva para o ambiente.

#### ⚠ Cuidado:

- Ao remover o filtro tenha cuidado em proteger os olhos da poeira. Por outro lado, se tiver de subir uma escada ou pôr-se em cima de uma cadeira para o retirar, tenha cuidado em não cair.
- Desligue a alimentação quando substituir o filtro.

trollo remoto. Regule para o modo de funcionamento da outra unidade interior com a tecla de mudança de funcionamento.

Isto não se aplica aos modelos que funcionam simultaneamente em modo de arrefecimento e modo de aquecimento.

- As unidades exteriores param quando as unidades interiores ligadas a elas pararem.
- Durante o funcionamento em modo de aquecimento, mesmo se a unidade interior estiver ligada para funcionar enquanto a unidade exterior está em modo de descongelamento, o funcionamento começa depois do modo de descongelamento da unidade exterior ter terminado.

### 3.1. ON/OFF (Ligar/Desligar)

#### Para iniciar o funcionamento

##### 1. Carregue na tecla ⑫ [ON/OFF]

A ① lâmpada de funcionamento acende-se e a unidade começa a funcionar.

#### Para parar o funcionamento

##### 1. Carregue novamente na tecla ⑫ [ON/OFF]

A lâmpada de funcionamento apaga-se e a unidade pára.

- Se as teclas tiverem sido programadas, basta carregar na tecla ON/OFF para repetir a mesma operação.
- Durante o funcionamento, a lâmpada de funcionamento por cima da tecla ON/OFF fica acesa.

#### ⚠ Cuidado:

Se carregar na tecla de operação imediatamente após a unidade ter parado, esta só recomeça a funcionar 3 minutos depois. Esta função protege a máquina. A unidade começa automaticamente a funcionar após este lapso de tempo de aproximadamente 3 minutos.

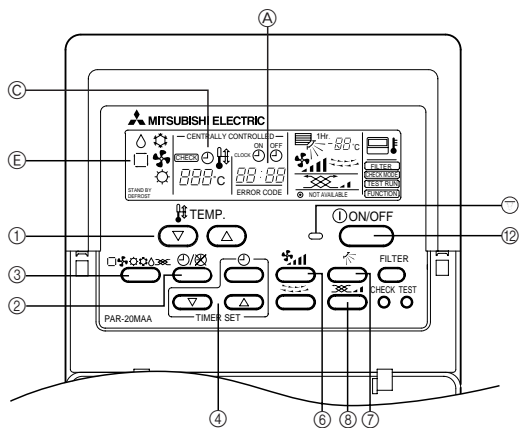

## 3.2. Selecção do funcionamento

### Para seleccionar o funcionamento

#### 1. Carregue na tecla de ③ [selecção de funcionamento]

Continuando a carregar nesta tecla comuta consecutivamente os modos de funcionamento (E "☀️", "❄️", "🌀", "🔥", "🌬️") e ("🌬️"). Para os conteúdos de funcionamento, veja a secção de visualização.

#### Para arrefecimento

Carregue na tecla de ③ [selecção de funcionamento] e veja a visualização "❄️".

#### Para descongelação

Carregue na tecla de ③ [selecção do funcionamento] e veja a visualização "🌬️".

- A ventoinha interna muda para funcionamento a baixa velocidade, desactivando a mudança de velocidade.
- A operação de descongelação não pode ser efectuada a uma temperatura ambiente inferior a 18 °C.

#### Para a ventoinha

Carregue na tecla de ③ [selecção do funcionamento] e veja a visualização "🌀".

- O funcionamento da ventoinha activa-se para fazer circular o ar na peça.
- A temperatura da peça não pode ser regulada pelo funcionamento da ventoinha.

#### ⚠️ Cuidado:

Não se exponha directamente ao fluxo de ar frio durante um longo período. A exposição excessiva ao ar frio é má para a sua saúde e deverá ser evitada.

#### Operação de descongelação

A descongelação é uma operação de desumidificação controlada por um microcomputador que controla o arrefecimento excessivo do ar de acordo com a temperatura ambiente da sua escolha. (Não se utiliza para o aquecimento.)

1. Até atingir a temperatura da sua escolha, o compressor e a ventoinha interior funcionam em movimento em cadeia de acordo com a mudança de temperatura da peça e repetem automaticamente a função ON/OFF.
2. Quando atingir a temperatura da peça da sua escolha, tanto o compressor como a ventoinha interior param. Se a paragem durar dez minutos, o compressor e a ventoinha interior são accionados durante 3 minutos para manter a humidade baixa.

#### Para aquecimento

Carregue na tecla de ③ [selecção de funcionamento] para chamar a visualização "🔥".

#### Observação da visualização durante o funcionamento de aquecimento "DEFROST"

Só aparece no visor durante o funcionamento de descongelamento.

#### "STAND BY"

Aparece desde o início do funcionamento de aquecimento até ao momento em que o ar sopra quente.

#### ⚠️ Cuidado:

- Quando o ar condicionado é utilizado conjuntamente com queimadores, ventile completamente a área. Uma ventilação insuficiente pode causar acidentes devido à falta de oxigénio.
- Nunca coloque um queimador num lugar exposto directamente ao fluxo de ar condicionado. Isso poderá causar uma combustão imperfeita do queimador.
- O microcomputador funciona nos seguintes casos:

- **Não sai ar quando o aquecimento funciona.**
  - Para evitar que haja fugas de ar frio, a ventoinha interior muda gradualmente na sequência fluxo de ar irregular/fluxo de ar fraco/ fluxo de ar regulado, de acordo com o aumento de temperatura do ar soprado. Aguarde um momento até o fluxo de ar atingir o normal.
- **A ventoinha não gira na velocidade regulada.**
  - Nalguns modelos, o sistema muda para o fluxo de ar irregular quando a temperatura da peça atinge a temperatura regulada. Noutros casos, o sistema pára para evitar a fuga de ar frio durante o funcionamento de descongelamento.
- **Há fluxos de ar mesmo quando a unidade não funciona.**
  - Aproximadamente 1 minuto após paragem da unidade, a ventoinha de interior continua, às vezes, a girar para eliminar o calor extra gerado pelo aquecimento eléctrico, etc. A velocidade da ventoinha abaixa ou aumenta.

## 3.3. Regulação da temperatura da peça

### Para mudar a temperatura da peça

Prima o botão ① [room temperature adjustment] (ajuste da temperatura ambiente) e programe a temperatura ambiente da sua escolha

Carregando em (▲) ou (▼) uma vez, muda a regulação cerca de 1 °C. Se continuar a carregar, a regulação continua a mudar de 1 °C.

- A temperatura interior pode ser regulada na seguinte gama:
  - Arrefecimento/secagem: 19 - 30 °C
  - Aquecimento: 17 - 28 °C
- É impossível regular a temperatura da peça através do funcionamento do fluxo de ar.
- \* A visualização da amplitude da temperatura da peça é 8 °C - 39 °C. Fora desta gama, a visualização pisca em 8 °C - 39 °C para informar que a temperatura da peça é inferior ou superior à temperatura visualizada.

## 3.4. Regulação da velocidade da ventoinha

### Para mudar a velocidade da ventoinha

Cada vez que carregar uma vez na tecla da ⑥ [velocidade da ventoinha], a ventoinha muda de baixa para alta velocidade sucessivamente.

Em modo de funcionamento de secagem electrónica, a ventoinha interna muda automaticamente para funcionamento a baixa velocidade. É impossível mudar a velocidade da ventoinha. (Só muda a visualização no controlo remoto.)

- \* Cada vez que carregar na tecla de regulação de velocidade da ventoinha, a velocidade muda.

#### [PEFY-P200-250VMH]

Velocidade da ventoinha : 1 fase

Visor: 🌀 (Alta)

#### [Series PEFY-P-VM, PEFY-P40~140VMH, PFFY-P-VLEM, PFFY-P-VLRM] [PDFY-P100-125VM, PEFY-P100~140VMM]

Velocidade da ventoinha : 2 fases

Visor: 🌀 (Baixa) → 🌀 (Alta)

#### [Series PLFY-PVLM, PDFY-P20~80VM]

Velocidade da ventoinha : 4 fases

Visor: 🌀 (Baixa) → 🌀 (Média 2) → 🌀 (Média 1) → 🌀 (Alta)

#### [Series PEFY-P-VML, PEFY-P20~80VMM]

Velocidade da ventoinha : 3 fases

Visor: 🌀 (Baixa) → 🌀 (Média) → 🌀 (Alta)

### 3.5. Regulação da direcção do fluxo de ar para cima/para baixo

#### Para mudar a direcção do fluxo de ar para cima/para baixo

Cada vez que carregar na tecla ⑦ [direcção do fluxo de ar para cima/para baixo], a direcção do fluxo de ar muda.

Visor						
Modo	Velocidade da ventoinha	①	②	③	④	⑤
Aquecimento/Ventoinha	Alta/Média/Média2/Baixa					
Arrefecimento	Alta					
	Média/Média2/Baixa					
Descongelamento	Não pode Alterar					*1
Programação inicial		-	Arrefecimento Descongelamento Ventoinha	-	-	Aquecimento

- \*1 • Volta automaticamente para "② 0°" depois de ter passado uma hora.  
 • "1 Hr." é visualizado no controlo remoto (Desaparece depois de ter passado uma hora.)
- Esta função não está disponível de acordo com os modelos.
  - Nos seguintes casos, é diferente para o visor e unidade.
    - "DEFROST" ou "STAND BY" é visualizado
    - Apenas iniciar no modo de aquecimento
    - Termóstato OFF (desligado) no modo de aquecimento

### PFFY-P-VLEM

Afastando de si a grelha de sopro de ar, levante a parte de trás, retire-a, mude a direcção e volte a colocá-la no lugar.

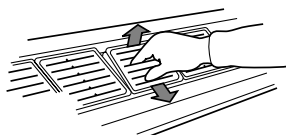

#### ⚠ Cuidado:

Evite colocar a mão na saída de ar da unidade interior mais do que o necessário durante o funcionamento.

Se as suas mãos forem apanhadas nas partes metálicas ao ajustar o quadro de regulação da direcção do fluxo de ar e a grelha de sopro ou forem apanhadas na válvula automática, pode ser ferido ou provocar a avaria da unidade.

### 3.6. Regulação da hora

- Acerte a hora corrente depois de ligar a alimentação do sistema de ar condicionado ou depois de reparar uma interrupção da corrente.
- Isto pode ser feito, quer a unidade interior funcione ou não.
- Durante o funcionamento temporizado, a tecla de regulação da hora torna-se inactiva, desactivando também a regulação da hora.

#### 1. Carregue na tecla de ④ [Seleção de hora] e veja a visualização ⑧ "hora corrente"

- Cada vez que carregar nesta tecla, a visualização muda.

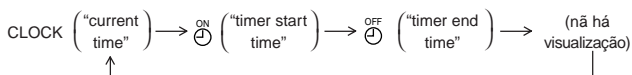

#### ⚠ Cuidado:

Quando a hora actual ainda não está programada, o visor "CLOCK (current time)" fica intermitente, desactivando a programação da operação do temporizador.

#### 2. Acerte a hora corrente carregando na tecla ④ [Δ] ou [∇]

- A hora não pode ser regulada enquanto o ③ temporizador activado estiver activado.
- Enquanto o ⑧ "RELÓGIO" for visualizado, carregue nas teclas ④ [Δ] / [∇] de regulação da hora e acerte a hora.
- A regulação avança de um minuto cada vez que carregar na tecla ④ [Δ] e retrocede de um minuto cada vez que carregar na tecla ④ [∇].

Se carregar nas respectivas teclas ④ [Δ] / [∇] continuamente, a visualização da hora avança na ordem seguinte: uma unidade, 10 minutos, uma hora.

- Cerca de dez segundos depois de ter accionado a tecla, a visualização da ③ "hora corrente" e da ⑧ "RELÓGIO" desaparecem.

#### ⚠ Cuidado:

- O controlo remoto está equipado com um relógio simplificado com uma precisão de cerca de + ou - um minuto por mês.
- A hora deve ser reajustada (reiniciada) cada vez que o ar condicionado tiver um corte da corrente ou uma avaria.

### 3.7. Regulação do temporizador

- Se o temporizador estiver programado, a unidade liga-se (para) na hora programada e o modo temporizado termina.
- Se quiser confirmar a hora de início e a hora de fim, carregue na tecla ④ [Seleção de hora] enquanto ③ "⊕" estiver visualizado.

#### Função do temporizador

##### Temporizador de ligar

Regule o temporizador para se activar na hora em que começa o seu dia de trabalho na sua empresa.

Chegada a hora de início regulada, o ar condicionado começa a funcionar.

##### Temporizador de desligar

Regule o temporizador para lhe lembrar desligar o ar condicionado. Chegando a hora regulada de fim trabalho, o ar condicionado pára de funcionar.

Há três métodos de utilização do temporizador.

- Temporizador ON/OFF (ligar/desligar) Para regular a hora de início e a hora de fim.
- Temporizador de ligar Quando apenas está regulada a hora de início. (A hora de início está regulada para "--:--")
- Temporizador de desligar Quando só está regulada a hora de fim. (Hora de início "--:--")

#### Exemplo de visualização de regulação do temporizador.

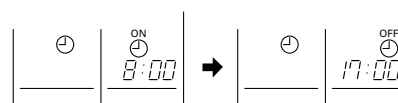

O exemplo mostra o temporizador regulado para iniciar o funcionamento às 8 horas e terminar às 17 horas.

- Prima o botão ② [timer/continuous] e faça com que apareça um ③ no visor
- Carregue na tecla ④ [selecção de hora] e veja a visualização ⑧ "timer start time"
- Carregue na tecla ④ [Δ] / [∇] da ④ [selecção de hora] e regule a hora de início. Quando utilizar o temporizador para desligar, regule a hora de início em "--:--". Aparece no visor "--:--" perto das 23:50.
- Carregue na tecla ④ [selecção de hora] e veja a visualização ⑧ "timer end time"
- Carregue na tecla ④ [Δ] / [∇] de [mudança de hora] e regule a hora de fim. Quando utilizar o temporizador para ligar, regule a hora de fim em "--:--". Aparece no visor "--:--" perto das 23:50.
- Carregue na tecla ② [contínuo/temporização] e veja a visualização ③ "⊕". Chamando a visualização ③ "⊕" completa a regulação.

Cada vez que carregar na tecla ④ [Δ] / [∇] de ④ [mudança de hora], esta avança (ou regressa) de 10 minutos. Se carregar na tecla continuamente, a hora avança ou regressa continuamente.

Regule primeiro o dígito das horas e, em seguida, o dos minutos.

Estando a temporização ON/OFF activada, pode-se activar [temporizador de ligar] ou parar [temporizador de desligar], carregando na tecla ② [ON/OFF], mesmo quando haja tempo não transcorrido.

#### Liberte

Prima o botão ② [timer/continuous] e o visor "⊕" desaparece.

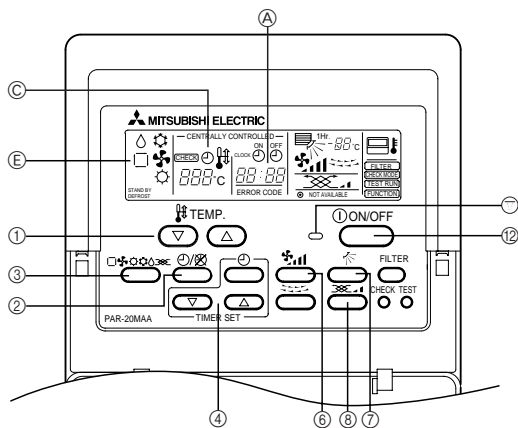

### 3.8. Ventilação

- O ventilador (unidade de processamento OA ou LOSSNAY) é automaticamente operado com a unidade interior quando esta interliga à unidade exterior.
- Prima o botão ⑧ [[Ventilation] quando a unidade interior pára, apenas o ventilador é operado.
- Se o botão ⑧ [Ventilation] for premido uma vez, a velocidade da ventoinha é alterada.
- A ventoinha da unidade interior funciona mesmo quando apenas o ventilador é operado de acordo com o modelo da unidade interior e ventilador ocasionalmente.

## 4. Maneira inteligente de utilização

Mesmo passos insignificantes para cuidar do seu sistema de ar condicionado podem ajudá-lo a utilizar de maneira mais eficaz, em termos de efeitos de ar condicionado, de cargas de electricidade, etc.

### Regule a temperatura exacta na peça

- Em funcionamento de arrefecimento, uma diferença de temperatura de cerca de 5 °C entre o interior e o exterior é excelente.
- Se a temperatura da peça aumentar de 1 °C durante o funcionamento de arrefecimento de ar, poderá realizar uma economia de 10 % em energia eléctrica.
- Um arrefecimento excessivo é mau para a saúde e pode ser também uma fonte de desperdício de energia eléctrica.

### Limpe completamente o filtro

- Se a tela do filtro de ar estiver obstruída, o efeito do fluxo do ar e do ar condicionado pode diminuir consideravelmente. Mas ainda, se deixar funcionar a unidade nestas condições, podem ocorrer avarias. É particularmente importante limpar o filtro no início das épocas do frio e do calor. (Se for acumulada muita poeira e sujidade, limpe o filtro completamente.)

## 5. Cuidados com a máquina

Antes de proceder à manutenção da máquina desligue a corrente.

### ⚠ Cuidado:

- Antes de iniciar a limpeza, pare a máquina e desligue a corrente. Lembre-se de que a ventoinha gira no interior a elevada velocidade e constitui um grave risco de ferimentos.
- As unidades interiores estão equipadas com filtros para eliminar a poeira do ar aspirado. Limpe os filtros utilizando os métodos ilustrados nas figuras. (O filtro standard deve ser limpo, normalmente, uma vez por semana e o filtro de longa duração deve ser limpo no início de cada época.)
- A duração do filtro depende do local onde a unidade for instalada e da forma como esta for utilizada.

## 3.9. Outros

- CENTRALLY CONTROLLED — : Aparece quando o controlo é executado por uma unidade de controlo centralizado vendida separadamente, etc.
- STAND BY DEFROST : Aparece desde o início do funcionamento do aquecimento até ao momento em que começa a soprar ar quente.
- CHECK** : Apresenta a indicação da qualquer anomalia ocorrida na unidade.
- NOT AVAILABLE : Quando se carrega numa tecla cuja função não está disponível na unidade interior, esta visualização pisca em alternância com a visualização da função.
- : No sistema em que a visualização do [sensor] é indicada como "controlo remoto", a mensuração da temperatura da peça é executada pelo sensor de temperatura da peça incorporado no controlo remoto. Assim, preste atenção ao seguinte:
  - Aparece quando for tempo de limpar o filtro. Prima duas vezes o botão ⑪ [Filter], depois o visor desaparece.
- FILTER**

### Evite a intrusão de calor durante o arrefecimento de ar

- Para evitar a intrusão de calor durante o funcionamento de arrefecimento, coloque cortinas ou persianas na janela para impedir a entrada da luz do sol. De igual modo, não abra nenhuma janela ou porta, excepto em caso de extrema necessidade.

### Ventile a peça de tempos a tempos

- O ar fica saturado periodicamente numa peça fechada durante muito tempo, pelo que é necessário proceder à sua ventilação de tempos a tempos. Quando são utilizados aparelhos a gás juntamente com o sistema de ar condicionado, convém ter precauções especiais. Se for utilizada uma unidade de ventilação "LOSSNAY" desenvolvida pela nossa empresa, pode executar a ventilação com o mínimo de desperdício. Para pormenores sobre esta unidade, consulte o seu concessionário.

### Como limpar

- Sacuda ligeiramente a poeira ou limpe-a com um aspirador. Em caso de grave obstrução, lave o filtro em água tépida misturada com um detergente neutro e, depois, enxague-o completamente com água. Após lavagem, seque-o e fixe-o no seu lugar.

### ⚠ Cuidado:

- Não seque o filtro expondo-o à luz solar, aquecendo-o com chamas etc. Isso pode deformá-lo.
- Lavá-lo em água muito quente (mais de 50 °C) também pode deformar o filtro.

### ⚠ Cuidado:

Nunca deite água nem aerossóis inflamáveis no sistema de ar condicionado. Efectuar assim a limpeza pode causar avarias do ar condicionado, choques eléctricos ou incêndios.



## 6. Detecção de avarias

Antes de pedir assistência a um técnico, verifique os seguintes pontos:

Estado da máquina	Controlo remoto	Causa	Detecção de avarias
A máquina não funciona.	A indicação luminosa "●" não acende. Não aparece a indicação luminosa quando se carrega no botão [ON/OFF].	Avaria da corrente.	Carregue na tecla [ON/OFF] depois de restaurar a corrente.
		Corrente desligada.	Ligue a corrente de alimentação.
		Fusível da corrente queimado.	Substitua o fusível.
		O disjuntor desligado.	Rearme o disjuntor de descarga para a terra.
Há fluxo de ar mas não arrefece nem aquece suficientemente.	O visor de cristais líquidos mostra que não está em estado de funcionamento.	Regulação da temperatura imprópria.	Depois de ter verificado a temperatura regulada e a temperatura de admissão no visor de cristais líquidos, consulte [Regulação da temperatura da peça] e active a tecla de regulação.
		O filtro está entupido com poeira e sujidade.	Limpe o filtro. (Consulte [Cuidados com a máquina].)
		Há qualquer obstáculo na entrada e na saída de ar das unidades interior e exterior.	Retire os obstáculos.
		As janelas e as portas estão abertas.	Feche-as.
Não sai ar frio nem quente.	O visor de cristais líquidos mostra que a máquina está em funcionamento.	O circuito de prevenção de arranque está para funcionar dentro de três minutos.	Espere um pouco. (Para proteger o compressor incorporou-se na unidade interior o circuito de prevenção de arranque de três minutos. Por conseguinte, há ocasiões em que o compressor não arranca imediatamente. Há casos em que ele não arranca durante três minutos.)
		O funcionamento da unidade interna iniciou-se novamente durante o funcionamento de aquecimento e de descongelamento.	Espere um momento. (O funcionamento de aquecimento arranca após a operação de descongelamento determinada.)
Funciona alguns instantes e pára.	A visualização "verificação" e o código de diagnóstico piscam no visor de cristais líquidos.	Há qualquer obstáculo na entrada e na saída de ar das unidades interior e exterior.	Volte a ligar depois de remover o obstáculo.
		O filtro está entupido com poeira e sujidade.	Volte a ligar depois de limpar o filtro. (Consulte [Cuidados com a máquina].)
O som da exaustão e da rotação do motor ouve-se ainda após paragem da máquina.	Todas as luzes estão apagadas excepto a visualização "●".	Quando as outras unidades internas estão em modo de arrefecimento, a máquina pára depois de fazer funcionar o mecanismo de drenagem durante três minutos, quando o funcionamento de arrefecimento do ar parou.	Aguarde três minutos.
O som da exaustão e da rotação do motor pode-se ouvir intermitentemente depois da máquina ter parado de funcionar.	Todas as luzes estão apagadas excepto a visualização "●".	Quando as outras unidades estão em modo de arrefecimento, a água drenada é aspirada para o interior. Se a água de drenagem for recolhida, o mecanismo de drenagem reinicia a operação de drenagem.	A máquina pára de repente. (Se houver ruído mais de 2-3 vezes numa hora, consulte os serviços de reparações.)
Sai ar quente intermitentemente quando o termóstato está desligado ou durante o funcionamento da ventoinha.	O visor de cristais líquidos mostra que a máquina está a funcionar.	Quando estão ligadas outras unidades interiores em modo de aquecimento, as válvulas de controlo são abertas e fechadas de tempos a tempos para manter a estabilidade do sistema.	A máquina pára. (Se a temperatura da peça aumentar de maneira desconfortável, numa peça pequena, pare o funcionamento.)

- Se o funcionamento parar devido a uma falta de corrente, o [circuito de prevenção de arranque no caso de falha de corrente] funciona e inibe o funcionamento da unidade, mesmo depois da retoma do fornecimento de corrente.

Se o mau funcionamento persistir depois de ter verificado os pontos acima, desligue e contacte o seu concessionário, fornecendo-lhe informações sobre o nome do produto, a natureza do mau funcionamento, etc. Se o visor [verificação] e o código de diagnóstico (4 dígitos) cintilarem, indique ao concessionário os conteúdos da visualização (código de diagnóstico). Nunca tente reparar você mesmo.

### Os sintomas que seguem não são avarias do sistema de ar condicionado:

- O sopro de ar que sai do sistema de ar condicionado pode às vezes exalar odores. Isto deve-se ao fumo de cigarro contido no ar da peça, ao cheiro de cosméticos, das paredes, do mobiliário, etc. que são absorvidos pelo ar condicionado.
- Pode-se ouvir um ruído cibilante imediatamente após o arranque ou a paragem do sistema de ar condicionado. É o som do fluxo de refrigerante dentro do sistema. Isto é normal.
- O ar condicionado dá às vezes estalidos e estalos no início ou no fim do modo de arrefecimento/aquecimento. Isto é o som de fricção no painel frontal e nas outras partes devido à expansão e à contracção causada pela mudança de temperatura. Isto é normal.

## 7. Instalação, trabalhos de transferência e verificação

### Relativamente ao local de instalação

Peça ao seu concessionário informações sobre a instalação e a transferência desta.

#### Cuidado:

Nunca instale o sistema de ar condicionado onde houver riscos de gás inflamável.

Em caso fugas e de acumulação de gás em volta da unidade, há o risco de incêndios.

#### Nunca instale o sistema de ar condicionado nos seguintes lugares:

- onde haja muito óleo de máquina
- perto do mar ou áreas de praias onde o ar contenha sal
- onde haja elevada humidade
- onde haja molas quentes na proximidade
- onde haja gás sulfúrico
- onde haja máquinas geradoras de altas frequências (um soldador de alta frequência, etc.)
- onde são utilizadas frequentemente soluções ácidas
- onde sejam utilizados frequentemente pulverizadores especiais
- Instale a unidade interior horizontalmente, de outra maneira pode haver fugas de água
- Tome as medidas suficientes contra o ruído quando instalar o sistema de ar condicionado em hospitais ou em instalações relacionadas com comunicações.

Se o ar condicionado for utilizado nos ambientes acima mencionados, pode haver frequentes avarias de funcionamento. É aconselhável evitar estes tipos de lugares de instalação. Para mais informações consulte o seu concessionário.

### Relativamente aos trabalhos eléctricos

#### Cuidado:

- O trabalho eléctrico deve ser empreendido por uma pessoa qualificada, como um engenheiro eléctrico, segundo as normas técnicas relativas às instalações eléctricas, às regras de cablagem interna, e segundo o Manual de Instalação, mas sempre com a utilização absoluta de circuitos exclusivos. A utilização de outros produtos alimentados a corrente pode causar a quebra dos recipientes e que os fusíveis se queimem.

Nunca ligue o fio de terra a um tubo de gás ou um tubo de água, a um para-raios ou ao fio de terra do telefone. Para mais informações, consulte o seu concessionário.

- Nalguns tipos de lugares de instalação, a instalação de um disjuntor de descarga para a terra é obrigatória. Para mais informações, consulte o seu concessionário.

### Relativamente à transferência da instalação

- Se tiver de deslocar ou de reinstalar o sistema de ar condicionado, em caso de alargamento da sua casa, de restauro ou de mudança de casa, consulte antecipadamente o seu concessionário para discutirem o preço do trabalho de engenharia profissional requerido para a transferência da instalação.

#### Cuidado:

Quando tiver de deslocar ou de reinstalar o sistema de ar condicionado, consulte o seu concessionário. Uma instalação inadequada pode originar choques eléctricos, incêndios, etc.

### Preste atenção ao ruído demasiado

- Quando instalar o sistema, escolha um local que possa suportar o peso do sistema de ar condicionado e onde o ruído e as vibrações sejam reduzidos.
- Escolha um local onde o ar frio ou quente e o ruído da admissão do ar exterior do sistema de ar condicionado não incomode os vizinhos.
- Se for colocado algum objecto estranho perto da admissão de ar do exterior do sistema de ar condicionado, pode prejudicar a eficácia e aumentar o ruído da unidade. Evite colocar obstáculos junto da admissão do ar.
- Se o ar condicionado produzir ruídos anormais, consulte o seu concessionário.

### Manutenção e inspeção

- Se o ar condicionado for utilizado em várias estações do ano, pode acumular-se sujidade no interior e reduzir assim a sua eficácia.

Dependendo das condições de utilização, podem ser gerados odores e a drenagem pode deteriorar devido à poeira, à sujidade, etc.

## 8. Especificações

### Série PLFY-P-VLMD-A

Componente	Modelo	P20VLMD-A	P25VLMD-A	P32VLMD-A	P40VLMD-A	P50VLMD-A
Alimentação eléctrica		~220-240V 50Hz				
Capacidade de arrefecimento*1 / Capacidade de aquecimento*1	kW	2,2/2,5	2,8/3,2	3,6/4,0	4,5/5,0	5,6/6,3
Dimensões*2	Altura	338 (8)	338 (8)	338 (8)	338 (8)	338 (8)
	Largura	768 (1.060)	768 (1.060)	768 (1.060)	1.008 (1.300)	1.008 (1.300)
	Profundidade	606 (670)	606 (670)	606 (670)	606 (670)	606 (670)
Peso líquido	kg	24 (7)	24 (7)	25 (7)	33,5 (8)	35 (8)
Ventoinha Taxa de caudal de ar (Baixa-Média2-Média1-Alta)	m³/min	6,0-6,5-7,3-8,0	6,0-6,5-7,3-8,0	6,5-7,0-7,8-8,5	9,0-10,5-11,5-12,5	10,0-11,0-12,0-13,0
Nível de ruído (Baixa-Média 2- Média 1-Alta)	dB(A)	28-30-33-35	28-30-33-35	29-31-34-36	29-32-34-36	32-34-36-38
Filtro		Filtro de longa vida				

Componente	Modelo	P63VLMD-A	P80VLMD-A	P100VLMD-A	P125VLMD-A
Alimentação eléctrica		~220-240V 50Hz			
Capacidade de arrefecimento*1 / Capacidade de aquecimento*1	kW	7,1/8,0	9,0/10,0	11,2/12,5	14,0/16,0
Dimensões*2	Altura	338 (8)	338 (8)	338 (8)	338 (8)
	Largura	1.358 (1.650)	1.358 (1.650)	1.708 (2.000)	1.708 (2.000)
	Profundidade	606 (670)	606 (670)	606 (670)	606 (670)
Peso líquido	kg	39 (10)	39 (10)	56 (11,5)	56 (11,5)
Ventoinha Taxa de caudal de ar (Baixa-Média2-Média1-Alta)	m³/min	13,0-14,0-16,0-18,0	15,0-17,0-19,0-21,0	21,0-23,0-26,0-29,0	24,0-27,0-30,0-33,0
Nível de ruído (Baixa-Média 2- Média 1-Alta)	dB(A)	32-34-37-39	36-38-41-43	37-39-41-43	40-42-44-46
Filtro		Filtro de longa vida			

### Série PEFY-P-VML-A

Componente	Modelo	P20VML-A	P25VML-A	P32VML-A
Alimentação eléctrica		~220-240V 50/60Hz		
Capacidade de arrefecimento*1 / Capacidade de aquecimento*1	kW	2,2/2,5	2,8/3,2	3,6/4,0
Dimensões	Altura / Largura / Profundidade	225/720/550	225/720/550	225/720/550
Peso líquido	kg	18	18	18
Ventoinha	Taxa de caudal de ar (Baixa-Média-Alta)	5,4-6,5-7,9	5,4-6,5-7,9	6,0-7,5-9,5
	Pressão estática externa	Pa	5	5
Nível de ruído (Baixa-Média-Alta)	dB(A)	29-33-36	29-33-36	30-35-40
Filtro		Filtro padrão		

Nota: \*1 A capacidade de arrefecimento / aquecimento indica o valor máximo em funcionamento nas seguintes condições:

Arrefecimento: Interior: 27 °C DB/19 °C WB Exterior: 35 °C DB  
Aquecimento: Interior: 20 °C DB Exterior: 7 °C DB/6 °C WB

\*2 Os números entre ( ) são os do painel.

### Série PEFY-P-VMM-A

Componente	Modelo	P20VMM-A	P25VMM-A	P32VMM-A	P40VMM-A	P50VMM-A	
Alimentação eléctrica		~220-240V 50Hz					
Capacidade de arrefecimento*1 / Capacidade de aquecimento*1	kW	2,2/2,5	2,8/3,2	3,6/4,0	4,5/5,0	5,6/6,3	
Dimensões	Altura / Largura / Profundidade	295/815/700	295/815/700	295/815/700	295/935/700	295/935/700	
Peso líquido	kg	27	27	27	33	33	
Ventoinha	Taxa de caudal de ar (Baixa-Média-Alta)	m³/min	6,0-7,2-8,5	6,0-7,2-8,5	7,5-9,0-10,5	10,0-12,0-14,0	12,0-14,5-17,0
	Pressão estática externa*2	Pa	30/50/100	30/50/100	30/50/100	30/50/100	30/50/100
Nível de ruído (Baixa-Média-Alta)	dB(A)	27-30-32	27-30-32	28-32-35	31-34-37	31-35-38	
Filtro		Filtro padrão					

Componente	Modelo	P63VMM-A	P71VMM-A	P80VMM-A	
Alimentação eléctrica		~220-240V 50Hz			
Capacidade de arrefecimento*1 / Capacidade de aquecimento*1	kW	7,1/8,0	8,0/9,0	9,0/10,0	
Dimensões	Altura / Largura / Profundidade	295/1.175/700	295/1.175/700	295/1.175/700	
Peso líquido	kg	42	42	42	
Ventoinha	Taxa de caudal de ar (Baixa-Média-Alta)	m³/min	13,5-16,2-19,0	14,5-18,0-21,0	14,5-18,0-21,0
	Pressão estática externa*2	Pa	30/50/100	30/50/100	30/50/100
Nível de ruído (Baixa-Média-Alta)	dB(A)	31-35-38	32-36-39	32-36-39	
Filtro		Filtro padrão			

Componente	Modelo	P100VMM-A	P125VMM-A	P140VMM-A	
Alimentação eléctrica		~220-240V 50Hz			
Capacidade de arrefecimento*1 / Capacidade de aquecimento*1	kW	11,2/12,5	14,0/16,0	16,0/18,0	
Dimensões	Altura / Largura / Profundidade	325/1.415/740	325/1.415/740	325/1.715/740	
Peso líquido	kg	62	65	70	
Ventoinha	Taxa de caudal de ar (Baixa-Alta)	m³/min	23,0-33,0	28,0-40,0	29,5-42,0
	Pressão estática externa*2	Pa	50/130	50/130	50/130
Nível de ruído (Baixa-Alta)	dB(A)	40-44	42-45	42-45	
Filtro		Filtro padrão			

### Série PEFY-P-VMH-A

Componente	Modelo	P40VMH-A	P50VMH-A	P63VMH-A	P71VMH-A	P80VMH-A	
Alimentação eléctrica		~220-240V 50/60Hz					
Capacidade de arrefecimento*1 / Capacidade de aquecimento*1	kW	4,5/5,0	5,6/6,3	7,1/8,0	8,0/9,0	9,0/10,0	
Dimensões	Altura / Largura / Profundidade	380/750/900	380/750/900	380/750/900	380/1.000/900	380/1.000/900	
Peso líquido	kg	44	44	45	50	50	
Ventoinha	Taxa de caudal de ar (Baixa-Alta)	m³/min	10,0-14,0	10,0-14,0	13,5-19,0	15,5-22,0	18,0-25,0
	Pressão estática externa*3	Pa	220 V 50/100/200 230, 240 V 100/150/200	220 V 50/100/200 100/150/200	220 V 50/100/200 100/150/200	220 V 50/100/200 100/150/200	220 V 50/100/200 100/150/200
Nível de ruído (Baixa-Alta)	dB(A)	220 V 27-34 31-37	220 V 27-34 31-37	220 V 27-34 36-41	220 V 32-39 35-41	220 V 35-41 38-43	
		230, 240 V	230, 240 V	230, 240 V	230, 240 V	230, 240 V	
Filtro		Filtro de longa vida (opcional)					

Componente	Modelo	P100VMH-A	P125VMH-A	P140VMH-A	
Alimentação eléctrica		~220-240V 50/60Hz			
Capacidade de arrefecimento*1 / Capacidade de aquecimento*1	kW	11,2/12,5	14,0/16,0	16,0/18,0	
Dimensões	Altura / Largura / Profundidade	380/1.200/900	380/1.200/900	380/1.200/900	
Peso líquido	kg	70	70	70	
Ventoinha	Taxa de caudal de ar (Baixa-Alta)	m³/min	26,5-38,0	26,5-38,0	28,0-40,0
	Pressão estática externa*3	Pa	220 V 50/100/200 100/150/200	220 V 50/100/200 100/150/200	220 V 50/100/200 100/150/200
Nível de ruído (Baixa-Alta)	dB(A)	220 V 34-42 38-44	220 V 34-42 38-44	220 V 34-42 38-44	
		230, 240 V	230, 240 V	230, 240 V	
Filtro		Filtro de longa vida (opcional)			

Componente	Modelo	P200VMH-A	P250VMH-A	
Alimentação eléctrica		3N-380-415V 50/60Hz		
Capacidade de arrefecimento*1 / Capacidade de aquecimento*1	kW	22,4/25,0	28,0/31,5	
Dimensões	Altura / Largura / Profundidade	470/1.250/1.120	470/1.250/1.120	
Peso líquido	kg	100	100	
Ventoinha	Taxa de caudal de ar	m³/min	58,0	72,0
	Pressão estática externa*4	Pa	380V 110/220 400, 415V 130/260	380V 110/220 130/260
Nível de ruído	dB(A)	380V 42 44	380V 50 52	
		400, 415V	400, 415V	
Filtro		Filtro de longa vida (opcional)		

Nota: \*1 A capacidade de arrefecimento / aquecimento indica o valor máximo em funcionamento nas seguintes condições:

Arrefecimento: Interior: 27 °C DB/19 °C WB Exterior: 35 °C DB

Aquecimento: Interior: 20 °C DB Exterior: 7 °C DB/6 °C WB

\*2 A pressão estática externa está regulada de fábrica em 50 Pa.

\*3 A pressão estática externa está regulada de fábrica em 100 Pa (220 V)/150 Pa (230, 240 V).

\*4 A pressão estática externa está regulada de fábrica em 220 Pa (380 V)/260 Pa (400, 415 V).

**Série PFFY-P-VLEM-A/PFFY-P-VLRM-A**

Componente	Modelo	P20VLEM-A	P25VLEM-A	P32VLEM-A	P40VLEM-A	P50VLEM-A	P63VLEM-A
Alimentação eléctrica		~220-240V 50Hz / ~208V-230V 60Hz					
Capacidade de arrefecimento*1 / Capacidade de aquecimento*1	kW	2,2/2,5	2,8/3,2	3,6/4,0	4,5/5,0	5,6/6,3	7,1/8,0
Dimensões	Altura / Largura / Profundidade	630/1.050/220	630/1.050/220	630/1.170/220	630/1.170/220	630/1.410/220	630/1.410/220
Peso líquido	kg	23	23	25	26	30	32
Ventoinha	Taxa de caudal de ar (Baixa-Alta)	5,5-6,5	5,5-6,5	7,0-9,0	9,0-11,0	12,0-14,0	12,0-15,5
	Nível de ruído (Baixa-Alta)*5	34-40	34-40	35-40	38-43	38-43	40-46
Filtro		Filtro padrão					

Componente	Modelo	P20VLRM-A	P25VLRM-A	P32VLRM-A	P40VLRM-A	P50VLRM-A	P63VLRM-A
Alimentação eléctrica		~220-240V 50Hz / ~208V-230V 60Hz					
Capacidade de arrefecimento*1 / Capacidade de aquecimento*1	kW	2,2/2,5	2,8/3,2	3,6/4,0	4,5/5,0	5,6/6,3	7,1/8,0
Dimensões	Altura / Largura / Profundidade	639/886/220	639/886/220	639/1.006/220	639/1.006/220	639/1.246/220	639/1.246/220
Peso líquido	kg	18,5	18,5	20	21	25	27
Ventoinha	Taxa de caudal de ar (Baixa-Alta)	5,5-6,5	5,5-6,5	7,0-9,0	9,0-11,0	12,0-14,0	12,0-15,5
	Nível de ruído (Baixa-Alta)*5	34-40	34-40	35-40	38-43	38-43	40-46
Filtro		Filtro padrão					

**Série PDFY-P-VM-A**

Componente	Modelo	P20VM-A	P25VM-A	P32VM-A	P40VM-A	P50VM-A
Alimentação eléctrica		~220-240V 50Hz / ~220V 60Hz				
Capacidade de arrefecimento*1 / Capacidade de aquecimento*1	kW	2,2/2,5	2,8/3,2	3,6/4,0	4,5/5,0	5,6/6,3
Dimensões*2	Altura	295 (58)	295 (58)	295 (58)	295 (58)	295 (58)
	Largura	710 (790)	710 (790)	710 (790)	960 (1.040)	960 (1.040)
	Profundidade	735 (600)	735 (600)	735 (600)	735 (600)	735 (600)
Peso líquido	kg	25,5 (5)	25,5 (5)	27 (5)	32 (6)	34 (6)
Ventoinha	Taxa de caudal de ar (Baixa-Média2-Média1-Alta)	6,0-6,5-7,5-8,5	6,0-6,5-7,5-8,5	6,0-6,5-7,5-8,5	10,0-11,0-12,5-14,0	10,0-11,0-12,5-14,0
	Pressão estática externa*3	Pa	30/50/100	30/50/100	30/50/100	30/50/100
	Nível de ruído (Baixa-Média2-Média1-Alta)*4	dB(A)	28-30-33-36	28-30-33-36	28-30-33-36	34-36-37-39
Filtro		Filtro de longa vida				

Componente	Modelo	P63VM-A	P71VM-A	P80VM-A	P100VM-A	P125VM-A
Alimentação eléctrica		~220-240V 50Hz / ~220V 60Hz				
Capacidade de arrefecimento*1 / Capacidade de aquecimento*1	kW	7,1/8,0	8,0/9,0	9,0/10,0	11,2/12,5	14,5/16,3
Dimensões*2	Altura	295 (58)	295 (58)	295 (58)	335 (58)	335 (58)
	Largura	1.160 (1.240)	1.160 (1.240)	1.160 (1.240)	1.510 (1.590)	1.510 (1.590)
	Profundidade	735 (600)	735 (600)	735 (600)	775 (600)	775 (600)
Peso líquido	kg	39 (7)	39 (7)	39 (7)	52 (8,5)	52 (8,5)
Ventoinha	Taxa de caudal de ar (Baixa-Média2-Média1-Alta)	12,5-14,0-16,0-18,0	13,5-15,5-17,5-19,5	14,5-16,5-18,5-21,0	19,5-28,0	24,0-34,0
	Pressão estática externa*3	Pa	30/50/100	30/50/100	50/100/130	50/100/130
	Nível de ruído (Baixa-Média2-Média1-Alta)*4	dB(A)	30-34-36-39	32-35-37-40	34-37-40-42	34-42 <37-44>
Filtro		Filtro de longa vida				

Nota: \*1 A capacidade de arrefecimento / aquecimento indica o valor máximo em funcionamento nas seguintes condições:

Arrefecimento: Interior: 27 °C DB/19 °C WB Exterior: 35 °C DB  
 Aquecimento: Interior: 20 °C DB Exterior: 7 °C DB/6 °C WB

\*2 Os números entre ( ) são os do painel.

\*3 A pressão estática externa está regulada de fábrica em 50 Pa.

\*4 A figura entre < > indica o nível de ruído a 240 V/50 Hz.

Temperatura de operação

Modo de arrefecimento: 15 °C WB - 24 °C WB

Modo de aquecimento: 15 °C DB - 27 °C DB

\*5 Os números correspondem a medidas tomadas de um aparelho de 240 V/50 Hz a uma distância de 1m na frente do aparelho, a uma altura de 1m do chão.

O ruído é de aproximadamente 1 db(A) a menos para um aparelho de 230 V e de aproximadamente 2 db(A) a menos para um aparelho de 220 V. O ruído é de aproximadamente 3 db(A) a menos quando a medida for tomada a um ponto 1,5 m na frente do aparelho e a uma altura de 1,5 m do chão.

# Περιεχόμενα

1. Προφυλακτικά μέτρα ασφαλείας .....	69	3.5. Ρύθμιση πάνω/κάτω κατεύθυνσης ροής αέρα .....	72
1.1. Εγκατάσταση .....	69	3.6. Ρύθμιση χρόνου .....	72
1.2. Στη διάρκεια λειτουργίας .....	70	3.7. Ρύθμιση χρονόμετρου .....	73
1.3. Πέταγμα της μονάδας σαν άχρηστη .....	70	3.8. Εξαερισμός .....	73
2. Ονόματα και λειτουργίες των διαφορών εξαρτημάτων .....	70	3.9. Άλλο .....	73
3. Τρόπος λειτουργίας .....	71	4. Ο έξυπνος τρόπος χρήσης .....	74
3.1. ON/OFF .....	71	5. Φροντίδα για το μηχάνημα .....	74
3.2. Εκλογή λειτουργίας .....	71	6. Ανίχνευση βλαβών .....	75
3.3. Ρύθμιση της θερμοκρασίας δωματίου .....	71	7. Εργασίες εγκατάστασης και μεταφοράς και έλεγχος .....	76
3.4. Ρύθμιση ταχύτητας ανεμιστήρα .....	72	8. Προδιαγραφές .....	76

## 1. Προφυλακτικά μέτρα ασφαλείας

- ▶ Πριν θέσετε σε λειτουργία τη μονάδα, βεβαιωθείτε ότι έχετε διαβάσει ολόκληρο το τμήμα περί “Προφυλακτικών μέτρων ασφαλείας”.
- ▶ Το τμήμα περί “Προφυλακτικών μέτρων ασφαλείας” περιέχει σημαντικές πληροφορίες σχετικά με την ασφάλεια. Παρακαλείστε να βεβαιώσετε ότι εφαρμόζετε τα μέτρα ασφαλείας.

### Σύμβολα που χρησιμοποιούνται στο κείμενο

#### Προειδοποίηση:

Περιγράφει προφυλακτικά μέτρα που πρέπει να λαμβάνονται για να αποφεύγεται ο κίνδυνος τραυματισμού ή ο θάνατος του χρήστη.

#### Προσοχή:

Περιγράφει προφυλακτικά μέτρα που πρέπει να λαμβάνονται για να αποφεύγεται βλάβη στη μονάδα.

### Σύμβολα που χρησιμοποιούνται στις εικονογραφίες

 : Δείχνει ενέργεια που πρέπει να αποφεύγεται.

 : Δείχνει ότι πρέπει να ακολουθούνται οδηγίες σημαντικού περιεχομένου.

 : Δείχνει μέρος της συσκευής που πρέπει να γειώνεται.

 : Σημαίνει ότι πρέπει να προσέχετε τα μέρη που περιστρέφονται. (Αυτό το σύμβολο εμφανίζεται στην ετικέτα της κύριας μονάδας.) <Χρώμα: κίτρινο>

 : Προσοχή κίνδυνος από ηλεκτροπληξία. (Αυτό το σύμβολο εμφανίζεται στην ετικέτα της κύριας μονάδας.) <Χρώμα: κίτρινο>

#### Προειδοποίηση:

Διαβάστε προσεκτικά τις ετικέτες που είναι κολλημένες πάνω στην κύρια μονάδα.

### 1.1. Εγκατάσταση

- ▶ Αφού διαβάσετε το εγχειρίδιο οδηγιών χρήσεως, φυλάξτε το σε κάποιο ασφαλές μέρος μαζί με το Εγχειρίδιο Εγκατάστασης της μονάδας για να τα συμβουλευέστε όταν χρειάζεται. Εάν η μονάδα πρόκειται να χρησιμοποιείται από άλλο άτομο, βεβαιωθείτε ότι αφήνετε το εγχειρίδιο σ' αυτό το άτομο.

#### Προειδοποίηση:

- Η εγκατάσταση της μονάδας δεν πρέπει να γίνεται από τον χρήστη. Ζητήστε από το κατάστημα που την αγοράσατε ή από εξουσιοδοτημένη εταιρεία να κάνουν την εγκατάσταση της μονάδας. Εάν η εγκατάσταση της μονάδας δεν γίνει όπως προβλέπεται, ενδέχεται να έχει σαν αποτέλεσμα να παρουσιαστεί διαρροή νερού, να προκληθεί ηλεκτροπληξία ή να συμβεί πυρκαγιά.
- Χρησιμοποιείτε μόνο εξαρτήματα που είναι εγκεκριμένα από τη Mitsubishi Electric και ζητάτε από το κατάστημα που τα αγοράζετε ή από εξουσιοδοτημένη εταιρεία να κάνουν την εγκατάστασή τους. Εάν η εγκατάσταση των εξαρτημάτων δεν γίνει όπως προβλέπεται, ενδέχεται να έχει σαν αποτέλεσμα να παρουσιαστεί διαρροή νερού, να προκληθεί ηλεκτροπληξία ή να συμβεί πυρκαγιά.
- Στο Εγχειρίδιο Οδηγιών για την Εγκατάσταση θα βρείτε λεπτομέρειες που αφορούν την μέθοδο εγκατάστασης που σας προτείνουμε. Οι οικοδομικές αλλαγές που τυχόν θ' απαιτηθούν για την εγκατάσταση της μονάδας πρέπει να γίνονται ως προβλέπεται από τις κατά τόπους διατάξεις περί οικοδομών.
- Ποτέ μην επισκευάζετε τη μονάδα ή την μεταφέρετε σε άλλο μέρος οι ίδιοι. Εάν οι επισκευές ή η μεταφορά δεν γίνουν όπως προβλέπεται, ενδέχεται να έχει σαν αποτέλεσμα να παρουσιαστεί διαρροή νερού, να προκληθεί ηλεκτροπληξία ή να συμβεί πυρκαγιά. Εάν η μονάδα χρειάζεται επισκευή ή να μεταφερθεί σε άλλο μέρος, συμβουλευτείτε σχετικά το κατάστημα από το οποίο την αγοράσατε.

- Η συσκευή δεν προορίζεται για χρήση από μικρά παιδιά ή άτομα με αναπηρία χωρίς επίβλεψη.
- Μην επιτρέπετε στα μικρά παιδιά να παίζουν με τη συσκευή.

### 1) Εξωτερική Μονάδα

#### Προειδοποίηση:

- Η εγκατάσταση της εξωτερικής μονάδας πρέπει να γίνεται πάνω σε σταθερή και επίπεδη επιφάνεια, σε μέρος που δεν υπάρχει κίνδυνος συσσώρευσης χιονιού, φύλλων από δέντρα ή απορριμμάτων.
- Μη στέκεστε ή τοποθετείτε διάφορα είδη πάνω στη μονάδα. Ενδέχεται να πέσετε ή τα είδη ενδέχεται να πέσουν και να προκαλέσουν τραυματισμό.

#### Προσοχή:

Η εγκατάσταση της εξωτερικής μονάδας πρέπει να γίνεται σε μέρος όπου ο αέρας που εξέρχεται και ο θόρυβος που παράγεται από την μονάδα να μην ενοχλούν τους γείτονες.

### 2) Εσωτερική Μονάδα

#### Προειδοποίηση:

Η εγκατάσταση της εσωτερικής μονάδας πρέπει να γίνεται με ακρίβεια. Εάν η μονάδα δεν είναι στερεωμένη καλά, ενδέχεται να πέσει και να προκαλέσει τραυματισμό.

### 3) Τηλεχειριστήριο

#### Προειδοποίηση:

Η εγκατάσταση του τηλεχειριστήριου πρέπει να γίνεται με τέτοιο τρόπο ώστε παιδιά να μη μπορούν να παίζουν μ' αυτό το όργανο.

### 4) Σωλήνας αποχέτευσης

#### Προσοχή:

Βεβαιωθείτε ότι έχει εγκατασταθεί ο σωλήνας αποχέτευσης ώστε η αποχέτευση να γίνεται ομαλά. Λανθασμένη εγκατάσταση ενδεχομένως να καταλήξει σε διαρροή νερού που θα προκαλέσει ζημιά στα έπιπλα.

### 5) Ηλεκτρική καλωδίωση, ασφάλειες ή διακόπτης κυκλώματος

#### Προειδοποίηση:

- Βεβαιωθείτε ότι η μονάδα τροφοδοτείται από αποκλειστική γραμμή παροχής. Εάν στην ίδια γραμμή έχουν συνδεθεί και άλλες συσκευές, ενδέχεται να προκληθεί υπερφόρτωση.
- Βεβαιωθείτε ότι υπάρχει ηλεκτρικός διακόπτης.
- Βεβαιωθείτε ότι χρησιμοποιούνται οι τιμές που προβλέπονται για την ηλεκτρική τάση της μονάδας και για την ασφάλεια ή το διακόπτη του κυκλώματος. Ποτέ να χρησιμοποιούνται καλώδια ή ασφάλειες με υψηλότερες τιμές αυτών που καθορίζονται για τις μονάδες.

### 6) Γείωση

#### Προσοχή:

- Η μονάδα πρέπει να γειώνεται κανονικά. Ποτέ δεν πρέπει να συνδέεται το σύρμα της γείωσης με το σωλήνα γκαζιού ή νερού, με το αλεξικέραυνο ή με το τηλεφωνικό σύρμα γείωσης. Εάν η μονάδα δεν έχει γειωθεί κανονικά, ενδέχεται να πάθει ηλεκτροπληξία το άτομο που θα την αγγίξει.
- Ελέγχετε συχνά για να διαπιστώνετε ότι το σύρμα γείωσης από την εξωτερική μονάδα συνδέεται κανονικά τόσο με το θερματικό γείωσης της μονάδας όσο και με το ηλεκτρόδιο γείωσης.

## 1.2. Στη διάρκεια λειτουργίας

### ⚠ Προσοχή:

- Μη χρησιμοποιείτε αιχμηρά αντικείμενα για να πατάτε τα κουμπιά, η ενέργεια αυτή ενδέχεται να προκαλέσει θλάση στο τηλεχειριστήριο.
- Μη στρίβετε ή τραβάτε το καλώδιο του τηλεχειριστήριου, οι ενέργειες αυτές ενδέχεται να προκαλέσουν θλάση στο τηλεχειριστήριο με αποτέλεσμα την ελαττωματική του λειτουργία.
- Μην αφαιρέσετε ποτέ το άνω κάλυμμα του τηλεχειριστήριου. Είναι επικίνδυνο να αφαιρείτε το άνω κάλυμμα του τηλεχειριστήριου και να αγγίζετε τις πινακίδες τυπωμένων κυκλωμάτων που βρίσκονται στο εσωτερικό του εξαρτήματος. Τέτοια ενέργεια αποτελεί κίνδυνο θλάθης και πυρκαγιάς.
- Μην αποπειραθείτε ποτέ να καθαρίσετε το τηλεχειριστήριο χρησιμοποιώντας κουρελόπανα με βενζόλιο, διαλυτικές ουσίες, και οτιδήποτε άλλο είδους χημικά. Τέτοιου είδους απόπειρα καθαρισμού προκαλεί αποχρωματισμό και θλάθης. Για τον καθαρισμό δυσκόλων λεκέδων, βρέξτε ένα πανί σε ένα ουδέτερο απορρυπαντικό αναμειγμένο με νερό, στραγγίξτε το τελειώς και συνεχίστε στην επάλειψη των λεκέδων. Αφού τελειώσετε σφουγγίστε το τηλεχειριστήριο με ένα καθαρό στεγνό πανί.
- Ποτέ μη μπλοκάρετε ή καλύψετε τα ανοίγματα εισόδου και εξόδου αέρα της εσωτερικής και της εξωτερικής μονάδας. Υψηλά έπιπλα τοποθετημένα κάτω από την εσωτερική μονάδα, ή ογκώδη αντικείμενα όπως μεγάλα κασόνια τοποθετημένα κοντά στην εξωτερική μονάδα, ελαττώνουν την αποτελεσματικότητα λειτουργίας των μονάδων.

### ⚠ Προειδοποίηση:

- Μη πετάτε ή πιτσιλίζετε νερό πάνω στη μονάδα και μη την αγγίζετε με βρεγμένα χέρια. Υπάρχει κίνδυνος να προκληθεί ηλεκτροπληξία.
- Μη ψεκάζετε εύφλεκτο αέριο κοντά στη μονάδα. Ενδέχεται να προκληθεί πυρκαγιά.
- Μη τοποθετείτε θερμάστρα γκαζιού ή κάθε άλλη συσκευή που παράγει γυμνή φλόγα σε μέρος όπου θα εκτίθεται στην αποβολή αερίων από τη μονάδα. Η καύση της θερμάστρας ενδέχεται να είναι ατελής.

### ⚠ Προειδοποίηση:

- Ενώ η εξωτερική μονάδα βρίσκεται σε λειτουργία δεν πρέπει να θγάζετε το μπροστινό φάτωμα ή τον προφυλακτήρα του ανεμιστήρα. Ενδέχεται να τραυτιστείτε εάν αγγίξετε περιστρεφόμενα μέρη, ή μέρη με υψηλή τάση ρεύματος.
- Μη βάζετε τα δάκτυλά σας, μακρόστενα τεμάχια κλπ μέσα στα ανοίγματα εισαγωγής και εξαγωγής αέρα της μονάδας, ο ανεμιστήρας στο εσωτερικό της μονάδας περιστρέφεται με μεγάλη ταχύτητα και είναι πιθανό να προκληθεί τραυματισμός. Πρέπει να προσέχετε ακόμη περισσότερο εάν βρίσκονται παιδιά κοντά στη συσκευή.
- Εάν ασυνήθιστες μυρωδιές εκπέμπονται από την μονάδα, σταματήστε να τη χρησιμοποιείτε, κλείστε τον ηλεκτρικό διακόπτη και συμβουλευτείτε το κατάστημα από το οποίο την αγοράσατε. Εάν συνεχίσετε να τη χρησιμοποιείτε, ενδέχεται να προκληθεί θλάση, ηλεκτροπληξία ή πυρκαγιά.
- Μόλις παρατηρήσετε παράξενους ή ασυνήθιστους ήχους, θόρυβο, ή κραδασμούς, σταματήστε την λειτουργία της συσκευής κλείνοντας τον διακόπτη παροχής ηλεκτρικού ρεύματος και αποταθείτε στον μεταπωλητή που σας την προμήθευσε.
- Δεν πρέπει να κλιματίζετε τους χώρους με κρύο αέρα υπερβολικά. Η πιο κατάλληλη θερμοκρασία δωματίου είναι αυτή που βρίσκεται εντός των 5 °K από την εξωτερική θερμοκρασία.
- Μην επιτρέπετε σε άτομα με αναπηρία ή σε μωρά να κάθονται ή να στέκονται στην κατεύθυνση ροής του αέρα που εξέρχεται από τη συσκευή κλιματισμού. Ενδέχεται να προκληθούν προβλήματα υγείας.

### ⚠ Προσοχή:

- Μην κατευθύνετε την ροή του αέρα σε φυτά ή σε πουλιά που βρίσκονται μέσα σε κλουβιά.
- Εξαερίζετε συχνά το χώρο που κλιματίζεται. Εάν η μονάδα λειτουργεί συνεχώς σε κλειστό χώρο για μεγάλο διάστημα, ο αέρας αποκτά τη μυρωδιά κλεισούρας.

## Σε περίπτωση θλάθης

### ⚠ Προειδοποίηση:

- Ποτέ μην επιχειρήσετε την ερασιτεχνική επιδιόρθωση του μηχανήματος κλιματισμού. Συμβουλευθείτε τον μεταπωλητή που σας το προμήθευσε για οποιαδήποτε τυχαία επιδιόρθωση. Ακατάλληλη ή εσφαλμένη επιδιόρθωση μπορεί να προξενήσει απώλεια νερού από διαρροή, ηλεκτροπληξία, πυρκαγιά κλπ
- Εάν το τηλεχειριστήριο υποδεικνύει θλάση, ή το μηχανήμα κλιματισμού πάψει να λειτουργεί, ή οποιαδήποτε άλλη ανωμαλία τυχόν παρουσιαστεί, σταματήστε να χρησιμοποιείτε το μηχανήμα και αποταθείτε στον μεταπωλητή. Αφήνοντας την συσκευή σε τέτοια κατάσταση, μπορεί να προκαλέσει πυρκαγιά ή θλάση.
- Εάν ο διακόπτης ασφάλειας ενεργοποιείται συχνά, έλθετε σε επαφή με τον μεταπωλητή. Αφήνοντας τον διακόπτη σε τέτοια κατάσταση μπορεί να προκαλέσει πυρκαγιά ή θλάση.
- Εάν παρουσιασθεί μία διαφυγή ή διαρροή στο ψυκτικό αέριο, σταματήστε να χρησιμοποιείτε το μηχανήμα, εξαερίστε πλήρως τον χώρο και αποταθείτε στον μεταπωλητή. Αφήνοντας την συσκευή σε τέτοια κατάσταση μπορεί να προκαλέσει ατυχήματα λόγω της ανεπάρκειας οξυγόνου.

## Εφόσον το μηχανήμα κλιματισμού δεν χρησιμοποιείται για μεγάλο χρονικό διάστημα

- Εάν η συσκευή δεν πρόκειται να χρησιμοποιηθεί για μεγάλο χρονικό διάστημα, λόγω της αλλαγής εποχής επί παραδείγματι, αφήστε το μηχανήμα προηγουμένως να λειτουργήσει για 4-5 ώρες με τον αέρα ανοιχτό έως ότου το εσωτερικό του είναι τελειώς στεγνό. Παράλειψη αυτού του σταδίου μπορεί να συντελέσει στην εμφάνιση ανθυγιεινής μούχλας σε διάφορα μέρη του χώρου.
- Εφόσον το μηχανήμα δεν θα χρησιμοποιηθεί για μια εκτεταμένη περίοδο, τότε αποκλείστε την παροχή ρεύματος με τον διακόπτη, διατηρώντας τον στην θέση - OFF. Εάν η παροχή ρεύματος συνεχισθεί, τότε πολλές μονάδες (μονάδες ισχύος Watt), θα καταναλωθούν ανεκμετάλλευτες. Επίσης η συσσώρευση σκόνης επί παραδείγματι, μπορεί να προκαλέσει πυρκαγιά.
- Επαναφέρετε και διατηρήστε την ροή ρεύματος, με τον διακόπτη παροχής στη θέση - ON τουλάχιστον για 12 ώρες προτού να χρησιμοποιηθεί το μηχανήμα. Μην αποπειραθείτε ποτέ να διακόψετε την παροχή ρεύματος, με τον διακόπτη στην θέση OFF, σε περιόδους συνεχούς χρήσης. Τέτοια απόπειρα θα προξενήσει θλάση στο μηχανήμα.

## 1.3. Πέταγμα της μονάδας σαν άχρηστη

### ⚠ Προειδοποίηση:

- Εάν θέλετε να πετάξετε τη συσκευή σαν άχρηστη, συμβουλευτείτε σχετικά το κατάστημα από το οποίο την αγοράσατε. Εάν οι σωλήνες της συσκευής αφαιρεθούν αντικανονικά, ενδεχομένως να τιναχτεί ψυκτικό υγρό (αέριο φθορίουχου άνθρακα) και να έλθει σ'επαφή με το δέρμα σας με αποτέλεσμα τον τραυματισμό σας. Επίσης, η απελευθέρωση ψυκτικού υγρού στην ατμόσφαιρα προκαλεί ζημιά στο περιβάλλον.

## 2. Ονοματα και λειτουργίες των διαφορων εξαρτηματων

### Τοποθέτηση και αφαίρεση του φίλτρου

[Fig. A] (P.6)

### ⚠ Προσοχή:

- Κατά την αφαίρεση του φίλτρου πρέπει να λάβετε μέτρα προστασίας των οφθαλμών εναντίον της σκόνης. Επίσης, αν πρέπει ν' ανεβείτε σ' ένα σκαμνί για να εκτελέσετε την εργασία, προσέξτε να μην πέσετε.
- Ανοίξτε την ηλεκτρική τροφοδοσία αφού αλλάξετε το φίλτρο.

## 3. Τρόπος λειτουργίας

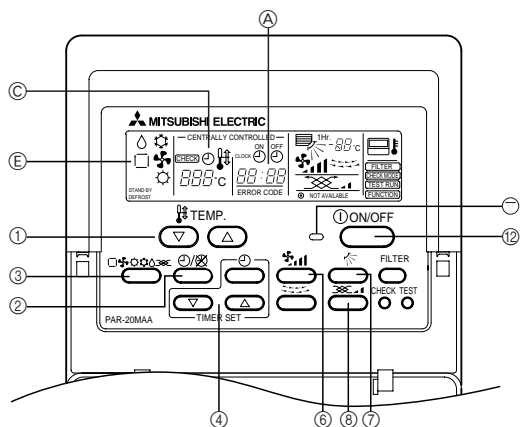

### Πριν αρχίσετε τη λειτουργία

- Αρχίστε τη λειτουργία αφού σβήσει η επίδειξη "H0". Η επίδειξη "H0" εμφανίζεται προσωρινά στην επίδειξη θερμοκρασίας δωματίου (μάξιμουμ 2 λεπτά) όταν ανοίγει το ρεύμα ή όταν συμβαίνει διακοπή ρεύματος. Αυτό δε σημαίνει ότι έχει πάθει βλάβη η μονάδα κλιματισμού.
- Οι τρόποι λειτουργίας ψύξης, αφύγρανσης και θέρμανσης των εσωτερικών μονάδων είναι διαφορετικοί από ότι στις εξωτερικές μονάδες. Όταν αρχίζει η λειτουργία ψύξης/αφύγρανσης (θέρμανσης) ενώ άλλες εσωτερικές μονάδες που είναι συνδεδεμένες στις αντίστοιχες εξωτερικές μονάδες λειτουργούν ήδη με την ίδια λειτουργία, στο τηλεχειριστήριο εμφανίζεται η ένδειξη λειτουργία "❄️" ή "☀️" ("❄️"). Ετσι όμως θα τερματιστεί η λειτουργία και δε θα μπορείτε να θέσετε την επιθυμητή φάση. Όταν συμβαίνει αυτό θα το αντιληφθείτε διότι η οθόνη υγρού κρυστάλλου του χειριστηρίου εξ αποστάσεως θα αναβοσβήνει με "❄️" (ψυχρό) ή "☀️" (θερμό). Ρυθμίστε σύμφωνα με τη φάση λειτουργίας της άλλης εσωτερικής μονάδας μέσω του διακόπτη λειτουργίας. Το παραπάνω δεν ισχύει για μοντέλα τα οποία λειτουργούν ταυτοχρόνως και για λειτουργία ψύξης και για λειτουργία θέρμανσης.
- Οι εξωτερικές μονάδες σταματούν τη λειτουργία όταν όλες οι εσωτερικές μονάδες που είναι συνδεδεμένες στις αντίστοιχες εξωτερικές μονάδες σταματούν.
- Κατά τη διάρκεια της λειτουργίας θέρμανσης, ακόμη κι αν η εσωτερική μονάδα είναι ρυθμισμένη για λειτουργία ενώ η εξωτερική μονάδα βρίσκεται στη λειτουργία απόψυξης, η λειτουργία αρχίζει μετά τον τερματισμό της λειτουργίας απόψυξης της εξωτερικής μονάδας.

### 3.1. ON/OFF

#### Τρόπος αρχής λειτουργίας

##### 1. Πατήστε το κουμπί ON/OFF

Το φωτάκι λειτουργίας ανάβει και αρχίζει η λειτουργία.

#### Τρόπος τερματισμού λειτουργίας

##### 1. Πατήστε πάλι το κουμπί ON/OFF

Το φωτάκι λειτουργίας σβήνει και η λειτουργία σταματά.

- Αφού ρυθμιστούν τα κουμπιά, το πάτημα του ON/OFF απλώς επαναλαμβάνει την ίδια λειτουργία συνεχώς.
- Κατά τη διάρκεια της λειτουργίας ανάβει το λαμπάκι λειτουργίας πάνω από το κουμπί ON/OFF.

#### Προσοχή:

Ακόμη κι αν το κουμπί λειτουργίας πατηθεί αμέσως μετά τον τερματισμό λειτουργίας, η λειτουργία δε θα ξαναρχίσει για περίπου 3 λεπτά. Αυτό το χαρακτηριστικό προστατεύει το μηχάνημα. Το μηχάνημα αρχίζει τη λειτουργία αυτομάτως μετά από περίπου 3 λεπτά.

### 3.2. Εκλογή λειτουργίας

#### Κατά την εκλογή λειτουργίας

##### 1. Πατήστε το κουμπί [εκλογής λειτουργίας]

Το διαδοχικό πάτημα του κουμπιού εκλογής λειτουργίας αλλάζει τη λειτουργία από "❄️", σε "☀️", "☁️", "☀️", και ("☀️"). Για περιεχόμενα της λειτουργίας, ελέγξτε το τμήμα της οθόνης επίδειξης.

#### Για ψύξη

Πατήστε το κουμπί [εκλογής λειτουργίας] έως ότου εμφανιστεί η επίδειξη (ψύξη).

#### Για αφύγρανση

Πατήστε το κουμπί [εκλογής λειτουργίας] έως ότου εμφανιστεί η επίδειξη (στεγνώση).

- Ο εσωτερικός ανεμιστήρας τίθεται σε λειτουργία χαμηλής ταχύτητας, καθιστώντας αδύνατη την αλλαγή ταχύτητας του ανεμιστήρα.
- Η λειτουργία αφύγρανσης δεν μπορεί να εκτελεστεί όταν η θερμοκρασία του χώρου είναι κατώτερη των 18 °K.

#### Για εξαερισμό

Πατήστε το κουμπί [εκλογής λειτουργίας] έως ότου εμφανιστεί η επίδειξη (ανεμιστήρας).

- Η λειτουργία εξαερισμού εκτελεί την κυκλοφορία του αέρα στο δωμάτιο.
- Η θερμοκρασία του δωματίου δε μπορεί να ρυθμιστεί με τη λειτουργία εξαερισμού.

#### Προσοχή:

Μην εκτίθετε ποτέ το σώμα σας απ' ευθείας στον ψυχρό αέρα για μακρές περιόδους. Η υπερβολική έκθεση σε ψυχρό αέρα είναι κακή για την υγεία σας και γι αυτό το λόγο πρέπει να την αποφεύγετε.

#### Λειτουργία "dry"

Η λειτουργία "dry" είναι μία λειτουργία αφύγρανσης, η οποία ελέγχεται από έναν μικροεπεξεργαστή που ελέγχει την υπερβολική ψύξη του αέρα ανάλογα με την επιλεγμένη θερμοκρασία του χώρου. (Δε χρησιμοποιείται για θέρμανση)

1. Η μονάδα φτάνει τη θερμοκρασία δωματίου της εκλογής σας. Η λειτουργία του συμπιεστή και του εσωτερικού ανεμιστήρα είναι σε ζεύξη σύμφωνα με την αλλαγή της θερμοκρασίας δωματίου και επαναλαμβάνουν αυτομάτως το ON/OFF.
2. Όταν φτάσει τη θερμοκρασία της εκλογής σας, ο συμπιεστής και ο εσωτερικός ανεμιστήρας σταματούν. Όταν η στάση συνεχίζεται για 10 λεπτά, ο συμπιεστής κι ο εσωτερικός ανεμιστήρας λειτουργούν για 3 λεπτά για να διατηρήσουν χαμηλή την υγρασία.

#### Για θέρμανση

Πατήστε το κουμπί [εκλογής λειτουργίας] έως ότου εμφανιστεί η επίδειξη (θέρμανση).

**Σχετικά με επιδείξεις κατά τη διάρκεια λειτουργίας θέρμανσης "DEFROST"**  
Εμφανίζεται μόνο κατά τη διάρκεια λειτουργίας απόψυξης

#### "STAND BY"

Εμφανίζεται από την αρχή της λειτουργίας θέρμανσης μέχρι τη στιγμή που εκβάλλεται θερμός αέρας.

#### Προσοχή:

- Όταν η μονάδα κλιματισμού χρησιμοποιείται μαζί με καυστήρες, πρέπει να υπάρχει πλήρης εξαέρωση του χώρου. Ανεπαρκής εξαέρωση μπορεί να προκαλέσει ατυχήματα λόγω έλλειψης οξυγόνου.
- Μην τοποθετείτε ποτέ καυστήρες σε σημείο όπου θα είναι εκτεθειμένοι στη ροή αέρα από τη μονάδα κλιματισμού. Αυτό μπορεί να προκαλέσει την ατελή καύση του καυστήρα.
- Ο μικροϋπολογιστής λειτουργεί στις ακόλουθες περιπτώσεις:
- Δεν εκβάλλεται αέρας όταν αρχίζει η θέρμανση.
  - Για ν' αποφευχθεί η διαρροή ψυχρού αέρα, ο εσωτερικός ανεμιστήρας αλλάζει σταδιακά λειτουργία κατά σειρά σε απαλή ροή/χαμηλή ροή/ρυθμισμένη ροή σύμφωνα με την αύξηση θερμοκρασίας του εκβαλλόμενου αέρα. Αναμένετε ένα λεπτό, μέχρις ότου η ροή αέρα εκβάλλεται φυσιολογικά.
- Ο ανεμιστήρας δε λειτουργεί στη ρυθμισμένη ταχύτητα.
  - Σε μερικά μοντέλα, το σύστημα αλλάζει λειτουργία από την απαλή ροή αέρα όταν η θερμοκρασία του δωματίου φτάνει την ρυθμισμένη θερμοκρασία. Σ' άλλες περιπτώσεις, σταματάει για ν' αποφευχθεί η διαρροή ψυχρού αέρα κατά τη διάρκεια της λειτουργίας απόψυξης.
- Εκβάλλεται αέρας ακόμη κι όταν σταματά η λειτουργία.
  - Περίπου 1 λεπτό μετά τον τερματισμό της λειτουργίας, ο εσωτερικός ανεμιστήρας μερικές φορές περιστρέφεται για ν' αποφευχθεί η επιπρόσθετη θερμότητα που δημιουργείται από τον ηλεκτρικό θερμαντήρα κλπ. Η ταχύτητα του ανεμιστήρα φτάνει σε χαμηλή ή υψηλή.

### 3.3. Ρύθμιση της θερμοκρασίας δωματίου

#### Για την αλλαγή θερμοκρασίας δωματίου

Πιέστε το κουμπί [ρύθμιση θερμοκρασίας χώρου] και επιλέξτε την επιθυμητή θερμοκρασία.

Πατώντας το ή το μία φορά, αλλάζει η ρύθμιση ανά 1 °K. Αν το πατήσετε συνεχώς, η ρύθμιση συνεχίζει ν' αλλάζει ανά 1 °K.

- Η εσωτερική θερμοκρασία μπορεί να ρυθμίζεται μεταξύ των ακόλουθων ορίων:

ψύξη/στεγνώση: 19 - 30 °K  
θέρμανση: 17 - 28 °K

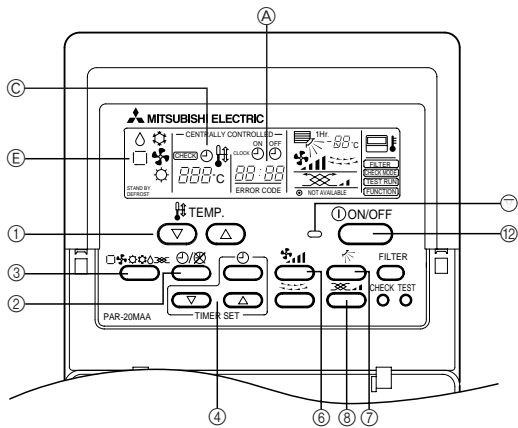

### 3.5. Ρύθμιση πάνω/κάτω κατεύθυνσης ροής αέρα

Για ν' αλλάξετε την πάνω/κάτω κατεύθυνση ροής του αέρα

Κάθε φορά που πατιέται το κουμπί 7 ρύθμισης πάνω/κάτω κατεύθυνσης ροής του αέρα, αλλάζει η κατεύθυνση ροής του αέρα.

Οθόνη						
Τρόπος λειτουργίας	Ταχύτητα ανεμιστήρα	1	2	3	4	5
Θέρμανση/Εξαερισμός	Υψηλή/Μέση/Μέση2/Χαμηλή					
Ψύξη	Υψηλή	1	2	3	4	5
	Μέση/Μέση2/Χαμηλή					
Αφύγνωση	Δεν αλλάζει					*1
Αρχική ρύθμιση		-	Ψύξη Αφύγνωση Εξαερισμός	-	-	Θέρμανση

- \*1 • Επανέρχεται αυτόματα στους "2 0°" μετά από μία ώρα.
- Στο τηλεχειριστήριο εμφανίζεται η ένδειξη "1 Hr." (Εξαφανίζεται μετά από μία ώρα)
- Η λειτουργία αυτή δεν είναι διαθέσιμη σ'αυτά τα μοντέλα.
- Στις παρακάτω περιπτώσεις είναι διαφορετική για την οθόνη και τη μονάδα.
  1. Στην οθόνη εμφανίζεται "DEFROST" (Απόψυξη) ή "STAND BY" (Αναμονή).
  2. Μόλις αρχίζει στη λειτουργία θέρμανσης
  3. Θερμοστάτης OFF (κλειστός) στη λειτουργία θέρμανσης

### PEFY-P-VLEM

Καθώς σύρετε τη γρίλλια εκβολής αέρα προς το σώμα σας, σηκώστε το πίσω μέρος, αφαιρέστε το, αλλάξτε την κατεύθυνση και επανατοποθετήστε το στη θέση του.

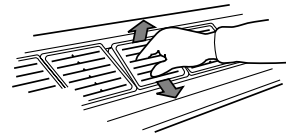

### Προσοχή:

Αποφύγετε να τοποθετείτε το χέρι σας μέσα στο στόμιο εκβολής αέρα της εσωτερικής μονάδας περισσότερο απ' όσο είναι απαραίτητο κατά τη διάρκεια λειτουργίας. Αν μαγκωθούν τα χέρια σας στα μεταλλικά εξαρτήματα όταν ρυθμίζετε το πλαίσιο ρύθμισης κατεύθυνσης ροής αέρα και τη γρίλλια εκβολής ή όταν μαγκωθούν στο αυτόματο περυσίο, υπάρχει κίνδυνος τραυματισμού ή θλάβης.

### 3.6. Ρύθμιση χρόνου

- Ρυθμίστε την τρέχουσα ώρα μετά τη σύνδεση του ρεύματος στη μονάδα κλιματισμού ή μετά την αποκατάσταση του ρεύματος μετά από διακοπή.
- Μπορεί να ρυθμιστεί ανεξάρτητα από τη λειτουργία της εσωτερικής μονάδας.
- Κατά τη διάρκεια της λειτουργίας χρονομέτρου, το κουμπί ρύθμισης χρόνου βρίσκεται εκτός λειτουργίας καθιστώντας αδύνατη τη ρύθμιση χρόνου.

1. Πατήστε το κουμπί 4 [επιλογή ώρας] έως ότου εμφανιστεί η επίδειξη A "Current time" (Τρέχουσα ώρα).

- Κάθε φορά που πατιέται, αλλάζει η επίδειξη.

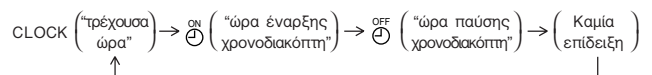

### Προσοχή:

Όταν δεν έχει ρυθμιστεί η τρέχουσα ώρα, η ένδειξη CLOCK "τρέχουσα ώρα" αναβοσβήνει, απενεργοποιώντας τη λειτουργία του χρονομετρητή.

- Δεν είναι δυνατό να ρυθμίσετε τη θερμοκρασία δωματίου μέσω της λειτουργίας εκβολής αέρα.
- \* Τα όρια θερμοκρασίας δωματίου που επιδεικνύονται είναι από 8 °K έως 39 °K. Εξω απ' αυτά τα όρια η επίδειξη αναβοσβήνει είτε 8 °K έως 39 °K για να σας πληροφορήσει ότι η θερμοκρασία δωματίου είναι χαμηλότερη ή υψηλότερη απ' αυτήν που επιδεικνύεται.

### 3.4. Ρύθμιση ταχύτητας ανεμιστήρα

Για ν' αλλάξετε την ταχύτητα του ανεμιστήρα

Κάθε φορά που πατάτε το κουμπί 6 [ταχύτητας ανεμιστήρα] μία φορά, αλλάζει διαδοχικά από ρύθμιση χαμηλής ταχύτητας σε ρύθμιση υψηλής ταχύτητας.

Κατά τη λειτουργία ηλεκτρονικής στέγνωσης, ο εσωτερικός ανεμιστήρας τίθεται αυτομάτως σε λειτουργία χαμηλής ταχύτητας. Η αλλαγή ταχύτητας του ανεμιστήρα δεν είναι δυνατή. (Μόνο η επίδειξη του χειριστηρίου εξ αποστάσεως αλλάζει.)

- \* Κάθε φορά που πατιέται το κουμπί ρύθμισης ταχύτητας του ανεμιστήρα μία φορά, αλλάζει η ταχύτητα του ανεμιστήρα.

#### [PEFY-P200-250VMH]

Ταχύτητα ανεμιστήρα : 1 στάδιο

Οθόνη: (Υψηλή)

#### [PEFY-P-VM, PEFY-P40-140VMH, PEFY-P-VLEM, PEFY-P-VLRM] [PDFY-P100-125VM, PEFY-P100-140-VMM σειρά]

Ταχύτητα ανεμιστήρα : 2 στάδια

Οθόνη: (Χαμηλή) → (Υψηλή)

#### [PLFY-PVLM, PDFY-P20-80VM σειρά]

Ταχύτητα ανεμιστήρα : 4 στάδια

Οθόνη: (Χαμηλή) → (Μεσαία2) → (Μεσαία1) → (Υψηλή)

#### [PEFY-P-VML, PEFY-P20-80-VMM σειρά]

Ταχύτητα ανεμιστήρα : 3 στάδια

Οθόνη: (Χαμηλή) → (Μεσαία) → (Υψηλή)



## 2. Ρυθμίστε την τρέχουσα ώρα πατώντας το κουμπί ④ (Δ) ή (∇).

- Η ώρα δεν μπορεί να ρυθμιστεί καθ' όσον επιδεικνύεται το © "χρονομετρητής σε λειτουργία".
- Όταν επιδεικνύεται το ④ "CLOCK" (ρολόι), πατήστε τα κουμπιά ρύθμισης ώρας ④ (Δ)/(∇) και ρυθμίστε την ώρα.
- Η ρύθμιση αυξάνεται 1 λεπτό κάθε φορά που πατιέται το κουμπί ④ (Δ) μία φορά και μειώνεται 1 λεπτό κάθε φορά που πατιέται το κουμπί ④ (∇) μία φορά.  
Όταν τα αντίστοιχα κουμπιά ④ (Δ)/(∇) πατιόνται συνεχώς, η επίδειξη ώρας αυξάνεται πολύ γρήγορα. Η αύξηση γίνεται κατά σειρά σε μονάδα 1 λεπτού/μονάδα 10 λεπτών/μονάδα 1 ώρας.
- Περίπου 10 δευτερόλεπτα μετά τη λήξη λειτουργίας των κουμπιών, οι επίδειξεις © "Current time" (Τρέχουσα ώρα) και ④ "CLOCK" (ρολόι) σβήνουν.

### ⚠ Προσοχή:

- Το τηλεχειριστήριο είναι εξοπλισμένο με ένα απλοποιημένο ρολόι με ακρίβεια περίπου + ή - ένα λεπτό το μήνα.
- Η ώρα πρέπει να επαναρυθμίζεται κάθε φορά που η μονάδα κλιματισμού υπόκειται σε διακοπή του ρεύματος.

## 3.7. Ρύθμιση χρονόμετρου

- Όταν ρυθμίζετε το χρονόμετρο, η μονάδα κλιματισμού αρχίζει (σταματά) στις ρυθμισμένες ώρες και η λειτουργία του χρονόμετρου τερματίζεται.
- Όταν επιθυμείτε να διαβεβαιώσετε την ώρα έναρξης και τερματισμού, πατήστε το κουμπί ④ [επιλογή ώρας] κατά τη διάρκεια της επίδειξης του © "⊕".

### Λειτουργία του χρονόμετρου

#### Χρονόμετρο έναρξης

Ρυθμίστε το χρονόμετρο έναρξης για την ώρα που αρχίζει η εργατική ημέρα στην εταιρεία σας. Όταν φτάσει η ρυθμισμένη ώρα έναρξης, η μονάδα κλιματισμού αρχίζει τη λειτουργία.

#### Χρονόμετρο τερματισμού

Ρυθμίστε το χρονόμετρο τερματισμού σαν υπενθύμιση για να κλείσετε τη μονάδα κλιματισμού.

Όταν φτάσει η ρυθμισμένη ώρα τερματισμού, η μονάδα κλιματισμού σταματάει τη λειτουργία.

Υπάρχουν 3 μέθοδοι χρήσης του χρονόμετρου.

1. Χρονόμετρο ON/OFF Όταν ρυθμίζετε και την ώρα έναρξης και την ώρα τερματισμού.
2. Χρονόμετρο έναρξης Όταν ρυθμίζετε μόνο την ώρα έναρξης (Η ώρα τερματισμού τίθεται στο " - - : - - ")
3. Χρονόμετρο τερματισμού Όταν ρυθμίζετε μόνο την ώρα τερματισμού (Η ώρα έναρξης τίθεται στο " - - : - - ")

#### Παράδειγμα επίδειξης ρύθμισης χρονόμετρου



Το παράδειγμα δείχνει ένα χρονόμετρο ρυθμισμένο για έναρξη λειτουργίας στις 8:00 και τερματισμό στις 17:00.

1. Πιέστε το κουμπί ② [χρονομετρητής/συνεχής λειτουργία] και εμφανίστε στην οθόνη το ©
2. Πατήστε το κουμπί ④ [επιλογή ώρας] έως ώτου εμφανιστεί η επίδειξη ④ "ώρα έναρξης χρονοδιακόπτη"
3. Πατήστε το κουμπί ④ (Δ) (∇) του ④ [επιλογή ώρας] και ρυθμίστε την ώρα έναρξης  
Όταν το χρησιμοποιείτε σε χρονόμετρο τερματισμού, ρυθμίστε την ώρα έναρξης στο " - - : - - ".  
Το " - - : - - " επιδεικνύεται δίπλα στο 23:50.

4. Πατήστε το κουμπί ④ [επιλογή ώρας] έως ώτου εμφανιστεί η επίδειξη ④ "ώρα παύσης χρονοδιακόπτη"

5. Πατήστε το κουμπί ④ (Δ) (∇) του διακόπτη χρόνου και ρυθμίστε την ώρα τερματισμού

Όταν το χρησιμοποιείτε σε χρονόμετρο έναρξης, ρυθμίστε την ώρα τερματισμού στο " - - : - - ".  
Το " - - : - - " επιδεικνύεται δίπλα στο 23:50.

6. Πατήστε το κουμπί ② [συνεχής/χρονόμετρο] έως ώτου εμφανιστεί η επίδειξη © "⊕" (χρονόμετρο)

Η εμφάνιση της επίδειξης © "⊕" (χρονόμετρο) συμπληρώνει τη ρύθμιση.

Κάθε φορά που το κουμπί ④ (Δ) (∇) του ④ [επιλογή ώρας] πατιέται μία φορά, η ώρα αυξάνεται ή μειώνεται ανά 10 λεπτά.

Αν το κουμπί πατιέται συνεχώς, η ώρα αυξάνεται ή μειώνεται συνεχώς.

Πρώτα ρυθμίστε το ψηφίο ώρας και μετά το ψηφίο λεπτών.

Όταν η μονάδα κλιματισμού ρυθμίζεται για λειτουργία με το χρονόμετρο ON/OFF, μπορείτε ν' αρχίσετε (χρονόμετρο ON) ή να σταματήσετε (χρονόμετρο OFF) τη λειτουργία πατώντας το κουμπί ② (ON/OFF) ακόμη κι όταν υπάρχει υπόλοιπο χρόνο.

### Απαλλαγή

Πιέστε το κουμπί ② [χρονομετρητής/συνεχής λειτουργία] και εξαφανίζεται η ένδειξη © "⊕".

## 3.8. Εξαερισμός

- Ο ανεμιστήρας (μονάδα OA ή LOSSNAY) όταν ενδοασφαλίζεται στην εσωτερική μονάδα λειτουργεί αυτόματα με την εσωτερική μονάδα.
- Πιέστε το κουμπί ③ [Εξαερισμός] όταν η εσωτερική μονάδα σταματήσει, μόνο ο ανεμιστήρας λειτουργεί.
- Το κουμπί ③ [Εξαερισμός] έχει πιεστεί μία φορά, η ταχύτητα του ανεμιστήρα έχει μεταβληθεί.
- Ο ανεμιστήρας της εσωτερικής μονάδας λειτουργεί ακόμα και όταν ενδεχομένως λειτουργεί μόνο ο ανεμιστήρας ανάλογα με το μοντέλο της εσωτερικής μονάδας και του ανεμιστήρα.

## 3.9. Άλλο

— CENTRALLY CONTROLLED — :Επιδεικνύεται όταν ο έλεγχος εκτελείται από μία μονάδα κεντρικού ελέγχου η οποία πωλείται ξεχωριστά, κλπ.

STAND BY DEFROST :Εμφανίζεται από την αρχή της λειτουργίας θέρμανσης μέχρι τη στιγμή που εξέρχεται θερμός αέρας.

CHECK :Επιδεικνύει την υπόδειξη όταν συμβεί κάποια ανωμαλία στη μονάδα.

NOT AVAILABLE :Όταν πατιέται ένα κουμπί για οποιαδήποτε λειτουργία η οποία δεν εκτελείται από τη μονάδα, αυτή η επίδειξη αναβοσβήνει μαζί με την επίδειξη αυτής της λειτουργίας.

🔊 :Σε συστήματα όπου η επίδειξη του ανιχνευτικού εμφανίζεται σαν "χειριστήριο εξ αποστάσεως", η μέτρηση της θερμοκρασίας δωματίου εκτελείται από το ανιχνευτικό θερμοκρασίας δωματίου που είναι ενσωματωμένο στο χειριστήριο εξ αποστάσεως. Γι' αυτό το λόγο, δώστε ιδιαίτερη προσοχή στ' ακόλουθα:

FILTER :Εμφανίζεται όταν είναι ώρα για τον καθαρισμό του φίλτρου.

Πιέστε δύο φορές το κουμπί ⑩ [Φίλτρο] και η ένδειξη εξαφανίζεται.

## 4. Ο έξυπνος τρόπος χρήσης

Ακόμη και τα πιο μικρά μέτρα φροντίδας της μονάδας κλιματισμού σας μπορούν να συνεισφέρουν ούτως ώστε να είναι η χρήση της πιο αποδοτική από πλευράς κλιματισμού, κόστους ηλεκτρισμού κλπ.

### Θέστε τη σωστή θερμοκρασία δωματίου

- Στη λειτουργία ψύξης, μία διαφορά θερμοκρασίας περίπου 5 °K μεταξύ εσωτερικού και εξωτερικού είναι ιδανική.
- Αν η θερμοκρασία δωματίου αυξηθεί ανά 1 °K κατά τη διάρκεια της λειτουργίας αερόψυξης, μπορεί να επιτευχθεί οικονομία περίπου 10 % της ηλεκτρικής ενέργειας.
- Η υπερβολική ψύξη είναι κακή για την υγεία. Επίσης, αποτελεί σπατάλη της ηλεκτρικής ενέργειας.

### Καθαρίστε πλήρως το φίλτρο

- Αν μπλοκάρει το παραβάν του φίλτρου αέρα, η ροή αέρα και η κλιματιστική απόδοση μπορεί να μειωθούν σημαντικά. Εκτός αυτού, αν αυτή η κατάσταση παραμείνει απαρατήρητη, μπορεί να προκαλέσει βλάβη. Είναι ειδικά σπουδαίο να καθαρίζετε το φίλτρο στην αρχή των εποχών ψύξης και θέρμανσης. (Όταν έχει συγκεντρωθεί υπερβολική σκόνη και βρομιά, καθαρίστε το φίλτρο πλήρως.)

## 5. Φροντίδα για το μηχάνημα

Πριν φροντίσετε το μηχάνημα, κλείστε το ρεύμα.

### Προσοχή:

- Πριν αρχίσετε τον καθαρισμό, σταματήστε τη λειτουργία και κλείστε το ρεύμα. Θυμηθείτε ότι ο ανεμιστήρας περιστρέφεται μέσα με μεγάλη ταχύτητα και αποτελεί σοβαρό κίνδυνο τραυματισμού.
- Οι εσωτερικές μονάδες είναι εφοδιασμένες με φίλτρα για την αφαίρεση της σκόνης από τον εισερχόμενο αέρα. Καθαρίστε τα φίλτρα χρησιμοποιώντας τις μεθόδους που επιδεικνύονται στ' ακούουθα σκίτσα. (Το απλό φίλτρο θα πρέπει κανονικά να καθαριστεί μία φορά τη βδομάδα και το φίλτρο διαρκείας στην αρχή της κάθε σαιζόν.)
- Η διάρκεια ζωής του φίλτρου εξαρτάται από τη θέση εγκατάστασης και τον τρόπο λειτουργίας της μονάδας.

### Αποτρέψτε την εισβολή θερμότητας κατά τη διάρκεια αερόψυξης

- Για ν' αποτρέψετε την εισβολή θερμότητας κατά τη διάρκεια της λειτουργίας ψύξης, τοποθετήστε μία κουρτίνα ή ένα προπέτασμα στο παράθυρο για να κόψετε το ηλιακό φώς. Επίσης, μην ανοίγετε την είσοδο και την έξοδο εκτός από περιπτώσεις ανάγκης.

### Κατά περίοδο κάνετε εξαέρωση

- Επειδή ο αέρας βρομίζει κατά περίοδο σ' ένα δωμάτιο το οποίο παραμένει κλειστό για μακρές περιόδους, η εξαέρωση είναι μερικές φορές απαραίτητη. Όταν χρησιμοποιούνται συσκευές αερίου μαζί με τη μονάδα κλιματισμού, πρέπει να λειφθούν ειδικές προφυλάξεις. Αν χρησιμοποιείται η συσκευή εξαέρωσης "LOSSNAY" η οποία έχει εξελιχθεί από την εταιρεία μας, μπορείτε να κάνετε εξαέρωση με λιγότερη απώλεια. Για λεπτομέριες σχετικά μ' αυτήν τη μονάδα, συμβουλευθείτε τον έμπορό σας.

### Τρόπος καθαρισμού

- Εσκονίστε το φίλτρο ελαφρά ή καθαρίστε το χρησιμοποιώντας μία ηλεκτρική σκούπα. Σε περιπτώσεις σοβαρών λεκέδων, πλείνετε το φίλτρο σε χλιαρό νερό που περιέχει ουδέτερο απορρυπαντικό και ακολούθως ξεπλύνετε πλήρως το απορρυπαντικό. Μετά το πλύσιμο, στεγνώστε το και τοποθετήστε το πάλι στη θέση του.

### Προσοχή:

- Μην στεγνώνετε το φίλτρο εκθέτοντάς το στο ηλιακό φώς ή θερμαίνοντάς το κοντά σε φωτιά κλπ. Αυτό μπορεί να προκαλέσει την παραμόρφωση του φίλτρου.
- Πλύσιμο του φίλτρου σε ζεστό νερό (πάνω από 50 °K) μπορεί επίσης να το παραμορφώσει.

### Προσοχή:

Μην χύνετε ποτέ νερό ή εύφλεκτα σπρέυ πάνω στη μονάδα κλιματισμού. Καθαρισμός της μονάδας κλιματισμού μ' αυτές τις μεθόδους μπορεί να προκαλέσει θλάση της μονάδας, ηλεκτροπληξία ή πυρκαϊά.

## 6. Ανίχνευση βλαβών

Πριν ζητήσετε την υπηρεσία σέρβις, ελέγξτε τα ακόλουθα σημεία:

Κατάσταση του μηχανήματος	Χειριστήριο εξ αποστάσεως	Αιτία	Ανίχνευση βλάβης
Δεν λειτουργεί.	"●" επίδειξη δεν ανάβει. Δεν εμφανίζεται καμία επίδειξη ακόμη κι όταν το κουμπί ON/OFF είναι πατημένο.	Διακοπή ρεύματος	Μετά την αποκατάσταση ρεύματος, πατήστε το κουμπί (ON/OFF).
		Το ρεύμα είναι κλειστό.	Ανοίξτε το διακόπτη ρεύματος.
		Η ασφάλεια είναι καμένη.	Αλλάξτε την ασφάλεια.
		Ο διακόπτης της ασφάλειας είναι κλειστός.	Ανοίξτε το διακόπτη της ασφάλειας.
Ο αέρας εκρέει αλλά δεν ψυχραίνει ή θερμαίνεται αρκετά.	Η επίδειξη του υγρού κρυστάλλου δείχνει ότι βρίσκεται σε κατάσταση λειτουργίας.	Λανθασμένη ρύθμιση θερμοκρασίας.	Αφού ελέγξετε τη ρυθμισμένη θερμοκρασία και τη θερμοκρασία εισόδου στην οθόνη του υγρού κρυστάλλου, βλέπετε τον [Ρύθμιση της θερμοκρασίας δωματίου], και χρησιμοποιήστε το κουμπί ρύθμισης.
		Το φίλτρο είναι γεμάτο με σκόνη και βρομιά.	Καθαρίστε το φίλτρο (Βλέπετε [Φροντίδα για το μηχάνημα]).
		Υπάρχουν μερικά εμπόδια στην είσοδο και έξοδο αέρα των εσωτερικών και εξωτερικών μονάδων.	Αφαιρέστε.
		Τα παράθυρα και οι πόρτες είναι ανοιχτά.	Κλείστε.
Δεν εκρέει ψυχρός ή θερμός αέρας.	Η οθόνη υγρού κρυστάλλου δείχνει ότι βρίσκεται σε λειτουργία.	Το κύκλωμα αποτροπής επαναλειτουργίας βρίσκεται σε λειτουργία για 3 λεπτά.	Περιμένετε για λίγο. (Για την προστασία του συμπιεστή, ένα κύκλωμα αποτροπής επαναλειτουργίας 3 λεπτών είναι ενσωματωμένο στην εσωτερική μονάδα. Γι αυτό υπάρχουν περιπτώσεις όπου ο συμπιεστής δεν αρχίζει να λειτουργεί αμέσως. Υπάρχουν περιπτώσεις όπου δε λειτουργεί μέχρι για 3 λεπτά.)
		Η λειτουργία της εσωτερικής μονάδας άρχισε ξανά κατά τη διάρκεια λειτουργίας θέρμανσης και απόψυξης.	Περιμένετε για λίγο. (Η λειτουργία θέρμανσης αρχίζει μετά τον τερματισμό λειτουργίας απόψυξης.)
Λειτουργεί για λίγο αλλά σύντομα σταματάει.	Το "check" (έλεγχος) και ο κώδικας ελέγχου αναβοσβήνουν στην οθόνη υγρού κρυστάλλου.	Υπάρχουν μερικά εμπόδια στην είσοδο και έξοδο αέρα της εσωτερικής και εξωτερικής μονάδας.	Επαναθέστε σε λειτουργία μετά την αφαίρεση.
		Το φίλτρο είναι γεμάτο με σκόνη και βρομιά.	Επαναθέστε σε λειτουργία μετά τον καθαρισμό του φίλτρου (Βλέπετε [Φροντίδα για το μηχάνημα]).
Ο ήχος της εξάτμισης και της περιστροφής του κινητήρα ακούγονται μετά τον τερματισμό λειτουργίας.	Όλα τα φωτάκια είναι σβησμένα εκτός από το φωτάκι ρεύματος του "●".	Όταν βρίσκονται άλλες μονάδες σε λειτουργία ψύξης, το μηχάνημα σταματάει αφού λειτουργήσει ένα μηχάνημα αποστράγγισης για 3 λεπτά όταν τερματιστεί η λειτουργία αερόψυξης.	Περιμένετε για 3 λεπτά.
Ο ήχος της εξάτμισης και της περιστροφής του κινητήρα ακούγονται σταδιακά μετά τον τερματισμό λειτουργίας.	Όλα τα φωτάκια είναι σβησμένα εκτός από το φωτάκι ρεύματος του "●".	Όταν βρίσκονται άλλες μονάδες σε λειτουργία ψύξης, εισρέει νερό αποστράγγισης. Όταν συγκεντρώνεται το νερό αποστράγγισης, ο μηχανισμός αποστράγγισης αρχίζει να λειτουργεί.	Θα σταματήσει σύντομα. (Αν ο ήχος παρουσιάζεται πάνω από 2-3 φορές την ώρα, ζητήστε την υπηρεσία σέρβις.)
Θερμός αέρας εξέρχεται κατά περίοδο όταν ο θερμοστάτης είναι κλειστός ή κατά τη διάρκεια λειτουργίας του ανεμιστήρα.	Η οθόνη υγρού κρυστάλλου δείχνει ότι βρίσκεται στη φάση λειτουργίας.	Όταν όλες οι εσωτερικές μονάδες βρίσκονται στη λειτουργία θέρμανσης, οι βαλβίδες ελέγχου είναι ανοιχτές και κλειστές κατά περίοδο για να διατηρήσουν τη σταθερότητα του συστήματος.	Θα σταματήσει σύντομα (Αν η θερμοκρασία δωματίου ανεβαίνει ανυπόφορα σ' ένα μικρό δωμάτιο, σταματήστε τη λειτουργία.)

- Αν η λειτουργία σταματήσει λόγω διακοπής ρεύματος, το [κύκλωμα αποτροπής επαναλειτουργίας σε διακοπή ρεύματος] μπαίνει σε λειτουργία και αποκλείει τη λειτουργία της μονάδας ακόμη και μετά την αποκατάσταση του ρεύματος.

Αν συνεχίζουν οι βλάβες αφού έχετε ελέγξει τα παραπάνω, κλείστε το ρεύμα και αποταθείτε στο έμπορό σας με πληροφορίες σχετικά με τ' όνομα του προϊόντος, τη φύση της βλάβης κλπ. Αν η επίδειξη "[check]" (έλεγχος) και ο (τετραψήφιος) κώδικας ελέγχου αναβοσβήνουν, πείτε στον έμπορο το περιεχόμενο (κώδικα ελέγχου) της επίδειξης. Μην προσπαθείτε ποτέ να το επισκευάσετε εσείς.

**Τα ακόλουθα συμπτώματα δεν αποτελούν βλάβες της μονάδας κλιματισμού:**

- Ο αέρας που εκρέει από τη μονάδα κλιματισμού μπορεί μερικές φορές να μυρίζει. Αυτό οφείλεται σε καπνό από τσιγάρα που υπάρχει στον αέρα του δωματίου, σε μυρουδιές καλλυντικών, τοίχων, επίπλων κλπ. που εισέρχονται στη μονάδα κλιματισμού.
- Αμέσως μετά τη λειτουργία και το σταμάτημα της μονάδας κλιματισμού ακούγεται ένα σφίριγμα. Αυτό είναι ο ήχος της ροής του ψυκτικού μέσα στη μονάδα κλιματισμού. Αυτό είναι φυσιολογικό.
- Η μονάδα κλιματισμού μερικές φορές κάνει μικρούς θορύβους κατά την έναρξη ή τον τερματισμό της λειτουργίας ψύξης/θέρμανσης. Πρόκειται για τον ήχο τριβής του μπροστινού πλαισίου και άλλων εξαρτημάτων λόγω διαστολής και συστολής που προκαλείται από την αλλαγή της θερμοκρασίας. Αυτό είναι φυσιολογικό.

## 7. Εργασίες εγκατάστασης και μεταφοράς και έλεγχος

### Σχετικά με την τοποθεσία εγκατάστασης

Συμβουλευθείτε τον έμπορό σας για λεπτομέρειες σχετικά με την εγκατάσταση και μεταφορά εγκατάστασης.

### ⚠ Προσοχή:

Μην εγκαταστήσετε ποτέ τη μονάδα κλιματισμού σε σημεία όπου υπάρχει κίνδυνος διαρροής εύφλεκτων αερίων.

Αν συγκεντρωθεί αέριο γύρω από τη μονάδα θα προκαλέσει πυρκαϊά.

### Μην εγκαταστήσετε ποτέ τη μονάδα κλιματισμού στα ακόλουθα σημεία:

- όπου υπάρχει πολύ λάδι μηχανής
- κοντά σε παραθαλάσσιες περιοχές όπου ο αέρας έχει υψηλή περιεκτικότητα σε αλάτι
- όπου η υγρασία είναι μεγάλη
- όπου υπάρχουν θερμές πηγές
- όπου υπάρχει θειούχο αέριο
- όπου υπάρχει μηχανισμός ο οποίος επεξεργάζεται υψηλές συχνότητες (μηχάνημα συγκόλλησης με υψηλή συχνότητα κλπ.)
- όπου χρησιμοποιούνται συχνά διαλύσεις οξέων
- όπου χρησιμοποιούνται συχνά ειδικά σπρέι
- Εγκαταστήστε την εσωτερική μονάδα οριζόντια. Διαφορετικά θα προκληθεί διαρροή νερού.
- Λάβετε επαρκή μέτρα εναντίον του θορύβου όταν εγκαταστήσετε τις μονάδες κλιματισμού σε νοσοκομεία ή σε επιχειρήσεις σχετικές με επικοινωνίες.

Αν η μονάδα κλιματισμού χρησιμοποιείται σε οποιοδήποτε από τα παραπάνω περιβάλλοντα, προσδοκούνται συχνές βλάβες στη λειτουργία. Συνιστούμε ν' αποφεύγετε αυτούς τους τύπους τοποθεσιών εγκατάστασης.

Για περισσότερες λεπτομέρειες, συμβουλευθείτε τον έμπορό σας.

### Σχετικά με ηλεκτρική εργασία

### ⚠ Προσοχή:

- Η ηλεκτρική εργασία πρέπει ν' αναλαμβάνεται από άτομο το οποίο είναι εξειδικευμένο σαν ηλεκτρολόγος μηχανολόγος σύμφωνα με τα [τεχνικά πρότυπα σχετικά με ηλεκτρικές εγκαταστάσεις], [κανονισμούς εσωτερικής καλωδίωσης] και οδηγίες εγκατάστασης με την πλήρη χρήση αποκλειστικών κυκλωμάτων. Η χρήση άλλων προϊόντων στο ίδιο κύκλωμα παροχής

ρεύματος μπορεί να προκαλέσει το κάψιμο διακόπτων ασφάλειας και ασφαλειών.

- Μη συνδέετε ποτέ το καλώδιο γείωσης σε σωλήνα αερίου, σωλήνα νερού, συλληπτήρα ή γείωση τηλεφωνικής γραμμής. Για λεπτομέρειες, συμβουλευθείτε τον έμπορό σας.
- Σε μερικούς τύπους τοποθεσίας εγκατάστασης, η εγκατάσταση ασφάλειας με διακόπτη είναι υποχρεωτική. Για λεπτομέρειες, συμβουλευθείτε τον έμπορό σας.

### Σχετικά με τη μεταφορά της εγκατάστασης

- Όταν μεταφέρετε ή επαναλαμβάνετε την εγκατάσταση της μονάδας κλιματισμού όταν μεγαλώνετε το σπίτι σας, αλλάζετε τη μορφή ή μετακομίζετε, συμβουλευθείτε τον έμπορό σας εκ των προτέρων για να εξακριβώσετε το κόστος της επαγγελματικής μηχανολογικής εργασίας που απαιτείται για τη μεταφορά της εγκατάστασης.

### ⚠ Προσοχή:

Όταν μεταφέρετε ή επαναλαμβάνετε την εγκατάσταση της μονάδας κλιματισμού, συμβουλευθείτε τον έμπορό σας. Η λανθασμένη εγκατάσταση μπορεί να προκαλέσει ηλεκτροπληξία, πυρκαϊά κλπ.

### Επίσης δώστε προσοχή στο θόρυβο

- Για την εγκατάσταση, διαλέξτε ένα χώρο που θα μπορέσει ν' αντέξει πλήρως το βάρος της μονάδας κλιματισμού και όπου ο θόρυβος και οι δονήσεις μπορούν να μειωθούν.
- Διαλέξτε ένα μέρος όπου ο ψυχρός ή θερμός αέρας και ο θόρυβος από την εξωτερική έξοδο αέρα της μονάδας κλιματισμού δεν θα ενοχλήσει τους γειτόνους.
- Αν τοποθετηθεί κάποιο ξένο σώμα κοντά στην εξωτερική έξοδο αέρα της μονάδας κλιματισμού μπορεί να προκαλέσει μείωση της απόδοσης και αύξηση του θορύβου.  
Αποφεύγετε την τοποθέτηση αντικειμένων κοντά στην έξοδο αέρα.
- Αν η μονάδα κλιματισμού δημιουργεί οποιοσδήποτε ανώμαλο θόρυβο, συμβουλευθείτε τον έμπορό σας.

### Συντήρηση και επιθεώρηση

- Αν η μονάδα κλιματισμού χρησιμοποιείται για αρκετές σαιζόν, το εσωτερικό θα βρομίσει και θα μειώσει την απόδοση.

Ανάλογα με τις συνθήκες χρήσης, μπορεί να δημιουργηθεί κακοσμία και μπορεί να χειροτερέψει η αποστράγγιση λόγω σκόνης, βρομιάς κλπ.

## 8. Προδιαγραφές

### Σειρά PLFY-P-VLMD-A

Είδος	Μοντέλο	P20VLMD-A	P25VLMD-A	P32VLMD-A	P40VLMD-A	P50VLMD-A
Ηλεκτρική πηγή		~220-240V 50Hz				
Ψυκτική ικανότητα*1 / Θερμική ικανότητα*1 kW		2,2/2,5	2,8/3,2	3,6/4,0	4,5/5,0	5,6/6,3
Διαστάσεις*2	Ύψος	mm	338 (8)	338 (8)	338 (8)	338 (8)
	Πλάτος	mm	768 (1.060)	768 (1.060)	768 (1.060)	1.008 (1.300)
	Βάθος	mm	606 (670)	606 (670)	606 (670)	606 (670)
Συνολικό Βάρος	kg	24 (7)	24 (7)	25 (7)	33,5 (8)	35 (8)
Ανεμιστήρας Ρυθμός ροής αέρα (Χαμηλή-Μεσαία2-Μεσαία1-Υψηλή)	m <sup>3</sup> /min	6,0-6,5-7,3-8,0	6,0-6,5-7,3-8,0	6,5-7,0-7,8-8,5	9,0-10,5-11,5-12,5	10,0-11,0-12,0-13,0
Στάθμη θορύβου (Χαμηλή-Μεσαία 2-Μεσαία 1-Υψηλή)	dB(A)	28-30-33-35	28-30-33-35	29-31-34-36	29-32-34-36	32-34-36-38
Φίλτρο		Φίλτρο μακράς διάρκειας				

Είδος	Μοντέλο	P63VLMD-A	P80VLMD-A	P100VLMD-A	P125VLMD-A
Ηλεκτρική πηγή		~220-240V 50Hz			
Ψυκτική ικανότητα*1 / Θερμική ικανότητα*1 kW		7,1/8,0	9,0/10,0	11,2/12,5	14,0/16,0
Διαστάσεις*2	Ύψος	mm	338 (8)	338 (8)	338 (8)
	Πλάτος	mm	1.358 (1.650)	1.358 (1.650)	1.708 (2.000)
	Βάθος	mm	606 (670)	606 (670)	606 (670)
Συνολικό Βάρος	kg	39 (10)	39 (10)	56 (11,5)	56 (11,5)
Ανεμιστήρας Ρυθμός ροής αέρα (Χαμηλή-Μεσαία2-Μεσαία1-Υψηλή)	m <sup>3</sup> /min	13,0-14,0-16,0-18,0	15,0-17,0-19,0-21,0	21,0-23,0-26,0-29,0	24,0-27,0-30,0-33,0
Στάθμη θορύβου (Χαμηλή-Μεσαία 2-Μεσαία 1-Υψηλή)	dB(A)	32-34-37-39	36-38-41-43	37-39-41-43	40-42-44-46
Φίλτρο		Φίλτρο μακράς διάρκειας			

### Σειρά PEFY-P-VML-A

Είδος	Μοντέλο	P20VML-A	P25VML-A	P32VML-A
Ηλεκτρική πηγή		~220-240V 50/60Hz		
Ψυκτική ικανότητα*1 / Θερμική ικανότητα*1 kW		2,2/2,5	2,8/3,2	3,6/4,0
Διαστάσεις Ύψος / Πλάτος / Βάθος	mm	225/720/550	225/720/550	225/720/550
Συνολικό Βάρος	kg	18	18	18
Ανεμιστήρας Ρυθμός ροής αέρα (Χαμηλή-Μεσαία-Υψηλή)	m <sup>3</sup> /min	5,4-6,5-7,9	5,4-6,5-7,9	6,0-7,5-9,5
Εξωτερική στατική πίεση	Pa	5	5	5
Στάθμη θορύβου (Χαμηλή-Μεσαία -Υψηλή)	dB(A)	29-33-36	29-33-36	30-35-40
Φίλτρο		Κανονικό φίλτρο		

Σημείωση: \*1 Η Ψυκτική/Θερμική ικανότητα δείχνουν το μέγιστο της τιμής για λειτουργία κάτω από τις εξής συνθήκες:

Ψύξη: Εσωτερική: 27 °K DB/19 °K WB Εξωτερική: 35 °K DB  
Θέρμανση: Εσωτερική: 20 °K DB Εξωτερική: 7 °K DB/6 °K WB

\*2 Το νούμερο μέσα σε ( ) αφορά το πλαίσιο.

**Σειρά PEFY-P-VMM-A**

Είδος	Μοντέλο	P20VMM-A	P25VMM-A	P32VMM-A	P40VMM-A	P50VMM-A
Ηλεκτρική πηγή		~220-240V 50Hz				
Ψυκτική ικανότητα*1 / Θερμική ικανότητα*1 kW		2,2/2,5	2,8/3,2	3,6/4,0	4,5/5,0	5,6/6,3
Διαστάσεις Ύψος / Πλάτος / Βάθος mm		295/815/700	295/815/700	295/815/700	295/935/700	295/935/700
Συνολικό Βάρος kg		27	27	27	33	33
Ανεμιστήρας Ρυθμός ροής αέρα (Χαμηλή-Μεσαία-Υψηλή) m <sup>3</sup> /min		6,0-7,2-8,5	6,0-7,2-8,5	7,5-9,0-10,5	10,0-12,0-14,0	12,0-14,5-17,0
Εξωτερική στατική πίεση*2 Pa		30/50/100	30/50/100	30/50/100	30/50/100	30/50/100
Στάθμη θορύβου (Χαμηλή-Μεσαία-Υψηλή) dB(A)		27-30-32	27-30-32	28-32-35	31-34-37	31-35-38
Φίλτρο		Κανονικό φίλτρο				

Είδος	Μοντέλο	P63VMM-A	P71VMM-A	P80VMM-A
Ηλεκτρική πηγή		~220-240V 50Hz		
Ψυκτική ικανότητα*1 / Θερμική ικανότητα*1 kW		7,1/8,0	8,0/9,0	9,0/10,0
Διαστάσεις Ύψος / Πλάτος / Βάθος mm		295/1.175/700	295/1.175/700	295/1.175/700
Συνολικό Βάρος kg		42	42	42
Ανεμιστήρας Ρυθμός ροής αέρα (Χαμηλή-Μεσαία-Υψηλή) m <sup>3</sup> /min		13,5-16,2-19,0	14,5-18,0-21,0	14,5-18,0-21,0
Εξωτερική στατική πίεση*2 Pa		30/50/100	30/50/100	30/50/100
Στάθμη θορύβου (Χαμηλή-Μεσαία-Υψηλή) dB(A)		31-35-38	32-36-39	32-36-39
Φίλτρο		Κανονικό φίλτρο		

Είδος	Μοντέλο	P100VMM-A	P125VMM-A	P140VMM-A
Ηλεκτρική πηγή		~220-240V 50Hz		
Ψυκτική ικανότητα*1 / Θερμική ικανότητα*1 kW		11,2/12,5	14,0/16,0	16,0/18,0
Διαστάσεις Ύψος / Πλάτος / Βάθος mm		325/1.415/740	325/1.415/740	325/1.715/740
Συνολικό Βάρος kg		62	65	70
Ανεμιστήρας Ρυθμός ροής αέρα (Χαμηλή-Υψηλή) m <sup>3</sup> /min		23,0-33,0	28,0-40,0	29,5-42,0
Εξωτερική στατική πίεση*2 Pa		50/130	50/130	50/130
Στάθμη θορύβου (Χαμηλή-Υψηλή) dB(A)		40-44	42-45	42-45
Φίλτρο		Κανονικό φίλτρο		

**Σειρά PEFY-P-VMH-A**

Είδος	Μοντέλο	P40VMH-A	P50VMH-A	P63VMH-A	P71VMH-A	P80VMH-A
Ηλεκτρική πηγή		~220-240V 50/60Hz				
Ψυκτική ικανότητα*1 / Θερμική ικανότητα*1 kW		4,5/5,0	5,6/6,3	7,1/8,0	8,0/9,0	9,0/10,0
Διαστάσεις Ύψος / Πλάτος / Βάθος mm		380/750/900	380/750/900	380/750/900	380/1.000/900	380/1.000/900
Συνολικό Βάρος kg		44	44	45	50	50
Ανεμιστήρας Ρυθμός ροής αέρα (Χαμηλή-Υψηλή) m <sup>3</sup> /min		10,0-14,0	10,0-14,0	13,5-19,0	15,5-22,0	18,0-25,0
Εξωτερική στατική πίεση*3 Pa		50/100/200	50/100/200	50/100/200	50/100/200	50/100/200
Εξωτερική στατική πίεση*3 Pa		230, 240 V	100/150/200	100/150/200	100/150/200	100/150/200
Στάθμη θορύβου (Χαμηλή-Υψηλή) dB(A)		27-34	27-34	32-38	32-39	35-41
Στάθμη θορύβου (Χαμηλή-Υψηλή) dB(A)		230, 240 V	31-37	31-37	36-41	35-41
Φίλτρο		Φίλτρο μακράς διάρκειας (προαιρετικό)				

Είδος	Μοντέλο	P100VMH-A	P125VMH-A	P140VMH-A
Ηλεκτρική πηγή		~220-240V 50/60Hz		
Ψυκτική ικανότητα*1 / Θερμική ικανότητα*1 kW		11,2/12,5	14,0/16,0	16,0/18,0
Διαστάσεις Ύψος / Πλάτος / Βάθος mm		380/1.200/900	380/1.200/900	380/1.200/900
Συνολικό Βάρος kg		70	70	70
Ανεμιστήρας Ρυθμός ροής αέρα (Χαμηλή-Υψηλή) m <sup>3</sup> /min		26,5-38,0	26,5-38,0	28,0-40,0
Εξωτερική στατική πίεση*3 Pa		50/100/200	50/100/200	50/100/200
Εξωτερική στατική πίεση*3 Pa		230, 240 V	100/150/200	100/150/200
Στάθμη θορύβου (Χαμηλή-Υψηλή) dB(A)		34-42	34-42	34-42
Στάθμη θορύβου (Χαμηλή-Υψηλή) dB(A)		230, 240 V	38-44	38-44
Φίλτρο		Φίλτρο μακράς διάρκειας (προαιρετικό)		

Είδος	Μοντέλο	P200VMH-A	P250VMH-A
Ηλεκτρική πηγή		3N~380-415V 50/60Hz	
Ψυκτική ικανότητα*1 / Θερμική ικανότητα*1 kW		22,4/25,0	28,0/31,5
Διαστάσεις Ύψος / Πλάτος / Βάθος mm		470/1.250/1.120	470/1.250/1.120
Συνολικό Βάρος kg		100	100
Ανεμιστήρας Ρυθμός ροής αέρα m <sup>3</sup> /min		58,0	72,0
Εξωτερική στατική πίεση*4 Pa		380V	110/220
Εξωτερική στατική πίεση*4 Pa		400, 415V	130/260
Εξωτερική στατική πίεση*4 Pa		380V	42
Εξωτερική στατική πίεση*4 Pa		400, 415V	52
Φίλτρο		Φίλτρο μακράς διάρκειας (προαιρετικό)	

Σημείωση: \*1 Η Ψυκτική/Θερμική ικανότητα δείχνουν το μέγιστο της τιμής για λειτουργία κάτω από τις εξής συνθήκες:

Ψύξη: Εσωτερική: 27 °K DB/19 °K WB Εξωτερική: 35 °K DB  
Θέρμανση: Εσωτερική: 20 °K DB Εξωτερική: 7 °K DB/6 °K WB

\*2 Η εξωτερική στατική πίεση είναι ρυθμισμένη από το εργοστάσιο στην τιμή του 50 Pa.

\*3 Η εξωτερική στατική πίεση είναι ρυθμισμένη από το εργοστάσιο στην τιμή του 100 Pa (220 V)/150 Pa (230, 240 V).

\*4 Η εξωτερική στατική πίεση είναι ρυθμισμένη από το εργοστάσιο στην τιμή του 220 Pa (380 V)/260 Pa (400, 415 V).

**Σειρά PFFY-P-VLEM-A/PFFY-P-VLRM-A**

Είδος	Μοντέλο	P20VLEM-A	P25VLEM-A	P32VLEM-A	P40VLEM-A	P50VLEM-A	P63VLEM-A
Ηλεκτρική πηγή		~220-240V 50Hz / ~208V-230V 60Hz					
Ψυκτική ικανότητα*1 / Θερμική ικανότητα*1 kW		2,2/2,5	2,8/3,2	3,6/4,0	4,5/5,0	5,6/6,3	7,1/8,0
Διαστάσεις Ύψος / Πλάτος / Βάθος mm		630/1.050/220	630/1.050/220	630/1.170/220	630/1.170/220	630/1.410/220	630/1.410/220
Συνολικό Βάρος kg		23	23	25	26	30	32
Ανεμιστήρας Ρυθμός ροής αέρα (Χαμηλή-Υψηλή) m <sup>3</sup> /min		5,5-6,5	5,5-6,5	7,0-9,0	9,0-11,0	12,0-14,0	12,0-15,5
Στάθμη θορύβου (Χαμηλή-Υψηλή)*5 dB(A)		34-40	34-40	35-40	38-43	38-43	40-46
Φίλτρο		Κανονικό φίλτρο					

Είδος	Μοντέλο	P20VLRM-A	P25VLRM-A	P32VLRM-A	P40VLRM-A	P50VLRM-A	P63VLRM-A
Ηλεκτρική πηγή		~220-240V 50Hz / ~208V-230V 60Hz					
Ψυκτική ικανότητα*1 / Θερμική ικανότητα*1 kW		2,2/2,5	2,8/3,2	3,6/4,0	4,5/5,0	5,6/6,3	7,1/8,0
Διαστάσεις Ύψος / Πλάτος / Βάθος mm		639/886/220	639/886/220	639/1.006/220	639/1.006/220	639/1.246/220	639/1.246/220
Συνολικό Βάρος kg		18,5	18,5	20	21	25	27
Ανεμιστήρας Ρυθμός ροής αέρα (Χαμηλή-Υψηλή) m <sup>3</sup> /min		5,5-6,5	5,5-6,5	7,0-9,0	9,0-11,0	12,0-14,0	12,0-15,5
Στάθμη θορύβου (Χαμηλή-Υψηλή)*5 dB(A)		34-40	34-40	35-40	38-43	38-43	40-46
Φίλτρο		Κανονικό φίλτρο					

**Σειρά PDFY-P-VM-A**

Είδος	Μοντέλο	P20VM-A	P25VM-A	P32VM-A	P40VM-A	P50VM-A
Ηλεκτρική πηγή		~220-240V 50Hz / ~220V 60Hz				
Ψυκτική ικανότητα*1 / Θερμική ικανότητα*1 kW		2,2/2,5	2,8/3,2	3,6/4,0	4,5/5,0	5,6/6,3
Διαστάσεις*2 Ύψος mm		295 (58)	295 (58)	295 (58)	295 (58)	295 (58)
Διαστάσεις*2 Πλάτος mm		710 (790)	710 (790)	710 (790)	960 (1.040)	960 (1.040)
Διαστάσεις*2 Βάθος mm		735 (600)	735 (600)	735 (600)	735 (600)	735 (600)
Συνολικό Βάρος kg		25,5 (5)	25,5 (5)	27 (5)	32 (6)	34 (6)
Ανεμιστήρας Ρυθμός ροής αέρα (Χαμηλή-Μεσαία2-Μεσαία1-Υψηλή) m <sup>3</sup> /min		6,0-6,5-7,5-8,5	6,0-6,5-7,5-8,5	6,0-6,5-7,5-8,5	10,0-11,0-12,5-14,0	10,0-11,0-12,5-14,0
Εξωτερική στατική πίεση*3 Pa		30/50/100	30/50/100	30/50/100	30/50/100	30/50/100
Στάθμη θορύβου (Χαμηλή-Μεσαία 2-Μεσαία 1-Υψηλή)*4dB(A)		28-30-33-36	28-30-33-36	28-30-33-36	34-36-37-39	34-36-37-39
Φίλτρο		Φίλτρο μακράς διάρκειας				

Είδος	Μοντέλο	P63VM-A	P71VM-A	P80VM-A	P100VM-A	P125VM-A
Ηλεκτρική πηγή		~220-240V 50Hz / ~220V 60Hz				
Ψυκτική ικανότητα*1 / Θερμική ικανότητα*1 kW		7,1/8,0	8,0/9,0	9,0/10,0	11,2/12,5	14,5/16,3
Διαστάσεις*2 Ύψος mm		295 (58)	295 (58)	295 (58)	335 (58)	335 (58)
Διαστάσεις*2 Πλάτος mm		1.160 (1.240)	1.160 (1.240)	1.160 (1.240)	1.510 (1.590)	1.510 (1.590)
Διαστάσεις*2 Βάθος mm		735 (600)	735 (600)	735 (600)	775 (600)	775 (600)
Συνολικό Βάρος kg		39 (7)	39 (7)	39 (7)	52 (8,5)	52 (8,5)
Ανεμιστήρας Ρυθμός ροής αέρα (Χαμηλή-Μεσαία2-Μεσαία1-Υψηλή) m <sup>3</sup> /min		12,5-14,0-16,0-18,0	13,5-15,5-17,5-19,5	14,5-16,5-18,5-21,0	19,5-28,0	24,0-34,0
Εξωτερική στατική πίεση*3 Pa		30/50/100	30/50/100	30/50/100	50/100/130	50/100/130
Στάθμη θορύβου (Χαμηλή-Μεσαία 2-Μεσαία 1-Υψηλή)*4dB(A)		30-34-36-39	32-35-37-40	34-37-40-42	34-42 <37-44>	40-45 <42-46>
Φίλτρο		Φίλτρο μακράς διάρκειας				

Σημείωση: \*1 Η Ψυκτική/Θερμική ικανότητα δείχνουν το μέγιστο της τιμής για λειτουργία κάτω από τις εξής συνθήκες:

Ψύξη: Εσωτερική: 27 °K DB/19 °K WB Εξωτερική: 35 °K DB  
 Θέρμανση: Εσωτερική: 20 °K DB Εξωτερική: 7 °K DB/6 °K WB

\*2 Το νούμερο μέσα σε ( ) αφορά το πλαίσιο.

\*3 Η εξωτερική στατική πίεση είναι ρυθμισμένη από το εργοστάσιο στην τιμή του 50 Pa.

\*4 Η εικόνα σε < > δείχνει το επίπεδο θορύβου σε 240V/50Hz.

Θερμοκρασία λειτουργίας

Λειτουργία ψύξης: 15 °KWB - 24 °KWB

Λειτουργία θέρμανσης: 15 °KDB - 27 °KDB

\*5 Οι αριθμοί αντιπροσωπεύουν μία μονάδα 240 V/50 Hz που μετρήθηκε σε ένα σημείο που βρίσκεται 1 m μακριά από την πρόσοψη της μονάδας και σε ύψος 1 m από το έδαφος.

Ο θόρυβος είναι κατά προσέγγιση 1 dB(A) μικρότερος για την μονάδα των 230 V και κατά προσέγγιση 2 dB(A) μικρότερος για την μονάδα των 220 V.

Ο θόρυβος είναι κατά προσέγγιση 3 dB(A) μικρότερος όταν το σημείο μετρήσεως είναι 1,5 m μακριά από την πρόσοψη της μονάδας και σε ύψος 1,5 m από το έδαφος.

# Содержание

1. Меры предосторожности .....	79	3.5. Регулировка направления потока воздуха вверх/вниз .....	82
1.1. Установка .....	79	3.6. Установка времени .....	82
1.2. В период эксплуатации .....	79	3.7. Настройка таймера .....	82
1.3. Утилизация прибора .....	80	3.8. Вентиляция .....	83
2. Названия и функции различных частей .....	80	3.9. Другие .....	83
3. Эксплуатация прибора .....	80	4. Полезные советы .....	83
3.1. ВКЛ./ВЫКЛ. ....	81	5. Уход за прибором .....	83
3.2. Выбор режима эксплуатации .....	81	6. Исправление неполадок .....	84
3.3. Регулировка температуры в помещении .....	81	7. Установка прибора, его перемещение и проверка .....	85
3.4. Регулировка скорости вентилятора .....	81	8. Технические условия .....	85

## 1. Меры предосторожности

- ▶ До начала эксплуатации прибора ознакомьтесь с разделом «Меры предосторожности».
- ▶ В разделе «Меры предосторожности» перечислены важные принципы соблюдения безопасности. Обязательно следуйте им.

### Условные обозначения, принятые в тексте

#### Предупреждение:

Указывает меры предосторожности, которые следует соблюдать для того, чтобы избежать риска личной травмы или гибели.

#### Внимание:

Указывает меры, которые следует соблюдать для того, чтобы избежать повреждения прибора.

### Символы, указанные на иллюстрациях

 : Указывает действие, которого следует избегать.

 : Указывает, что это важная инструкция.

 : Указывает, что эта часть должна быть заземлена.

 : Указывает, что следует проявлять осторожность в отношении вращающихся частей. (Этот символ указан на этикетке основного прибора.) <Цвет: желтый>

 : Осторожно: опасность электрошока (Этот символ указан на этикетке основного прибора.) <цвет: желтый>

#### Предупреждение:

Внимательно прочтите надписи на этикетках, закрепленных на основном приборе.

### 1.1. Установка

- ▶ После того как вы прочтете данное руководство, сохраните его и Руководство по установке в надежном месте, чтобы проконсультироваться с ними при возникновении вопросов. Если с прибором будет работать другой человек, убедитесь в том, что он ознакомится с данным руководством.

#### Предупреждение:

- Данный прибор не должен устанавливаться пользователем. Обратитесь к поставщику или в специализированное предприятие и закажите установку прибора. При неправильной установке может произойти утечка воды, электрический шок или пожар.
- Используйте только те дополнительные приспособления, которые санкционированы «Митсубиши Электрик», и обратитесь к вашему поставщику или в специализированное предприятие и закажите их установку. При неправильной установке дополнительных приспособлений может произойти утечка воды, электрический шок или пожар.
- В руководстве по установке указаны предлагаемые методы установки. Любые изменения в конструкции здания, необходимые для установки, должны соответствовать местным строительным правилам и стандартам.
- Никогда не занимайтесь ремонтом или переносом прибора н» §р угое место самостоятельно. При неправильном заполнении ремонта может произойти утечка воды, электрический шок или пожар. Если вам требуется перенести или отремонтировать ремонт, обращайтесь к поставщику.
- Данное устройство не предназначено для использования без присмотра детьми или немощными людьми.
- Следует внимательно присматривать за маленькими детьми и следить за тем, чтобы они не играли с данным устройством.

### 1) Внешний прибор

#### Предупреждение:

- Внешний прибор должен быть установлен на ровной прочной поверхности в том месте, где не наблюдается скопления снега, листьев или мусора.
- Не ставьте какие-либо посторонние предметы на прибор. Он может упасть или посторонний предмет может упасть с него, причинив личную травму.

#### Внимание:

Внешний прибор должен быть установлен в таком месте, где выдуваемый из него воздух и производимый им шум не будут беспокоить соседей.

### 2) Внутренний прибор

#### Предупреждение:

Внутренний прибор должен быть надежно установлен. Если прибор закреплен слабо, он может упасть, причинив личную травму.

### 3) Пульт дистанционного управления

#### Предупреждение:

Пульт дистанционного управления должен быть установлен в таком месте, где он недоступен для детей.

### 4) Дренажный шланг

#### Внимание:

Убедитесь в том, что дренажный шланг установлен таким образом, что дренаж происходит бесперебойно. Неправильная установка может привести к утечке воды, что повредит мебель.

### 5) Линии электропроводки, предохранитель или прерыватель цепи

#### Предупреждение:

- Убедитесь в том, что прибор подключен к отдельной линии электропитания. Подключение других электроприборов к этой же линии электропитания может привести к перегрузке.
- Убедитесь в том, что на линии подачи тока имеется выключатель.
- Обязательно соблюдайте напряжение, указанное для прибора, и номиналы предохранителя или прерывателя цепи. Никогда не используйте провод или предохранитель более высокого номинала по сравнению с тем, который указан.

### 6) Заземление

#### Внимание:

- Прибор следует правильно заземлить. Никогда не подсоединяйте провод заземления к проводу заземления газовой трубы, трубы для воды, громоотвода или телефонной линии. При неправильном заземлении прибора может произойти электрический шок.
- Часто проверяйте, что провод заземления от внешнего прибора должным образом подсоединен к выводам заземления прибора и к электроду заземления.

## 1.2. В период эксплуатации

#### Внимание:

- е используйте какие-либо острые предметы для нажатия кнопок, поскольку это может повредить пульт дистанционного управления я.
- Не перекручивайте и не тяните за шнур пульта дистанционного управления, поскольку это может повредить пульт дистанционного управления и вызвать неполадки в работе прибора.

- Никогда не удаляйте верхнюю часть корпуса пульта дистанционного управления. Снятие верхней крышки пульта дистанционного управления не рекомендуется, нельзя трогать печатные платы, расположенные под ней. Это может привести к пожару и поломке прибора.
- Никогда не протирайте пульт дистанционного управления бензином, разбавителем, химическими веществами и т.д. Это может повредить краску прибора и привести к его поломке. Для удаления пятен возьмите отрезок ткани, смочите его в растворе нейтрального детергента с водой, тщательно отожмите ее и протрите пятно, а затем снова протрите это место сухой тканью.
- Никогда не блокируйте и не закрывайте отверстия входа и выхода внутреннего или внешнего приборов. Высокие предметы мебели, находящиеся под внутренним прибором, или крупногабаритные предметы (например, большие коробки), помещенные вблизи внешнего прибора, будут снижать эффективность его работы.

#### ⚠ Предупреждение:

- Не проливайте на прибор воду и не дотрагивайтесь до прибора мокрыми руками. Это может привести к электрошоку.
- Не разбрызгивайте вблизи от прибора горючий газ. Это может привести к пожару.
- Не помещайте газовый обогреватель или другой прибор с открытым пламенем там, где он будет испытывать воздействие воздуха, выдуваемого из прибора. Это может привести к неполному сгоранию.

#### ⚠ Предупреждение:

- Не снимайте переднюю панель или защиту вентилятора с внешнего прибора, когда он работает. Вы можете получить личную травму, если дотронетесь до вращающихся частей, горячих частей или частей под высоким напряжением.
- Никогда не вставляйте пальцы, палки и т.д. в отверстия входа или выхода, в противном случае вы можете получить личную травму, поскольку вентилятор, находящийся внутри прибора, вращается на большой скорости. Проявляйте особую осторожность в присутствии детей.
- Если вы почувствуете странные запахи, остановите прибор, отключите питание и проконсультируйтесь с вашим поставщиком. В противном случае может произойти поломка прибора, пожар или электрошок.
- Если вы заметите ненормально сильный шум или вибрацию, остановите прибор, отключите главный выключатель питания и свяжитесь с вашим поставщиком.
- Не допускайте переохлаждения. Наиболее приемлемая температура в помещении - это температура в пределах 5 °C по сравнению с температурой снаружи.
- Не оставляйте инвалидов или маленьких детей сидящими или стоящими на пути воздушного потока, поступающего из кондиционера. Это может нарушить их здоровье.

#### ⚠ Внимание:

- Не направляйте поток воздуха на растения или на животных или птиц в клетках.

## 2. Названия и функции различных частей

### Установка и снятие фильтра

[Fig. A] (R6)

## 3. Эксплуатация прибора

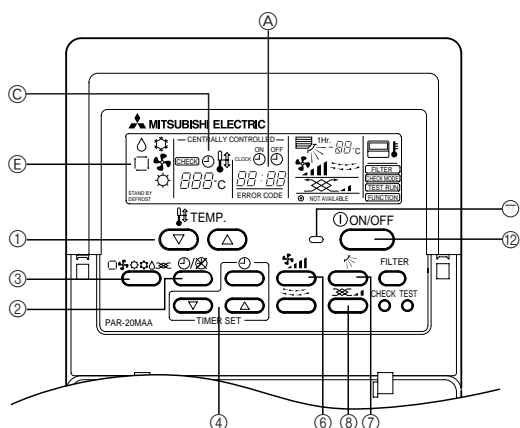

- Часто проветривайте помещение; При постоянной работе прибора в закрытом помещении в течение длительного периода времени воздух становится затхлым.

### В случае неисправности прибора

#### ⚠ Предупреждение:

- Никогда не меняйте конфигурацию кондиционера. Для проведения ремонтных работ проконсультируйтесь со своим поставщиком. Неправильно выполненные ремонтные работы могут привести к утечке воды, электрическому шоку, пожару и т.д.
- Если на пульте дистанционного управления указана индикация ошибки, кондиционер не работает, или если в его работе наблюдается ненормальное явление, остановите прибор и свяжитесь с вашим поставщиком. Если вы не предпримите меры в таких условиях, то это может привести к пожару или поломке прибора.
- Если часто срабатывает прерыватель цепи, свяжитесь с вашим поставщиком. Непринятие мер в таких случаях может привести к пожару или поломке.
- Если происходит выброс или утечка газа хладагента, остановите работу кондиционера, тщательно проветрите помещение и свяжитесь с вашим поставщиком. Если вы не предпримите меры, это может привести к авариям, связанным с кислородной недостаточностью.

### Если кондиционер не используется в течение длительного периода времени

- Если кондиционер не используется в течение длительного периода времени в связи с сезонными изменениями климата и т.д., включите его на 4-5 часов с тем, чтобы продолжался выдув воздуха и кондиционер полностью просох. Если вы не выполните это, то в помещении возможно образование негигиеничной нездоровой плесени.
- Если кондиционер не используется в течение длительного периода времени, следует отключить главный выключатель питания. Если вы оставите главный выключатель питания включенным, то вы будете зря тратить десятки ватт электроэнергии. Также это приведет к накоплению пыли и т.д., что может привести к пожару.
- До возобновления эксплуатации кондиционера включите главный выключатель сети на период свыше 12 часов. Не выключайте главный сетевой выключатель в периоды интенсивного использования прибора. Это может привести к его поломки.

## 1.3. Утилизация прибора

#### ⚠ Предупреждение:

Когда вам потребуется ликвидировать прибор, обратитесь к вашему дилеру. При неправильном удалении труб может произойти выброс хладагента (фторуглеродного газа), который, попав на кожу, приведет к травме. Выброс хладагента в атмосферу наносит вред окружающей среде.

#### ⚠ Внимание:

- При снятии фильтра следует принимать меры предосторожности для защиты глаз от пыли. Если для выполнения вам требуется встать на стул, будьте осторожны, чтобы не упасть.
- При замене фильтра отключите электропитание.

### Прежде чем приступить к работе

- Включайте прибор после того как с дисплея исчезнет индикация «H0». Индикация «H0» ненадолго появляется на дисплее комнатной температуры (не более чем на две минуты), когда вы включаете питание или после того, как происходит перебой в подаче питания. Это не указывает на наличие неполадки в кондиционере воздуха.
- Рабочие режимы охлаждения, сушки и обогрева внутренних приборов отличаются от режимов работы наружных приборов. Если работа начинается с режима охлаждения/сушки (обогрева), и другие внутренние приборы, подсоединенные к соответствующим наружным приборам, уже работают в этом же рабочем режиме, на дисплее DU отображается индикация режима «❄» или «☀» («❄»). Однако работа прибора прекращается и вы не можете заставить его работать в требуемом режиме. Если это произойдет, то вам даст об этом знать индикатор «❄» или «☀» («❄») на дисплее, который будет мигать на жидкокристаллическом дисплее пульта дистанционного управления. Настройте режим эксплуатации другого внутреннего прибора с помощью кнопки переключения режима эксплуатации.



Вышеуказанное не применимо к тем моделям, которые одновременно выполняют охлаждение и отопление.

- Внешний прибор прекращает работу, когда все внутренние приборы, подсоединенные к соответствующим внешним приборам, останавливаются.
- Во время эксплуатации с отоплением, даже если внутренний прибор настроен на эксплуатацию с отоплением, а внешний прибор работает в режиме размораживания, эксплуатация начинается после того, как внешний прибор закончит операцию по размораживанию.

### 3.1. ВКЛ./ВЫКЛ.

#### Чтобы приступить к эксплуатации

##### 1. Нажмите кнопку [ВКЛ./ВЫКЛ.]

Загорится световой  индикатор эксплуатации и прибор начнет работать.

#### Чтобы прекратить эксплуатацию

##### 1. Снова нажмите кнопку [ВКЛ./ВЫКЛ.]

Световой индикатор эксплуатации погаснет и прибор прекратит работу.

- После выполнения настройки режима работы нажатие кнопки ВКЛ./ВЫКЛ. будет повторять тот же самый режим эксплуатации.
- В период эксплуатации световой индикатор, расположенный над кнопкой ВКЛ./ВЫКЛ., будет гореть.







#### **Внимание:**

Даже если вы нажмете кнопку запуска эксплуатации немедленно после останова прибора, эксплуатация не начнется раньше чем примерно через 3 минуты. Это функция защиты прибора. Прибор автоматически начнет работать после примерно 3 минут.



### 3.2. Выбор режима эксплуатации

#### Чтобы выбрать режим эксплуатации

##### 1. Нажмите кнопку [выбор режима эксплуатации]

Последовательные нажатия кнопки выбора режима эксплуатации переключают режимы от , «», «», «» («»), и («»). Для проверки выбранного режима сверьтесь с секцией дисплея.

#### Для охлаждения

Нажмите кнопку  [выбор эксплуатации] и вызовите на дисплей индикатор «».

#### Для режима сушки

Нажмите кнопку  [выбор режима эксплуатации] и вызовите на дисплей индикатор «».

- Внутренний вентилятор начнет работать в замедленном режиме. Изменение скорости работы вентилятора будет заблокировано.
- Включение режима сушки невозможно, если температура в помещении ниже 18 °C.

#### Для вентиляции

Нажимайте кнопку  [выбор режима эксплуатации] и вызовите на дисплей индикатор «».

- Эксплуатация в режиме вентилятора будет способствовать циркуляции воздуха в помещении.
- Эксплуатация в режиме вентиляции не устанавливает температуру в помещении.

#### **Внимание:**



Никогда не подвергайтесь в течение продолжительного времени прямому воздействию холодного воздуха. Чрезмерное воздействие холодного воздуха вредно для здоровья, его следует избегать.

#### Работа в режиме сушки

Режим сушки - это контролируемый микрокомпьютером режим осушения, контролирующий чрезмерное охлаждение воздуха в соответствии с заданной Вами температурой в помещении. (Не применимо при отоплении.)

1. До тех пор пока температура в помещении не достигнет выбранного вами уровня, компрессор и внутренний прибор будут функционировать в согласованном режиме в соответствии с изменениями температуры воздуха в помещении и будут автоматически повторять режим ВКЛ./ВЫКЛ.
2. Когда выбранный вами уровень температуры будет достигнут, компрессор и внутренний вентилятор прекратят работу. После останова в течение 10 минут компрессор и внутренний вентилятор включаются на 3 минуты для поддержания влажности на низком уровне.

#### Для режима отопления

Нажимайте кнопку  [выбор режима эксплуатации] и вызовите на дисплей индикатор «».

#### Индикаторы на дисплее в период эксплуатации с отоплением «DEFROST»

Отображается только во время операции по размораживанию.

#### «STAND BY»

Отображается с начала включения эксплуатации с отоплением и до того момента, как начнется выдувание теплого воздуха.



#### **Внимание:**

- Когда кондиционер воздуха используется одновременно с горелками, тщательно проветривайте помещение. Недостаточная вентиляция может привести к авариям в результате кислородной недостаточности.
- Никогда не помещайте горелку в то место, где она будет подвержена воздействию потока воздуха из кондиционера. Это может привести к неудовлетворительному процессу сгорания в горелке.
- Микроэлектронное устройство функционирует в следующих случаях:
  - В начале режима отопления не происходит выдувание воздуха.
    - Чтобы предотвратить выдувание холодного воздуха, внутренний вентилятор постепенно переключается последовательно от слабого потока воздуха к менее слабому и затем к выбранному уровню потока воздуха в соответствии с повышением температуры выдуваемого воздуха. Необходимо подождать некоторое время, пока выдув воздуха наладится.
  - Вентилятор не работает на заданной скорости.
    - В некоторых моделях система переключается к слабому выдуву воздуха, когда температура в помещении достигает заданного уровня. В других случаях вентилятор останавливается, чтобы предотвратить выдувание холодного воздуха в течение операции по размораживанию.
  - Выдув воздуха происходит даже после останова.
    - Приблизительно в течение 1 минуты после останова работы прибора внутренний вентилятор иногда продолжает работать, чтобы устранить лишнее тепло, являющееся результатом работы электронного нагревателя и т.д. Скорость работы вентилятора может быть от низкой до высокой.

### 3.3. Регулировка температуры в помещении

#### Изменение температуры в помещении

Нажмите кнопку  [кнопка регулирования температуры в помещении] и установите нужное значение температуры.

Нажатие стрелки вверх () или стрелки вниз () один раз изменяет параметр температуры на 1 °C.

Если вы продолжаете нажимать эти кнопки, то параметр температуры будет изменяться на 1 °C.

- Температура воздуха в помещении может быть настроена в пределах следующих диапазонов:
  - охлаждение / сушка: 19 - 30 °C
  - отопление: 17 - 28 °C
- Эксплуатация с выдувом воздуха не позволяет настраивать температуру в помещении.

\* Диапазон дисплея температуры в помещении составляет от 8 °C до 39 °C. За пределами этого диапазона дисплей будет мигать либо на 8 °C либо на 39 °C, информируя вас о том, что температура в помещении ниже или выше отображаемой температуры.

### 3.4. Регулировка скорости вентилятора

#### Изменение скорости вентилятора

Каждый раз, когда вы нажимаете кнопку  [скорость вентилятора], происходит переключение от низкой скорости работы вентилятора на высокую.

При режиме электронной сушки внутренний вентилятор автоматически начинает работать в режиме низкой скорости. Переключение скорости вентилятора невозможно. (Изменяется дисплей только на пульте дистанционного управления.)

\* Скорость вентилятора изменяется каждый раз при нажатии кнопки регулировки скорости вентилятора.



#### [PEFY-P200-250VMH]

Скорость вентилятора : 1 стадия

Дисплей:  (Высокая)

#### [Серии PEFY-P-VM, PEFY-P40-140VMH, PFFY-P-VLEM, PFFY-P-VLRM] [PDFY-P1006125VM, PEFY-P100-140-VMM]

Скорость вентилятора : 2 стадии

Дисплей:  (Низкая) →  (Высокая)

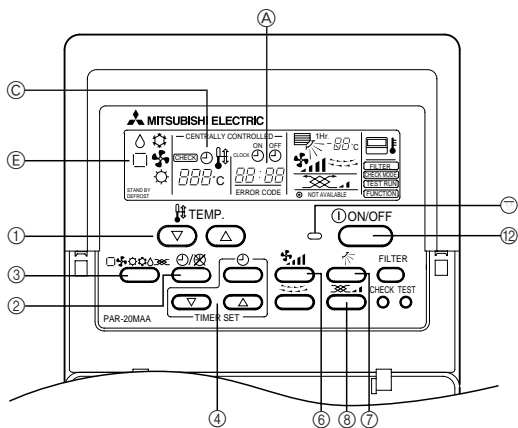

**[Серии PLFY-PVLM, PDFY-P20-80VM]**

Скорость вентилятора : 4 стадии

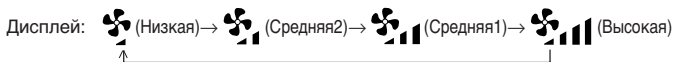

**[Серии PEFY-P-VML, PEFY-P20-80-VMM]**

Скорость вентилятора : 3 стадии



### 3.5. Регулировка направления потока воздуха вверх/вниз

#### Изменение направления потока воздуха вверх/вниз

Каждый раз при нажатии кнопки [направления потока воздуха вверх/вниз] направление потока воздуха меняется.

Дисплей		 ① Качание ② 0° ③ 45° ④ 60° ⑤ 85°				
Режим	Скорость вентилятора					
Обогрев/Вентилятор	Высокая/Средняя/Средняя2/Низкая	①	②	③	④	⑤
	Высокая					
Охлаждение	Средняя/Средняя2/Низкая	①	②	③	④	⑤
	Не может измениться					*1
Начальная установка		-	Охлаждение Сушка Вентилятор	-	-	Обогрев

- \*1
- Через час она автоматически возвращается на «② 0°».
  - На пульте дистанционного управления отображается индикация «1 Hr.» («1 час») (Она автоматически исчезает через час.)
  - Данная функция недоступна на некоторых моделях.
  - В следующих случаях, она отличается на дисплее и на приборе.
    1. Отображается индикация «DEFROST» (размораживание) или «STAND BY» (режим ожидания).
    2. Только что запущен в режиме обогрева
    3. Термостат ВЫКЛЮЧЕН в режиме обогрева

### PFY-P-VLEM

Вытягивая решетку выдува на себя, приподнимите ее заднюю часть, удалите ее, измените направление выдува и установите ее на место.

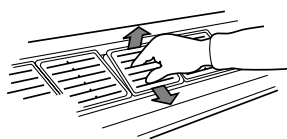

**⚠ Внимание:**

Во время работы прибора избегайте подносить руку к отверстию выхода воздуха внутреннего прибора.

Если при регулировке решеток выдува и направления потока воздуха ваша рука попадет между металлическими деталями прибора или будет задета автовентилятором, вы можете получить личную травму или это может вызвать неполадку в приборе.

### 3.6. Установка времени

- Устанавливайте текущее время после подключения прибора к электропитанию или после того, как был перебой в подаче питания.
- Время может быть установлено независимо от эксплуатации внутреннего прибора.
- Во время работы таймера кнопка настройки времени не функционирует, т.е. настройка времени невозможна.

**1. Нажмите кнопку [выбор времени] и вызовите на дисплее индикацию «текущее время»**

- Каждый раз при нажатии этой кнопки индикация на дисплее изменяется.

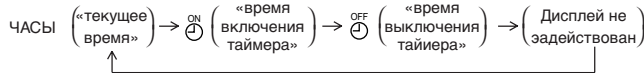

**⚠ Внимание:**

Когда текущее время еще не установлено, мигает индикация «CLOCK (текущее время)», не позволяя установить режим работы таймера.

**2. Настройка текущего времени нажатием кнопки или**

- Настройка текущего времени невозможна, если на дисплее имеется индикация «таймер включен».
- При выходе на дисплее индикации «CLOCK (текущего)» времени нажимайте стрелки и установите текущее время.
- Каждый раз при нажатии кнопки индикация времени увеличивается на одну минуту, а при нажатии кнопки индикация времени уменьшается на 1 минуту.

При повторном нажатии соответствующих кнопок дисплей времени быстро меняет показания. Он будет менять показания шагами в 1 минуту - 10 минут - один час.

- Примерно через 10 секунд после окончания нажатия кнопки времени индикация на дисплее «текущее время» и «CLOCK (текущего)» исчезает.

**⚠ Внимание:**

- Пульт дистанционного управления оснащен упрощенным часовым механизмом, работающим с точностью + или - одна минута в месяц.
- Каждый раз после того, как кондиционер отключается от сети электропитания или до того, как происходит перебой в подаче электропитания, время требуется настроить снова.

### 3.7. Настройка таймера

- Если вы настроите таймер, то прибор будет включаться (выключаться) в установленное время, после чего режим работы с таймером отключится.
- Если вы хотите проверить выбранное время начала и окончания работы прибора, нажмите кнопку [выбор времени] в то время, когда на дисплее показана индикация «».

#### Функционирование таймера

**Таймер ВКЛ.**

Настройте таймер на включение в начале рабочего дня на вашем предприятии. По наступлении заданного времени кондиционер начнет работать.

**Таймер ВЫКЛ.**

Используйте функцию выключения таймера для того, чтобы напомнить себе о необходимости выключить кондиционер. По наступлении заданного времени окончания работы прибора кондиционер прекратит работу.

Имеются три метода использования таймера





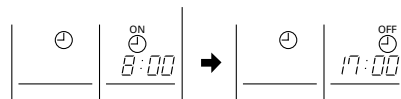











1. Таймер ВКЛ./ВЫКЛ. Настройка времени начала работы и времени окончания работы прибора
2. Таймер вкл. Настройка только времени включения прибора (Время окончания настроено на « - - : - - »)
3. Таймер выкл. Настроено только время окончания работы прибора (Время начала настроено на « - - : - - »)





**Пример настройки таймера**





Данный пример указывает таймер, настроенный на включение в 8:00 утра и на окончание работы в 17:00.

1. Нажмите кнопку [таймер/беспрерывная работа] для вывода дисплея (нет дисплея)

2. Нажимайте кнопку  [выбор времени] и вызовите на дисплей индикацию  «время включения таймера»
3. Нажимайте кнопку     [выбор времени] и установите время начала  
При использовании режима таймер вкл. Установите время начала на « - - : - - ».  
Рядом с 23:50 будет индикация « - - : - - ».
4. Нажимайте кнопку  [выбор времени] и вызовите на дисплей индикацию  «время выключения таймера»
5. Нажимайте кнопку    [переключение времени] и установите время окончания  
При использовании режима таймер выкл. Установите время начала на « - - : - - ».  
Рядом с 23:50 будет индикация « - - : - - ».
6. Нажимайте кнопку  [постоянно/таймер] и вызовите на дисплей индикацию  «  »  
Выход на дисплей индикации  «  » завершает установку.

Каждый раз при однократном нажатии кнопки     [выбор времени] указание времени меняется вперед (или назад) на 10 минут. При непрерывном нажатии этой кнопки указание времени продвигается вперед (или назад) непрерывно. В начале установите цифру, указывающую час, а затем цифру, указывающую минуты. При выборе режима таймера ВКЛ./ВЫКЛ. вы можете включать (таймер вкл.) или останавливать (таймер выкл.) работу прибора нажатием кнопки  [ВКЛ./ВЫКЛ.], даже если заданное время работы еще не истекло.

### Снятие функции таймера

Нажмите кнопку  [таймер/непрерывная работа], чтобы убрать с дисплея индикацию «  ».

## 3.8. Вентиляция

- Вентилятор (обрабатывающий блок OA или LOSSNAY) включается

## 4. Полезные советы

Даже небольшие меры по уходу за кондиционером воздуха могут способствовать более эффективной работе прибора с точки зрения качества кондиционирования, вашей платы за электричество и т.д.

### Установка правильной температуры в помещении

- При режиме охлаждения оптимальная разница между температурой снаружи и внутри составляет примерно 5 °C.
- Если температура в помещении повышается по одному градусу на период эксплуатации с охлаждением, то вы экономите примерно 10 % электроэнергии.
- Чрезмерное охлаждение вредно для здоровья. Это также приводит к чрезмерному расходованию электроэнергии.

### Тщательно прочищайте фильтры

- Если мембрана воздушного фильтра забита грязью, то эффективность потока воздуха и кондиционирования может быть существенно снижена. Если вы не устранили загрязнения, то оно может привести к неполадке прибора. Особенно важно прочищать фильтр в начале сезона, когда используется охлаждение, и отопительного сезона. (При особо обильном скоплении пыли и грязи прочищайте фильтр более тщательно.)



## 5. Уход за прибором

До проведения обслуживания прибора отключите электропитание (положение ВЫКЛ.).

### Внимание:

- Прежде чем начать чистку, остановите работу прибора и отключите подачу электропитания. Помните, что внутренний вентилятор работает на высокой скорости, что сопряжено с риском личной травмы.
- Внутренние приборы оборудованы фильтрами для удаления пыли из засасываемого воздуха. Прочищайте фильтры с помощью методов, обозначенных на рисунках ниже. (Стандартный фильтр следует обычно прочищать раз в неделю, а фильтр долгосрочного срока службы в начале каждого прибора.)
- Срок службы фильтра зависит от места установки прибора и условий его эксплуатации.

автоматически с внутренним прибором, когда он взаимосвязан с внутренним прибором.

- Нажмите кнопку  [Вентиляция], когда внутренний прибор останавливается, в данном случае будет работать один вентилятор.
- При однократном нажатии кнопки  [Вентиляция] скорость вентилятора переключается.
- Вентилятор внутреннего прибора работает даже тогда, когда в работе один вентилятор - в зависимости от модели внутреннего прибора и иногда - модели вентилятора.

## 3.9. Другие

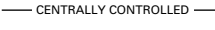

 : Функционирует при осуществлении управления с помощью централизованного пульта управления, продаваемого отдельно.

STAND BY DEFROST : Загорается в начале операции по отоплению и горит до тех пор, пока не начинается выдув теплого воздуха.

 : Этот дисплей указывает на наличие какой-либо неполадки в приборе.

NOT AVAILABLE : При нажатии какой-либо кнопки, связанной с выполнением функции, недоступной для выполнения внутренним прибором, этот дисплей мигает, одновременно демонстрируя соответствующую функцию.

 : В системе, при которой дисплей [датчика] указан как пульт дистанционного управления, измерение температуры в помещении выполняется датчиком температуры в помещении, который встроен в пульт дистанционного управления. Поэтому обращайте внимание на следующее:

 : Загорается, указывая, что необходимо прочистить фильтр. Дважды нажмите кнопку  [Фильтр], и индикация исчезнет с дисплея.

### Предотвращайте проникновение тепла в период эксплуатации с охлаждением

- Для предотвращения проникновения тепла в период эксплуатации с охлаждением повесьте на окна шторы или жалюзи для блокировки солнечного света. Также не открывайте без необходимости входные или выходные двери.

### Периодически проветривайте помещение

- Поскольку воздух в комнате иногда загрязняется, если ее не проветривать длительное время, необходимо периодически вентилировать помещение. Если при использовании кондиционера одновременно используется оборудование, работающее на газе, необходимо соблюдать специальные меры предосторожности. При использовании вентиляционного приспособления «LOSSNAY», разработанного нашей фирмой, вентиляция проводится наиболее экономично. За информацией об этой установке обращайтесь к вашему поставщику.

### Методы прочистки

- Смахните пыль легкими движениями или прочистите фильтр пылесосом. Если фильтр сильно загрязнен, промойте его в чуть теплой воде с растворенным в ней нейтральным детергентом, а затем прополощите его в чистой воде. После мытья фильтр необходимо просушить, а затем установить на место.

### Внимание:

- Не сушите фильтр под воздействием прямых солнечных лучей или у огня и т.д. Это может привести к деформации фильтра.
- Промывание фильтра в горячей воде (свыше 50 градусов Цельсия) может также привести к его деформации.

### Внимание:

Никогда не проливайте на кондиционер воду и не опрыскивайте его аэрозолем с возгорающим составом. Чистка такими методами может привести к поломке кондиционера, электрическому шоку или пожару.

## 6. Исправление неполадок

Прежде чем вызывать техобслуживание, проверьте следующее:

Состояние прибора	Пульт дистанционного управления	Причина	Неполадка
Не работает.	«●» не горит Индикатор дисплея не загорается даже при нажатии кнопки [ВКЛ./Выкл.].	Перебой в подаче электроэнергии	Нажмите кнопку [ВКЛ./Выкл.] после возобновления подачи электроэнергии.
		Подача электроэнергии отключена.	Включите подачу электроэнергии.
		Перегорел предохранитель в системе подачи электроэнергии.	Замените предохранитель.
		Перегорел прерыватель цепи заземления.	Установите прерыватель цепи заземления.
Воздух выдувается, но не охлаждается или не нагревается в достаточной степени.	Жидкокристаллический дисплей показывает, что прибор находится в состоянии работы.	Неправильная настройка температуры.	После проверки настройки температуры и температуры входа на жидкокристаллическом дисплее обратитесь [Регулировка температуры в помещении] и воспользуйтесь для регулировки кнопкой регулировки температуры.
		Фильтр забит пылью и грязью.	Прочистите фильтр (см. [Уход за прибором]).
		В отверстиях входа и выхода воздуха внутреннего и наружного приборов имеются какие-либо препятствия.	Удалите препятствие.
		Открыты двери и окна.	Закройте окна и двери.
Холодный воздух или теплый воздух не выдуваются.	Индикация на жидкокристаллическом дисплее указывает, что прибор находится в состоянии работы.	В течение трех минут срабатывает механизм задержки возобновления работы прибора.	Подождите некоторое время. (Для защиты компрессора во внутренний прибор встроен механизм трехминутной задержки возобновления работы. Поэтому иногда компрессор не приступает немедленно к работе. Иногда он не приступает к работе в течение 3 минут.)
		Была дана повторная команда работы внутреннего прибора в течение выполнения операции отопления и разморживания.	Подождите некоторое время (Функция отопления включается после окончания функции размораживания).
Прибор работает непродолжительное время, а затем останавливается.	На жидкокристаллическом дисплее мигает индикация «проверка» и показан ход проверки.	На входе и выходе воздуха внутреннего и внешнего прибора имеется препятствие.	Удалите препятствие и снова включите прибор.
		Фильтр забит пылью и грязью.	Прочистите фильтр и снова включите прибор (см. [Уход за прибором]).
После остановки работы прибора слышен звук выхлопной трубы и звук вращения мотора.	Индикаторы не горят за исключением индикатора подключения питания «●».	Когда другие внутренние приборы работают на режиме охлаждения, машина останавливается после того, как механизм остаточной операции работает в течение 3 минут после остановки операции охлаждения.	Подождите 3 минуты
После остановки работы прибора звук выхлопной трубы и звук вращения мотора слышны попеременно.	Не горит ни один индикатор за исключением индикатора подключения питания «●».	Когда другие внутренние приборы работают в режиме охлаждения, поступает вода. Если вода дренажа накапливается, то механизм дренажа включает операцию по дренированию.	Через некоторое время прибор остановится. (Если шум происходит свыше 2-3 раза в час, обратитесь в техобслуживание.)
Когда термостат находится в положении ВЫКЛ. или во время работы вентилятора, попеременно поступает теплый воздух.	Жидкокристаллический дисплей указывает, что прибор находится в состоянии эксплуатации.	Когда другие внутренние приборы работают в режиме отопления, контрольные клапаны время от времени открываются и закрываются для поддержания стабильности системы.	Вскоре это прекратится. (Если температура в помещении становится слишком высокой для большого помещения, остановите работу прибора.)

- Если работа останавливается из-за сбоя в подаче электропитания, срабатывает [предотвращение возобновления работы при сбое электропитания], предотвращающее включения прибора даже после восстановления подачи питания.

Если неполадки в работе прибора продолжаются после того как вы проверили вышеуказанные параметры, отключите подачу электроэнергии свяжитесь с вашим поставщиком, имея наготове информацию относительно названия изделия, характера неполадки и т.д. Если мигает индикатор «[Проверка]» и код проверки (4-цифровой), сообщите поставщику, что указывает дисплей (код проверки). Никогда не пытайтесь производить ремонт самостоятельно.

**Указанные ниже симптомы не являются неполадками кондиционера:**

- Иногда воздух, выдуваемый из кондиционера, может иметь неприятный запах. Это объясняется сигаретным дымом, который присутствует в комнате, запахом косметики, стен, мебели и т.д., которые поглощаются в кондиционере.
- После включения или остановки кондиционера может быть слышен попеременно шипящий звук. Этот звук является звуком хладагента, который перемещается внутри кондиционера. Это нормальное явление.
- Иногда кондиционер издает резкий звук или щелкает в начале или в конце операции охлаждения/отопления. Это звук трения передней панели и других частей, который вызван расширением и сужением деталей в связи с перепадами температуры. Это нормальное явление.

## 7. Установка прибора, его перемещение и проверка

### Место установки

Проконсультируйтесь с вашим поставщиком относительно подробностей установки и переноса оборудования.

#### ⚠ Внимание:

Никогда не устанавливайте кондиционер там, где имеется риск утечки воспламеняющегося газа.

При утечке и аккумуляции газа вокруг прибора может возникнуть пожар.

#### Никогда не устанавливайте кондиционер в указанных ниже местах:

- там, где много машинного масла
- в местах, расположенных близко к океану и пляжу, где много соли.
- в местах с высокой влажностью
- в местах, расположенных близко от горячих источников
- в местах наличия сернистого газа
- в местах, где расположено высокочастотное оборудование (высокочастотное сварочное оборудование и т.д.)
- в местах, где часто используются кислотные растворы
- в местах, где часто используются специальные распылители
- устанавливайте внутренний прибор строго горизонтально. В противном случае может произойти утечка воды.
- Предпринимайте достаточные меры по сокращению шума при установке кондиционеров в больницах или в помещениях, связанных с телекоммуникацией.

Если кондиционер используется в любом из вышеуказанных местоположений, возможны частые неполадки в функционировании прибора. Рекомендуется избегать установки прибора в вышеуказанных местах.

За дополнительной информацией обращайтесь к поставщику.

### Рекомендации по электропроводке

#### ⚠ Внимание:

- Электропроводка должна выполняться квалифицированным специалистом электриком в соответствии с [техническими стандартами установки электрооборудования], [правила внутренней проводки], а также инструкциями, приведенными в руководстве по установке и при использовании специальных линий электропроводки. Использование других приборов на этой линии подачи электропитания может привести к перегоранию прерывателей и предохранителей.

- Никогда не подсоединяйте провод заземления к проводам заземления газовой трубы, трубы для воды, разрядника или телефонной линии. За подробной информацией обращайтесь к поставщику.
- При некоторых типах установки в обязательном порядке должен устанавливаться прерыватель цепи заземления. За подробной информацией обращайтесь к поставщику.

### Перенос прибора

- При снятии или повторной установке кондиционера в связи с расширением помещения, перепланировкой или переездом, проконсультируйтесь с вашим поставщиком заранее, чтобы оценить стоимость работы профессионального инженера, услуги которого требуются при переносе прибора.

#### ⚠ Внимание:

При переносе и повторной установке кондиционера проконсультируйтесь с вашим поставщиком. Неправильная установка может привести к электрическому шоку, пожару и т.д.

### Необходимо также обращать внимание на фактор шума

- При установке прибора выберите такое место, которое абсолютно способно выдерживать вес кондиционера, и там, где возможно сократить шум и вибрацию.
- Выберите такое место, где шум холодного или теплого воздуха, выходящего из внешнего прибора кондиционера, не будет беспокоить соседей.
- Если перед выходом воздуха внешнего прибора кондиционера находится какой-то посторонний предмет, это ухудшает его работу и может привести к повышенному уровню шума. Избегайте ставить какие-либо посторонние предметы вблизи от выхода воздуха.
- Если кондиционер производит необычный шум, проконсультируйтесь с вашим поставщиком.

### Техобслуживание и инспекция

- Если кондиционер используется на протяжении нескольких сезонов, его внутренние части могут запачкаться, что приведет к ухудшению работы.

В зависимости от условий использования прибор может генерировать неприятный запах и дренажное устройство может начать плохо функционировать в связи с накоплением пыли, грязи и т.д.

## 8. Технические условия

### Серия PLFY-P-VLMD-A

Параметр	Модель	P20VLMD-A	P25VLMD-A	P32VLMD-A	P40VLMD-A	P50VLMD-A
Источник питания		~220-240V 50Hz				
Охлаждающая мощность*1 / Отопительная мощность*1 кВт		2,2/2,5	2,8/3,2	3,6/4,0	4,5/5,0	5,6/6,3
Габариты*2	Высота мм	338 (8)	338 (8)	338 (8)	338 (8)	338 (8)
	Ширина мм	768 (1.060)	768 (1.060)	768 (1.060)	1.008 (1.300)	1.008 (1.300)
	Глубина мм	606 (670)	606 (670)	606 (670)	606 (670)	606 (670)
Масса нетто кг		24 (7)	24 (7)	25 (7)	33,5 (8)	35 (8)
Вентилятор Скорость потока воздуха (Низкая-Средняя2-Средняя1-Высокая) м³/мин		6,0-6,5-7,3-8,0	6,0-6,5-7,3-8,0	6,5-7,0-7,8-8,5	9,0-10,5-11,5-12,5	10,0-11,0-12,0-13,0
Уровень шума (Низкая-Средний2-Средний1-Высокий) дБ(А)		28-30-33-35	28-30-33-35	29-31-34-36	29-32-34-36	32-34-36-38
Фильтр		Долговечный фильтр				

Параметр	Модель	P63VLMD-A	P80VLMD-A	P100VLMD-A	P125VLMD-A
Источник питания		~220-240V 50Hz			
Охлаждающая мощность*1 / Отопительная мощность*1 кВт		7,1/8,0	9,0/10,0	11,2/12,5	14,0/16,0
Габариты*2	Высота мм	338 (8)	338 (8)	338 (8)	338 (8)
	Ширина мм	1.358 (1.650)	1.358 (1.650)	1.708 (2.000)	1.708 (2.000)
	Глубина мм	606 (670)	606 (670)	606 (670)	606 (670)
Масса нетто кг		39 (10)	39 (10)	56 (11,5)	56 (11,5)
Вентилятор Скорость потока воздуха (Низкая-Средняя2-Средняя1-Высокий) м³/мин		13,0-14,0-16,0-18,0	15,0-17,0-19,0-21,0	21,0-23,0-26,0-29,0	24,0-27,0-30,0-33,0
Уровень шума (Низкая-Средняя2-Средняя1-Высокий) дБ(А)		32-34-37-39	36-38-41-43	37-39-41-43	40-42-44-46
Фильтр		Долговечный фильтр			

Примечание: \*1 Охлаждающая/Отопительная мощность указывает максимальное значение при эксплуатации прибора в следующих условиях:

Охлаждение: Внутри: 27 °C DB/ 19 °C WB

Снаружи: 35 °C DB

Отопление: Внутри: 20 °C DB

Снаружи: 7 °C DB/ 6 °C WB

\*2 Цифра в ( ) указывает данные панели.

**Серия PEFY-P-VML-A**

Параметр	Модель	P20VML-A	P25VML-A	P32VML-A
Источник питания		~220-240V 50/60Hz		
Охлаждающая мощность*1 / Отопительная мощность*1 кВт		2,2/2,5	2,8/3,2	3,6/4,0
Габариты Высота / Ширина / Глубина мм		225/720/550	225/720/550	225/720/550
Масса нетто кг		18	18	18
Вентилятор Скорость потока воздуха (Низкая-Средняя-Высокий) м³/мин		5,4-6,5-7,9	5,4-6,5-7,9	6,0-7,5-9,5
Внешнее статическое давление Па		5	5	5
Уровень шума (Низкая-Средняя-Высокий) дБ(А)		29-33-36	29-33-36	30-35-40
Фильтр		Стандартный фильтр		

**Серия PEFY-P-VMM-A**

Параметр	Модель	P20VMM-A	P25VMM-A	P32VMM-A	P40VMM-A	P50VMM-A
Источник питания		~220-240V 50Hz				
Охлаждающая мощность*1 / Отопительная мощность*1 кВт		2,2/2,5	2,8/3,2	3,6/4,0	4,5/5,0	5,6/6,3
Габариты Высота / Ширина / Глубина мм		295/815/700	295/815/700	295/815/700	295/935/700	295/935/700
Масса нетто кг		27	27	27	33	33
Вентилятор Скорость потока воздуха (Низкая-Средняя-Высокий) м³/мин		6,0-7,2-8,5	6,0-7,2-8,5	7,5-9,0-10,5	10,0-12,0-14,0	12,0-14,5-17,0
Внешнее статическое давление*2 Па		30/50/100	30/50/100	30/50/100	30/50/100	30/50/100
Уровень шума (Низкая-Средняя-Высокий) дБ(А)		27-30-32	27-30-32	28-32-35	31-34-37	31-35-38
Фильтр		Стандартный фильтр				

Параметр	Модель	P63VMM-A	P71VMM-A	P80VMM-A
Источник питания		~220-240V 50Hz		
Охлаждающая мощность*1 / Отопительная мощность*1 кВт		7,1/8,0	8,0/9,0	9,0/10,0
Габариты Высота / Ширина / Глубина мм		295/1.175/700	295/1.175/700	295/1.175/700
Масса нетто кг		42	42	42
Вентилятор Скорость потока воздуха (Низкая-Средняя-Высокий) м³/мин		13,5-16,2-19,0	14,5-18,0-21,0	14,5-18,0-21,0
Внешнее статическое давление*2 Па		30/50/100	30/50/100	30/50/100
Уровень шума (Низкая-Средняя-Высокий) дБ(А)		31-35-38	32-36-39	32-36-39
Фильтр		Стандартный фильтр		

Параметр	Модель	P100VMM-A	P125VMM-A	P140VMM-A
Источник питания		~220-240V 50Hz		
Охлаждающая мощность*1 / Отопительная мощность*1 кВт		11,2/12,5	14,0/16,0	16,0/18,0
Габариты Высота / Ширина / Глубина мм		325/1.415/740	325/1.415/740	325/1.715/740
Масса нетто кг		62	65	70
Вентилятор Скорость потока воздуха (Низкая-Высокий) м³/мин		23,0-33,0	28,0-40,0	29,5-42,0
Внешнее статическое давление*2 Па		50/130	50/130	50/130
Уровень шума (Низкая-Высокий) дБ(А)		40-44	42-45	42-45
Фильтр		Стандартный фильтр		

**Серия PEFY-P-VMH-A**

Параметр	Модель	P40VMH-A	P50VMH-A	P63VMH-A	P71VMH-A	P80VMH-A
Источник питания		~220-240V 50/60Hz				
Охлаждающая мощность*1 / Отопительная мощность*1 кВт		4,5/5,0	5,6/6,3	7,1/8,0	8,0/9,0	9,0/10,0
Габариты Высота / Ширина / Глубина мм		380/750/900	380/750/900	380/750/900	380/1.000/900	380/1.000/900
Масса нетто кг		44	44	45	50	50
Вентилятор Скорость потока воздуха (Низкая-Высокий) м³/мин		10,0-14,0	10,0-14,0	13,5-19,0	15,5-22,0	18,0-25,0
Внешнее статическое давление*3 Па		220 V 50/100/200	50/100/200	50/100/200	50/100/200	50/100/200
		230, 240 V 100/150/200	100/150/200	100/150/200	100/150/200	100/150/200
Уровень шума (Низкая-Высокий) дБ(А)		220 V 27-34	27-34	32-38	32-39	35-41
		230, 240 V 31-37	31-37	36-41	35-41	38-43
Фильтр		Долговечный фильтр (опция)				

Параметр	Модель	P100VMH-A	P125VMH-A	P140VMH-A
Источник питания		~220-240V 50/60Hz		
Охлаждающая мощность*1 / Отопительная мощность*1 кВт		11,2/12,5	14,0/16,0	16,0/18,0
Габариты Высота / Ширина / Глубина мм		380/1.200/900	380/1.200/900	380/1.200/900
Масса нетто кг		70	70	70
Вентилятор Скорость потока воздуха (Низкая-Высокий) м³/мин		26,5-38,0	26,5-38,0	28,0-40,0
Внешнее статическое давление*3 Па		220 V 50/100/200	50/100/200	50/100/200
		230, 240 V 100/150/200	100/150/200	100/150/200
Уровень шума (Низкая-Высокий) дБ(А)		220 V 34-42	34-42	34-42
		230, 240 V 38-44	38-44	38-44
Фильтр		Долговечный фильтр (опция)		

Параметр	Модель	P200VMH-A	P250VMH-A
Источник питания		3N~380-415V 50/60Hz	
Охлаждающая мощность*1 / Отопительная мощность*1 кВт		22,4/25,0	28,0/31,5
Габариты Высота / Ширина / Глубина мм		470/1.250/1.120	470/1.250/1.120
Масса нетто кг		100	100
Вентилятор Скорость потока воздуха м³/мин		58,0	72,0
Внешнее статическое давление*4 Па		380V 110/220	110/220
		400, 415V 130/260	130/260
Уровень шума дБ(А)		380V 42	50
		400, 415V 44	52
Фильтр		Долговечный фильтр (опция)	

Примечание: \*1 Охлаждающая/Отопительная мощность указывает максимальное значение при эксплуатации прибора в следующих условиях:

Охлаждение: Внутри: 27 °C DB/ 19 °C WB      Снаружи: 35 °C DB  
 Отопление: Внутри: 20 °C DB      Снаружи: 7 °C DB/ 6 °C WB

\*2 Внешнее статическое давление установлено на 50 Па изготовителем.

\*3 Внешнее статическое давление установлено на 100 Па (220 В)/150 Па (230, 240 В) изготовителем.

\*4 Внешнее статическое давление установлено на 220 Па (380 В)/260 Па (400, 415 В) изготовителем.

**Серия PFFY-P-VLEM-A/PFFY-P-VLRM-A**

Параметр	Модель	P20VLEM-A	P25VLEM-A	P32VLEM-A	P40VLEM-A	P50VLEM-A	P63VLEM-A
Источник питания		~220-240V 50Hz / ~208V-230V 60Hz					
Охлаждающая мощность*1 / Отопительная мощность*1	кВт	2,2/2,5	2,8/3,2	3,6/4,0	4,5/5,0	5,6/6,3	7,1/8,0
Габариты	Высота / Ширина / Глубина	630/1.050/220	630/1.050/220	630/1.170/220	630/1.170/220	630/1.410/220	630/1.410/220
Масса нетто	кг	23	23	25	26	30	32
Вентилятор	Скорость потока воздуха (Низкая-Высокий)	5,5-6,5	5,5-6,5	7,0-9,0	9,0-11,0	12,0-14,0	12,0-15,5
Уровень шума (Низкая-Высокий)*5	дБ(А)	34-40	34-40	35-40	38-43	38-43	40-46
Фильтр		Стандартный фильтр					

Параметр	Модель	P20VLRM-A	P25VLRM-A	P32VLRM-A	P40VLRM-A	P50VLRM-A	P63VLRM-A
Источник питания		~220-240V 50Hz / ~208V-230V 60Hz					
Охлаждающая мощность*1 / Отопительная мощность*1	кВт	2,2/2,5	2,8/3,2	3,6/4,0	4,5/5,0	5,6/6,3	7,1/8,0
Габариты	Высота / Ширина / Глубина	639/886/220	639/886/220	639/1.006/220	639/1.006/220	639/1.246/220	639/1.246/220
Масса нетто	кг	18,5	18,5	20	21	25	27
Вентилятор	Скорость потока воздуха (Низкая-Высокий)	5,5-6,5	5,5-6,5	7,0-9,0	9,0-11,0	12,0-14,0	12,0-15,5
Уровень шума (Низкая-Высокий)*5	дБ(А)	34-40	34-40	35-40	38-43	38-43	40-46
Фильтр		Стандартный фильтр					

**Серия PDFY-P-VM-A**

Параметр	Модель	P20VM-A	P25VM-A	P32VM-A	P40VM-A	P50VM-A
Источник питания		~220-240V 50Hz / ~220V 60Hz				
Охлаждающая мощность*1 / Отопительная мощность*1	кВт	2,2/2,5	2,8/3,2	3,6/4,0	4,5/5,0	5,6/6,3
Габариты*2	Высота	295 (58)	295 (58)	295 (58)	295 (58)	295 (58)
	Ширина	710 (790)	710 (790)	710 (790)	960 (1.040)	960 (1.040)
	Глубина	735 (600)	735 (600)	735 (600)	735 (600)	735 (600)
Масса нетто	кг	25,5 (5)	25,5 (5)	27 (5)	32 (6)	34 (6)
Вентилятор	Скорость потока воздуха (Низкая-Средняя2-Средняя1-Высокий)	6,0-6,5-7,5-8,5	6,0-6,5-7,5-8,5	6,0-6,5-7,5-8,5	10,0-11,0-12,5-14,0	10,0-11,0-12,5-14,0
	Внешнее статическое давление*3	Pa	30/50/100	30/50/100	30/50/100	30/50/100
Уровень шума (Низкая-Средняя2-Средняя1-Высокий)*4	дБ(А)	28-30-33-36	28-30-33-36	28-30-33-36	34-36-37-39	34-36-37-39
Фильтр		Долговечный фильтр				

Параметр	Модель	P63VM-A	P71VM-A	P80VM-A	P100VM-A	P125VM-A
Источник питания		~220-240V 50Hz / ~220V 60Hz				
Охлаждающая мощность*1 / Отопительная мощность*1	кВт	7,1/8,0	8,0/9,0	9,0/10,0	11,2/12,5	14,5/16,3
Габариты*2	Высота	295 (58)	295 (58)	295 (58)	335 (58)	335 (58)
	Ширина	1.160 (1.240)	1.160 (1.240)	1.160 (1.240)	1.510 (1.590)	1.510 (1.590)
	Глубина	735 (600)	735 (600)	735 (600)	775 (600)	775 (600)
Масса нетто	кг	39 (7)	39 (7)	39 (7)	52 (8,5)	52 (8,5)
Вентилятор	Скорость потока воздуха (Низкая-Средняя2-Средняя1-Высокий)	12,5-14,0-16,0-18,0	13,5-15,5-17,5-19,5	14,5-16,5-18,5-21,0	19,5-28,0	24,0-34,0
	Внешнее статическое давление*3	Pa	30/50/100	30/50/100	50/100/130	50/100/130
Уровень шума (Низкая-Средняя2-Средняя1-Высокий)*4	дБ(А)	30-34-36-39	32-35-37-40	34-37-40-42	34-42 <37-44>	40-45 <42-46>
Фильтр		Долговечный фильтр				

Примечание: \*1 Охлаждающая/Отопительная мощность указывает максимальное значение при эксплуатации прибора в следующих условиях:

Охлаждение: Внутри: 27 °C DB/ 19 °C WB      Снаружи: 35 °C DB  
 Отопление: Внутри: 20 °C DB      Снаружи: 7 °C DB/ 6 °C WB

\*2 Цифра в ( ) указывает данные панели.

\*3 Внешнее статическое давление установлено на 50 Па изготовителем.

\*4 Цифра в < > указывает уровень шума на 240в/50 гц.

Рабочая температура

Режим охлаждения: 15 °C WB - 24 °C WB

Режим обогрева: 15 °C DB - 27 °C DB

\*5 Данные цифры представляют собой замеры для блока 240 В/50 Гц, выполненные в точке, расположенной на расстоянии 1 м от передней части блока и на высоте 1 м от уровня пола.

Уровень шума приблизительно на 1 дБ(А) ниже для блока 230В и приблизительно на 2 дБ(А) ниже для блока 220 В. Уровень шума приблизительно на 3 дБ(А) ниже, если точка замера расположена на расстоянии 1,5 м от передней части блока и на высоте 1,5 м от уровня пола.

# İçindekiler

1. Güvenlik önlemleri .....	88	3.5. Hava akımının aşağı/yukarı yönlendirilmesi .....	90
1.1. Montaj işlemi .....	88	3.6. Saat ayarı .....	91
1.2. Çalışma sırasında .....	88	3.7. Zamanlayıcı ayarı .....	91
1.3. Cihazın atılması .....	89	3.8. Havalandırma .....	91
2. Cihazı oluşturan çeşitli parçaların adları ve işlevleri .....	89	3.9. Diğerleri .....	91
3. Çalıştırma yöntemi .....	89	4. Klima cihazını akıllıca kullanmak .....	91
3.1. ON/OFF (Açma/kapama) .....	89	5. Cihazın bakımı .....	92
3.2. Program seçmek için .....	89	6. Arızanın bulunması ve giderilmesi .....	92
3.3. Oda sıcaklığı ayarı .....	90	7. Montaj, taşıma işlemleri ve düzenli kontroller .....	93
3.4. Vantilatör hızı ayarı .....	90	8. Spesifikasyonlar .....	93

## 1. Güvenlik önlemleri

- ▶ Cihazı çalıştırmadan önce “Güvenlik önlemleri”nin hepsini okumalısınız.
- ▶ Güvenlikle ilgili önemli noktalar “Güvenlik önlemleri”nde sırayla açıklanmıştır. Lütfen bunlara kesinlikle uyunuz.

### Metinde kullanılan simgeler

#### ⚠ Uyarı:

Kullanıcının yaralanması veya ölümü ile sonuçlanabilecek tehlikeleri önlemek için alınması gereken önlemleri açıklar.

#### ⚠ Dikkat:

Cihazın hasar görmesini önlemek için alınması gereken önlemleri açıklar.

### Resimlerde kullanılan simgeler

⊘ : Kaçınılması gereken hareketleri gösterir.

❗ : Önemli talimatlara mutlaka uymak gerektiğini gösterir.

⚙ : Topraklanması gereken parçaları gösterir.

⚠ : Dönen parçalara dikkat edilmesi gerektiğini gösterir. (Bu simge, ana üniteye yapıştırılmış etiket üzerinde kullanılır.) <Renk: sarı>

⚠ : Elektrik çarpmasından sakınınız (Bu simge, ana üniteye yapıştırılmış etiket üzerinde kullanılır.) <Renk: sarı>

#### ⚠ Uyarı:

Ana üniteye yapıştırılmış olan etiketleri dikkatle okuyunuz.

### 1.1. Montaj işlemi

▶ Bu elkitabını okuduktan sonra onu ve Montaj Elkitabını gerektiğinde kolayca tekrar başvurabileceğiniz emniyetli bir yerde saklayınız. Eğer cihaz başka birisi tarafından çalıştırılacaksa, bu elkitabının ona verilmesini sağlayınız.

#### ⚠ Uyarı:

- Bu cihaz kullanıcı tarafından monte edilmelidir. Satıcıdan veya başka bir yetkili şirketten cihazı monte etmesini isteyiniz. Eğer cihaz doğru monte edilmezse su kaçağı, elektrik çarpması veya yangın söz konusu olabilir.
- Sadece Mitsubishi Electric tarafından onaylanmış aksesuar kullanınız ve yetkili satıcınızdan ya da başka bir yetkili şirketten monte etmesini isteyiniz. Eğer aksesuar doğru monte edilmezse su kaçağı, elektrik çarpması veya yangın söz konusu olabilir.
- Önerilen montaj yöntemi Montaj Elkitabında açıklanmıştır. Montaj işleminin gerekli kılacağı yapısal tadilatlar yerel imar yönetmeliklerine uygun olmalıdır.
- Cihazı asla kendiniz onarmayınız ya da başka bir yere nakletmeyiniz. Eğer onarım doğru yapılmazsa su kaçağı, elektrik çarpması veya yangın söz konusu olabilir. Eğer cihazın onarılması veya taşınması gerekiyorsa, yetkili satıcınıza danışınız.
- Cihaz, küçük çocuklar ya da bedenlen zayıf kişiler tarafından gözetimsiz olarak kullanılmamalıdır.
- Cihazla oynamaları için küçük çocuklar gözetim altında bulundurulmalıdır.

### 1) Dış Ünite

#### ⚠ Uyarı:

- Dış ünite, kar, yaprak ya da çöp birikmesi olasılığı bulunmayan bir yerdeki sabit ve düz bir yüzey üzerine monte edilmelidir.
- Ünitenin üzerine hiçbir şey yerleştirmeyiniz veya koymayınız. Kendiniz düşebilirsiniz veya koyduğunuz şey aşağı düşerek yaralanmaya yol açabilir.

#### ⚠ Dikkat:

Dış ünite, cihazın çıkardığı hava ve gürültünün komşuları rahatsız etmeyeceği bir yere monte edilmelidir.

### 2) İç ünite

#### ⚠ Uyarı:

İç ünite, sağlam bir şekilde monte edilmelidir. Eğer ünite gevşek bir şekilde monte edilirse, düşerek yaralanmaya yol açabilir.

### 3) Uzaktan Kumanda ünitesi

#### ⚠ Uyarı:

Uzaktan kumanda ünitesi, çocukların oynayamayacağı bir şekilde monte edilmelidir.

### 4) Drenaj hortumu

#### ⚠ Dikkat:

Drenaj hortumunun drenajın engellenmeden gerçekleşebileceği şekilde takılmasını sağlayınız. Hortumun yanlış takılması su kaçağı olmasına ve ev eşyalarının hasar görmesine yol açabilir.

### 5) Elektrik kablosu, sigorta veya devre kesici

#### ⚠ Uyarı:

- Cihazın özel bir besleme kaynağından elektrik almasını sağlayınız. Aynı kaynağa başka cihazların da bağlanması, aşırı yüklemeye yol açabilir.
- Bir ana elektrik şalteri bulunmasını sağlayınız.
- Cihazın voltaj ve sigorta ya da devre kesici değerlerine uymaya dikkat ediniz. Belirtilenden daha yüksek değerlerdeki kablo veya sigortaları asla kullanmayınız.

### 6) Toprak bağlantısı

#### ⚠ Dikkat:

- Cihaz usulüne uygun olarak topraklanmalıdır. Toprak hattını asla gaz borusuna, su borusuna, paratönere veya telefon toprak hattına bağlamayınız. Cihazın doğru biçimde topraklanmaması elektrik çarpmasına yol açabilir.
- Dış ünitenin toprak kablosunun hem ünitenin toprak terminaline hem de toprak elektroduna doğru biçimde bağlanmış olduğunu sık sık kontrol ediniz.

### 1.2. Çalışma sırasında

#### ⚠ Dikkat:

- Düğmelere basmak için sivri nesnelere kullanmayınız; bu, uzaktan kumanda ünitesini zedeleyebilir.
- Uzaktan kumanda ünitesinin kordonunu bükmeyiniz veya çekmeyiniz; bu, uzaktan kumanda ünitesine zarar verebilir ve arızalanmasına yol açabilir.
- Uzaktan kumanda ünitesinin üst kapağını asla çıkarmayınız. Uzaktan kumanda ünitesinin üst kapağını çıkarıp içerideki baskılı devre levhalarına dokunmak tehlikelidir. Bu davranış yangına ve arızalara yol açabilir.
- Uzaktan kumanda ünitesini asla benzen, tiner, kimyasal bezler vb. ile silmeyiniz. Bu, renk solmasına ve arızaya yol açabilir. Yoğun lekeleri gidermek için bir bezi nötr deterjan katılmış suyla ıslatıp iyice sıktıktan sonra lekeleri siliniz ve kuru bir bezle tekrar siliniz.
- Dış ve iç ünitelerin giriş ve çıkışlarının önünü asla kapatmayınız veya örtmeyiniz. İç ünitenin altına yüksek eşyalar veya dış ünitenin yakınına büyük bir kutu türünden nesnelere konması cihazın verimini düşürür.

#### ⚠ Uyarı:

- Cihazın üzerine su sıçratmayınız ve elleriniz ıslakken üniteye dokunmayınız. Elektrik çarparabilir.
- Cihazın yakınında yanıcı gaz püskürtmeyiniz. Bu, yangına yol açabilir.
- Cihazdan çıkan havayla temasa gelebilecekleri yerlere gaz sobası veya başka açık alevli cihaz koymayınız. Bu, yanmanın tam olarak gerçekleşmemesine yol açabilir.



### ⚠ Uyarı:

- Dış ünite çalışırken ön paneli veya vantilatör mahfazasını yerlerinden çıkarmayınız. Dönen, sıcak veya yüksek gerilimli parçalara değerek yaralanabilirsiniz.
- Cihazın giriş veya çıkışlarına asla parmaklarınızı veya değnek vb. şeyleri sokmayınız. Ünitenin içindeki vantilatör hızla döndüğü için yaralanabilirsiniz. Çevrede çocuklar bulunduğu zaman özellikle dikkatli olunuz.
- Tuhaf bir koku duyarsanız cihazı kullanmayınız. Elektrik şalterini kapatıp yetkili satıcıya danışınız. Bunun yapılmaması, arızaya, elektrik çarpmasına veya yangına yol açabilir.
- Aşırı derecede anormal gürültü veya titreşim saptarsanız, cihazı durdurunuz, elektrik şalterini kapatınız ve cihazı aldığınız şirketle temasa geçiniz.
- Aşırı soğutmayınız. En uygun oda sıcaklığı, dışarıdaki hava sıcaklığından en fazla 5 °C farklı olan sıcaklıktır.
- Özürlü kişileri veya küçük çocukları klima cihazından çıkan hava akımının yolu üzerinde oturur veya durur vaziyette bırakmayınız. Bu, sağlık sorunlarına yol açabilir.

### ⚠ Dikkat:

- Hava akımını bitkilere veya kafesteki kuşlara yöneltmeyiniz.
- Odayı sık sık havalandırınız. Cihazın kapalı bir odada uzun süre devamlı olarak çalıştırılması, havanın kirlenmesine yol açar.

### Arıza halinde

#### ⚠ Uyarı:

- Klima cihazınızın modelini asla değiştirmeyiniz. Onarım gerektiği zaman yetkili satıcınıza danışınız. Gereğince yapılmayan onarım işleri su sızmalarına, elektrik çarpmasına, yangına vb. yol açabilir.

## 2. Cihazı oluşturan çeşitli parçaların adları ve işlevleri

### Filtrenin yerinden çıkarılması ve yerine takılması

[Fig. A] (P.6)

## 3. Çalıştırma yöntemi

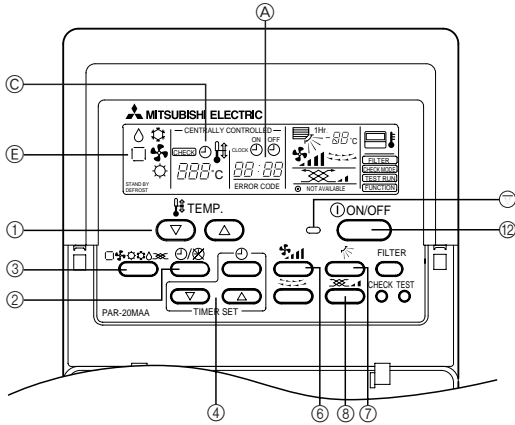

### Cihazı çalıştırmaya başlamadan önce

- Ekrandaki "HO" göstergesi kaybolduktan sonra cihazı çalıştırın. Ana elektrik şalteri açıldıktan sonra ya da elektrik kesintisi sonrasında "HO" göstergesi, oda sıcaklığı göstergesinin bulunduğu yerde kısa bir süre (en fazla iki dakika) belirir.
- İç ünitelerin soğutma, kurutma ve ısıtma işlemlerinin çalışma modları dış ünitelerinkinden farklıdır. Çalıştırmaya soğutma/kurutma (ısıtma) modunda başlandığında karşıt dış ünitelere bağlı diğer iç üniteler aynı çalışma modunda çalışır durumdaysa, uzaktan kumandada "⚙" veya "△" ("⚙") modu görüntülenir. Ancak, cihaz durur ve istenilen mod elde edemezsiniz. Bu durumda, uzaktan kumanda ünitesinin ekranında yanıp sönen "⚙" ya da "△" ("⚙") göstergeleri sizi uyaracaktır. Diğer iç ünitelerin çalışma modlarını program seçme düğmesiyle ayarlayın. Yukarıda açıklanan durum, aynı anda hem soğutma hem de ısıtma işlemlerini yerine getiren modeller için geçerli değildir.
- Kendilerine bağlı bütün iç üniteler durduğunda dış üniteler de durur.

- Eğer uzaktan kumanda ünitesi hata işareti veriyorsa, klima cihazı çalışmıyorsa veya herhangi bir anormallik varsa, yetkili satıcınıza danışınız. Bu gibi durumlarda üniteyi olduğu gibi bırakmak yangına veya arızaya yol açabilir.
- Eğer güç kesici sık sık devreyi kesiyorsa yetkili satıcınızla temasa geçiniz. Bu durumun sürmesine izin vermeniz yangın veya arızaya yol açabilir.
- Eğer soğutucu gazı dışarı püskürür veya kaçak yaparsa klima cihazını durdurunuz; odayı iyice havalandırınız ve yetkili satıcınızla temasa geçiniz. Üniteyi bu durumda bırakmak oksijen eksikliğinden kaynaklanan kazalara yol açabilir.

### Klima cihazı uzun süre kullanılmayacağı zaman

- Eğer klima cihazı mevsim değişmesi vb. nedenlerle uzun süre kullanılmıyacaksa, cihazın içi tamamen kuruyuncaya kadar 4-5 saat sürekli olarak dışarıya hava basacak şekilde çalıştırınız. Bunun yapılmaması, odanın çeşitli yerlerinde kirli, sağlığa aykırı küf oluşmasına yol açabilir.
- Cihaz uzun süre kullanılmayacağı zaman [güç kaynağını] OFF (kapalı) konumda bulundurunuz. Eğer güç kaynağı açık bırakılırsa, birkaç veya onlarca vat güç ziyan edilmiş olur. Ayrıca, toz vb. birikmesi yangına yol açabilir.
- Cihazı işletmeye başlamadan önce güç kaynağını 12 saat veya daha uzun bir süre ON (açık) konumda bulundurunuz. Yoğun kullanım dönemlerinde güç kaynağını OFF (kapalı) duruma getirmeyiniz.

## 1.3. Cihazın atılması

### ⚠ Uyarı:

Cihazı atmanız gerektiği zaman yetkili satıcınıza danışınız. Eğer borular yanlış sökülürse dışarı kaçan soğutucu (flüorokarbon gazı) cildinize temas ederek yaralanmaya yol açabilir. Soğutucunun atmosfere salınması, çevre için de zararlıdır.

### ⚠ Dikkat:

- Filtreyi yerinden çıkarırken gözlerinizi tozdan korumaya özen gösterin. Ayrıca, filtreyi yerinden çıkarmak için sandalye tepesine çıkmanız gerekiyorsa çok dikkatli olun.
- Filtre değiştirilirken elektrik şalterini kapatın.

- Isıtma programında, dış ünite buz giderme aşamasındayken iç ünite çalıştırılrsa bile, cihaz ancak dış ünite buz giderme işlemini tamamladıktan sonra çalışmaya başlar.

## 3.1. ON/OFF (Açma/kapama)

### Çalıştırmaya başlamak için

1. [ON/OFF (Açma/kapama) düğmesine basın  
"Cihaz çalışıyor" [ON/OFF] lambası yanar ve cihaz çalışmaya başlar.

### Çalışmayı durdurmak için

1. Yeniden [ON/OFF (Açma/kapama) düğmesine basın  
"Cihaz çalışıyor" lambası söner ve cihaz durur.
- Gerekli ayarlar yapıldıktan sonra [ON/OFF] (açma/ kapama) düğmesine basarak aynı programı dilediğiniz sürece tekrarlayabilirsiniz.
  - Cihaz çalıştığı sürece [ON/OFF] (açma/kapama) düğmesinin üzerindeki lamba yanık kalır.

### ⚠ Dikkat:

Cihazın kapatılmasının hemen ardından ON/OFF (açma/kapama) düğmesine yeniden basılrsa bile cihaz yaklaşık üç dakika kadar kapalı kalır. Bu işlev cihazın korunmasını amaçlar. Üç dakikanın sonunda cihaz kendiliğinden çalışmaya başlar.

## 3.2. Program seçmek için

### Program seçerken

1. [SELECTING OPERATION] (Program seçme) düğmesine basın  
Program seçme düğmesine ard arda basarak [ON/OFF], "⚙", "△", "⚙", "□" ve "⚙" işlevlerinden birini seçebilirsiniz. Programların neler içerdiğini görmek için ekran kısmına bakın.

### Soğutma için

1. [SELECTING OPERATION] (Program seçme) düğmesine basın ve "⚙" göstergesini görüntüleyin.

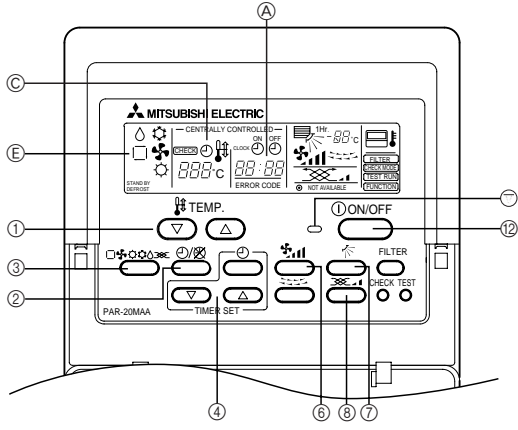

### Kurutma için

③ **SELECTING OPERATION (Program seçme)** düğmesine basın ve “△” göstergesini görüntüleyin.

- İç ünite vantilatörü düşük hızda çalışmaya başlar. Bu vantilatörün hızını değiştiremezsiniz.
- 18 °C’den düşük oda sıcaklığında kurutma çalıştırması yapılamaz.

### Vantilatör için

③ **[SELECTING OPERATION] (Program seçme)** düğmesine basın ve “🌀” göstergesini görüntüleyin

- Vantilatör işlevi odada hava dolaşımını sağlar.
- Oda sıcaklığı vantilatör işleviyle ayarlanamaz.

### ⚠ Dikkat:

**Soğuk hava basan bir klima cihazının önünde asla uzun süre durmayın. Fazla soğuk havaya maruz kalmak sağlığınız için zararlıdır.**

### Kurutma işlemi

Kurutma, seçtiğiniz oda sıcaklığına göre aşırı hava soğutmasını kontrol eden mikro bilgisayar kontrollü bir nem giderme işlemidir. (Isıtma için kullanılamaz.)

1. Dilediğiniz oda sıcaklığına gelinceye kadar Kompresör ve iç ünite vantilatörü, oda sıcaklığının değişimine göre birbirleriyle bağlantılı olarak çalışır ve kendiliklerinden sırayla açılıp kapanırlar.
2. Dilediğiniz oda sıcaklığına gelince Hem kompresör hem de iç ünite vantilatörü durur. Aradan her 10 dakika geçişinde, nem miktarını düşük tutmak amacıyla kompresör ve iç ünite vantilatörü üç dakika kadar çalışır.

### Isıtma için

③ **[SELECTING OPERATION] (Program seçme)** düğmesine basın ve “☀” göstergesini görüntüleyin.

**Isıtma sırasında göstergelerin durumu hakkında: “DEFROST”**

Yalnızca buz giderme sırasında görüntülenir.

“STAND BY”

Isıtmanın başlangıcından ilk sıcak hava dışarı basılıncaya kadar görüntülenir.

### ⚠ Dikkat:

- **Klima cihazı gaz sobalarıyla birlikte kullanılıyorsa, odayı mutlaka iyice havalandırın. Yetersiz hava dolaşımı oksijen azlığından kaynaklanan kazalara neden olabilir.**
- **Sobaları asla klima cihazından gelen hava akımına maruz kalacak şekilde yerleştirmeyin. Aksi taktirde alevin normal yanışını önleyebilirsiniz.**
- **Mikrobilgisayar aşağıdaki durumlarda çalışır:**
- **Isıtma başladığında dışarı hava basılmıyor.**
  - Dışarı soğuk hava kaçmasını önlemek için, iç ünite vantilatörünün hızı derece derece artırılır. Bu hız, basılan havanın sıcaklık artışına bağlı olarak çok düşük/ düşük/ istenilen hız sırasıyla artar. Hava akımı normale gelinceye kadar bir süre bekleyin.
- **Vantilatör ayarlanan hızda çalışmıyor.**
  - Kimi modellerde, oda sıcaklığı istenilen seviyeye geldiğinde sistem kendiliğinden çok düşük hızda hava basmaya başlar. Kimi modellerdeyse, buz giderme sırasında dışarı soğuk hava kaçmasını önlemek için vantilatör tamamen durur.
- **Cihaz durdurulduğu halde dışarı hava basılıyor.**
  - Cihazın durmasından sonra iç ünite vantilatörü yaklaşık bir dakika kadar daha çalışıp elektrik ısıtıcısından, vb. gelen fazla sıcaklığı gidermek üzere dönmeye devam eder. Vantilatör hızı düşer ya da artar.

## 3.3. Oda sıcaklığı ayarı

### Oda sıcaklığını değiştirmek için

① [oda sıcaklığı ayarı] düğmesine basın ve oda sıcaklığını istediğiniz değere ayarlayın.

△ ya da ▽ düğmelerine birer kere basmak ayarı 1 °C değiştirir. Düğmelere devamlı basılırsa ayar 1 °C’lik birimler halinde değişmeye devam eder.

- Oda sıcaklığı aşağıdaki gibi değiştirilebilir:  
Soğutma/kurutma: 19 - 30 °C  
Isıtma: 17 - 28 °C
- Hava basma işlevi ile oda sıcaklığı değiştirilemez.
- \* Oda sıcaklığı göstergesinin sınırları 8°C - 39°C’dir. Bu sınırlar aşıldığında, sıcaklığın verilen değerlerden daha düşük ya da daha yüksek olduğunu belirtmek için göstergede 8°C - 39°C yanıp söner.

## 3.4. Vantilatör hızı ayarı

### Vantilatör hızını değiştirmek için

⑥ [FAN SPEED] (Vantilatör hızı) düğmesine her basışınızda, ard arda düşük hız ya da yüksek hız ayarları seçilir.

Elektronik kurutma sırasında iç ünite vantilatörü kendiliğinden düşük hızda çalışmaya başlar. Vantilatör hızı değiştirilemez. (Yalnızca uzaktan kumanda ünitesindeki göstergede değişir.)

- \* FAN SPEED ADJUSTMENT (Vantilatör hızı ayarı) düğmesine her basılışında, vantilatör ayarı değişir.

[PEFY-P200-250VMH]

Vantilatör hızı : 1 aşama

Ekran: 🌀 (Yüksek)

[PEFY-P-VM, PEFY-P40-140VMH, PEFY-P-VLEM, PEFY-P-VLRM]  
[PDFY-P100-125VM, PEFY-P100-140-VMM serileri]

Vantilatör hızı : 2 aşama

Ekran: 🌀 (Düşük) → 🌀 (Yüksek)

[PLFY-PVLM, PDFY-P20-80VM serileri]

Vantilatör hızı : 4 aşama

Ekran: 🌀 (Düşük) → 🌀 (Orta2) → 🌀 (Orta1) → 🌀 (Yüksek)

[PEFY-P-VML, PEFY-P20-80-VMM serileri]

Vantilatör hızı : 3 aşama

Ekran: 🌀 (Düşük) → 🌀 (Orta) → 🌀 (Yüksek)

## 3.5. Hava akımının aşağı/yukarı yönlendirilmesi

### Hava akımını aşağı/yukarı yönlendirmek için

⑦ UP/DOWN AIRFLOW DIRECTION (Hava akımını aşağı/yukarı yönlendirme) düğmesine her basılışında hava akımının yönü değişir.

		① Değişim ② 0° ③ 45° ④ 60° ⑤ 85°				
Ekran						
Mod	Fan hızı					
Isıtma/Fan	Yüksek/Orta/Orta2/Düşük	①	②	③	④	⑤
	Yüksek					
Soğutma	Orta/Orta2/Düşük	①	②	③	④	⑤
Kurutma	Değiştirilemez					*1
İlk ayar		-	Soğutma Kurutma Fan	-	-	Isıtma

- \*1 • Bir saat geçince otomatik olarak “② 0°”ye döner.
- Uzaktan kumandada “1 Hr.” [1 Saat] görüntülenir (1 saat geçince kaybolur).
- Modele bağlı olarak bu fonksiyon mevcut olmayabilir.
- Aşağıdaki durumlarda ekran ve üniteye göre farklıdır.
  1. “DEFROST” [Buz giderme] veya “STAND BY” [Hazır] mesajı görüntülenir.
  2. Isıtma modunda çalışmaya başlıyor.
  3. Isıtma modunda termostat KAPALI.

### PEFY-P-VLEM

Hava çıkış ızgarasını kendinize doğru çekerken arka kısmı kaldırın, yerinden çıkarın, yönü değiştirin ve ızgarayı yeniden yerine takın.

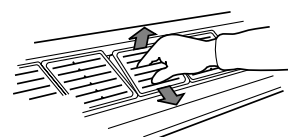

### ⚠ Dikkat:

Hava akımının yönünü değiştirirken elinizi iç ünitenin hava çıkışına gerektirdiğinden fazla sokmayın. Hava akımı yönünü ayarlama paneli ve hava çıkış ızgarasını ayarlarken elinizi metal parçalara kapırsanız, ya da yön kanadına takarsanız, yaralanabilirsiniz ya da cihaz zarar görebilir.

## 3.6. Saat ayarı

- Klima cihazını açtıktan sonra ya da elektrik kesintisi sonrasında saati yeniden ayarlayın.
- İç ünite hangi programda çalışırsa çalışsın saat ayarlanabilir.
- Saatli çalışma modunda saat ayarı düğmesi işlevini yitirir. Bu nedenle saat ayarını yapamazsınız.

### 1. ④ [TIME SELECTION] (zaman seçimi) düğmesine basarak Ⓐ “şu anki zaman” göstergesini görüntüleyin

- Bu düğmeye her basılışında gösterge değişir.

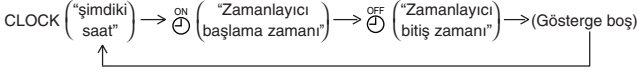

### ⚠ Dikkat:

Saat henüz mevcut zamana ayarlanmadıysa, “SAAT (şimdiki saat) ekranı yanıp söner ve zamanlayıcının programlanmasını önerir.

### 2. ④ (▲) ya da (▼) düğmelerine basarak saati ayarlayın.

- Cihaz saatli çalışma modundayken (ekranda Ⓒ “[zamanlayıcı açık]” varken) saat ayarlanamaz.
- Ⓐ “CLOCK” (Saat) göstergesi belirlediğinde ④ (▲)/(▼) düğmelerine basarak saati ayarlayın.
- ④ (▲) düğmesine her basılışında saat bir dakika ileri gider. ④ (▼) düğmesine her basılışında ise bir dakika geri alınır.
- ④ (▲)/(▼) düğmelerine sürekli basılırsa saat ayarı hızlanır. Bir dakikalık birimler - on dakikalık birimler - bir saatlik birimler halinde ilerler.
- Düğmelerle ayar bitirildikten sonra Ⓒ “şu anki zaman” ve Ⓐ “CLOCK” (Saat) göstergeleri yaklaşık on saniye kadar görüntüde kalır. Sonra silinirler.

### ⚠ Dikkat:

- Uzaktan kumanda, ayda yaklaşık + veya - bir dakika hassaslıkta basit bir saatle donatılmıştır.
- Klima cihazının her durdurulduğundan ya da her elektrik kesintisinden sonra saat yeniden ayarlanmalıdır.

## 3.7. Zamanlayıcı ayarı

- Zamanlayıcı ayarı yapıldığında cihaz ayarlanan zamanlarda çalışır (durur) ve artık saat ayarı yapılamaz.
- Başlangıç ve bitiş zamanlarını öğrenmek istediğinizde Ⓒ “⊕” göstergesi görüntülenirken ④ [zaman seçimi] düğmesine basın.

### Zamanlayıcının işlevi

#### Açılma zamanı

Cihazın açılma zamanını işinizin başlangıç saatine göre ayarlayın. Zamanı geldiğinde cihaz kendiliğinden çalışmaya başlayacaktır.

#### Kapanma zamanı

Cihazın kapanmasını istediğiniz saati belirleyin. Zamanı geldiğinde cihaz kendiliğinden duracaktır.

Zamanlayıcıyı üç değişik şekilde kullanabilirsiniz.

- ON/ OFF (açma/ kapama) zamanlayıcısı: Hem başlangıç hem de bitiş zamanlarını ayarlama
- Açılma zamanı: Yalnızca başlangıç zamanını ayarlama (Bitiş zamanı “- - : - -” olarak ayarlanır.)
- Kapanma zamanı: Yalnızca bitiş zamanını ayarlama (Başlangıç zamanı “- - : - -” olarak ayarlanır.)

## 4. Klima cihazını akıllıca kullanmak

Klima cihazınızı korumak için alacağınız en küçük önlem bile cihazın verimini artırmada, elektrik tasarrufu sağlamada, vb. büyük önem taşır.

### Doğru oda sıcaklığını ayarlayın

- Soğutma sırasında odanın içiyle dışarı arasında yaklaşık 5 °C'lik bir fark bulunması en iyisidir.
- Soğutma sırasında oda sıcaklığı 1 °C artırırsa % 10'luk bir elektrik tasarrufu sağlanır.

### Zamanlayıcı ayarının göstergelerine örnek

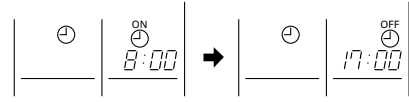

Örnekte başlangıç zamanı 8:00, bitiş zamanı 17:00 olarak ayarlanmış bir zamanlayıcı görülmektedir.

- ② [zamanlayıcı/sürekli] düğmesine basın ve Ⓒ ekranını görüntüleyin
- ④ [zaman seçimi] düğmesine basarak Ⓐ “Zamanlayıcı başlama zamanı” nı görüntüleyin
- ④ [zaman seçimi] ④ (▲) (▼) düğmesine basarak başlangıç zamanını ayarlayın  
Kapanma zamanı olarak kullandığınızda başlangıç zamanını “- - : - -” olarak ayarlayın. “- - : - -”, 23:50'nin hemen yanında görüntülenir.
- ④ [zaman seçimi] düğmesine basarak Ⓐ “Zamanlayıcı bitiş zamanı” nı görüntüleyin
- “Saat seçme”nin ④ (▲) (▼) düğmesine basarak bitiş zamanını ayarlayın  
Kapanma zamanı olarak kullandığınızda bitiş zamanını “- - : - -” olarak ayarlayın. “- - : - -”, 23:50'nin hemen yanında görüntülenir.
- ② [CONTINUOUS/TIMER] (Sürekli/Saatli çalışma) düğmesine basarak Ⓒ “⊕” göstergesini görüntüleyin  
Ⓒ “⊕” göstergesinin görüntülenmesiyle birlikte ayar sona erer.

④ “zaman seçimi”nin ④ (▲) (▼) düğmesine her basılışında ayar 10'ar dakikalık birimler halinde ileri ya da geri gider. Düğmeye sürekli basılırsa ayar sürekli olarak ileri ya da geri gider.  
Önce saat, sonra dakika rakamlarını ayarlayın.  
ON/OFF (açma/kapama) zamanlayıcısı modu seçildiğinde, daha kalan süre olsa bile, Ⓒ ON/OFF (açma/kapama) düğmesine basarak açılma zamanı işlevini başlatabilir ya da kapanma zamanı işlevini durdurabilirsiniz.

### İptal için

② [zamanlayıcı/sürekli] düğmesine basın ve “⊕” ekran görüntüsü kaybolur.

## 3.8. Havalandırma

- Vantilatör (OA işlem birimi veya LOSSNAY) iç üniteye interloklu olarak bağlandığında iç üniteyle birlikte otomatik olarak çalışır.
- İç ünite durduğu zaman Ⓒ [Havalandırma] düğmesine basın; sadece vantilatör çalışır.
- Ⓒ [Havalandırma] düğmesine bir kere basılır; fan hızı değişir.
- İç ünite ve vantilatör modeline bağlı olarak bazen sadece vantilatör çalıştırıldığında da iç ünitenin fanı çalışır.

## 3.9. Diğerleri

- CENTRALLY CONTROLLED : Cihazın kontrolünün cihazdan ve uzaktan kumandadan ayrı olarak satılan bir merkezi kontrol ünitesi, vb. tarafından yapılmakta olduğunu gösterir.
- STAND BY DEFROST : Isıtma işleminin başlangıcından ilk sıcak hava basımına kadar görüntülenir.
- CHECK : Cihazda herhangi bir arıza meydana geldiğinde yanar.
- NOT AVAILABLE : İç ünitenin yerine getiremeyeceği herhangi bir işlevin düğmesine basıldığında, bu gösterge söz konusu işlevin düğmesiyle birlikte yanıp söner.
- [SENSOR] (Sensör) göstergesinin “uzaktan kumanda ünitesi” olarak görüntülediği sistemlerde oda sıcaklığı ölçümü uzaktan kumanda ünitesine yerleştirilmiş termometre tarafından yapılır. Bu nedenle şunlara dikkat edin:  
FILTER : Filtreyi temizleme zamanının geldiğini gösterir.  
① [filtre] düğmesine iki kere basın, ekran görüntüsü kaybolur.

- Aşırı soğutma sağlığa zararlıdır. Ayrıca elektriğin boşa harcanmasına neden olur.

### Filtreyi gerektiğince temizleyin

- Hava filtresinin süzgeci tıkanır, hava akımı ve sıcaklık ayarı önemli ölçüde zarar görür.

Dahası, filtre hiç temizlenmezse, cihaz bozulabilir. Filtreyi ısıtma ve soğutma mevsimlerinin başında temizlemek özellikle önem taşır. (Fazlasıyla toz ve yabancı madde biriktiğinde filtreyi normal temizleme zamanı gelmeden temizleyin.)

## Soğutma sırasında içeri sıcak hava girmesini önleyin

- Soğutma sırasında odaya sıcak hava girişini önlemek için güneş ışınlarını kesmek amacıyla perdeleri çekin ya da pancurları kapatın. Ayrıca, oda kapısını çok gerekmedikçe açmayın.

## 5. Cihazın bakımı

Bakımdan önce ana elektrik şalterini kapatmayı unutmayın.

### ⚠ Dikkat:

- Temizlemeye başlamadan önce, cihazı durdurun ve ana elektrik şalterini kapalı duruma getirin. Unutmayın. Cihaz çalışır durumdayken içindeki vantilatör yüksek hızda dönmektedir. Yaralanabilirsiniz.
- İç ünitelere, emilen havayı tozdan arındırmak amacıyla bir filtre yerleştirilmiştir. Aşağıdaki resimlerde gösterilen yöntemlerle bu filtreleri temizleyin (Standart filtre aşağı yukarı haftada bir, uzun ömürlü filtreyse her mevsim başında temizlenmelidir).
- Filtrenin ömrü ünitenin nereye monte edildiğine ve nasıl çalıştırıldığına bağlıdır.

## Ara sıra odayı havalandırın

- Uzun süre kapalı kalan odalarda hava giderek kirleneceği için düzenli aralıklarla havalandırma gerekebilir. Klima cihazları ile birlikte tüp, gazlı soba ya da ocaklar kullanılıyorsa özellikle dikkatli olunmalıdır. Şirketimizce geliştirilen "LOSSNAY" tipi havalandırma ünitesini kullanıyorsanız, havalandırma daha düşük bir enerji kaybıyla gerçekleştirilebilir. Bu üniteye ilişkin ayrıntılı bilgi için yetkili satıcınıza danışın.

## Temizlik için

- Tozu hafifçe silin ya da bir elektrik süpürgesiyle alın. İnatçı lekeleri çıkarmak için, filtreyi ılık suda köpürtülmüş nötr deterjanla ya da yalnızca suyla yıkayın. İyiye durulayın. Kurulayıp yerine takın.

### ⚠ Dikkat:

- Filtreyi doğrudan güneş ışığına ya da aleve maruz bırakarak kurutmayın. Aksi taktirde şekil bozukluğuna neden olabilirsiniz.
- Filtreyi (50 °C'den) sıcak suda yıkamak da zararlıdır.

### ⚠ Dikkat:

Klima cihazının üstüne asla su dökmeyin ya da parlayıcı spreyley sıkımayın. Bu yollarla temizlik yapmak, cihazın bozulmasına, elektrik çarpmasına ya da yangına neden olabilir.

## 6. Arızanın bulunması ve giderilmesi

Tamirciyi çağırılmadan önce, aşağıdaki tabloya bakınız:

Cihazın durumu	Uzaktan kumanda ünitesi	Nedeni	Çözümü
Cihaz çalışmıyor.	"●" göstergesi yanmıyor. [ON/OFF] (açma/kapama) düğmesine basılsa bile hiçbir gösterge yanmıyor.	Elektrik kesilmiş.	Elektrik geldikten sonra [ON/OFF] (açma/kapama) düğmesine basarak cihazı çalıştırın.
		Ana elektrik şalteri kapatılmış.	Ana elektrik şalterini açın.
		Ana sigorta atmış.	Sigortayı değiştirin.
		Toprak kaçağı devre kesicisi açık durumda.	Toprak kaçağı devre kesicisini tekrar kurun.
Cihaz hava basıyor, ama odayı yeterince soğutmuyor ya da ısıtmıyor.	LCD ekran cihazın çalıştığını gösteriyor.	Hatalı sıcaklık ayarı.	Sıvı kristal ekranda ayarlanmış sıcaklığı ve hava giriş sıcaklığını kontrol etiketten. Sayfadaki "Oda sıcaklığı ayarı" bölümüne bakın ve gerekli ayarları yapın.
		Filtre toz ve yabancı maddelerle tıkanmış.	Filtreyi temizleyin (Sayfadaki "Cihazın Bakımı" bölümüne bakın).
		İç ya da dış ünitenin hava giriş ya da çıkışlarının önünde engel var.	Engeli kaldırın.
		Odada pencere ve kapılar açık.	Kapatın.
Cihazdan soğuk ya da sıcak hava gelmiyor.	LCD ekran cihazın çalıştığını gösteriyor.	Yeniden çalıştırmayı üç dakika geciktiren devre işliyor.	Bir süre bekleyin. (Kompresörü korumak için iç üniteye takılmış olan ve yeniden çalışmayı üç dakika geciktiren devre nedeniyle kompresör hemen çalışmaya başlamamış olabilir. Cihaz kimi zaman bu üç dakikanın dolmasını bekleyebilir.)
		İç ünite, ısıtma ve buz giderme işlemi sırasında daha yeni çalışmaya başlamış.	Bir süre bekleyin (Isıtma işlemi buz giderme işlemi sona erdikten sonra başlar).
Cihaz kısa bir süre çalışıp tekrar duruyor.	Sıvı kristal ekranda "kontrol" göstergesi ve kontrol kodları yanıp sönüyor.	İç ya da dış ünitenin hava giriş ya da çıkışlarının önünde engel var.	Engeli kaldırın ve cihazı tekrar çalıştırın.
		Filtre toz ve yabancı maddelerle tıkanmış.	Filtreyi temizledikten sonra cihazı yeniden çalıştırın (Sayfadaki "Cihazın Bakımı" bölümüne bakın).
Cihaz durdurulduğu halde egzoz gürültüsü ve motorun dönme sesi hâlâ duyuluyor.	"●" göstergesi dışında bütün ışıklar sönük.	Hava soğutma işlemi durdurulduğunda, iç ünitenin diğer parçaları soğutma aşamasındayken, makine üç dakika kadar bir boşaltma işlemi yapar. Bu sürenin sonunda durur.	Üç dakika bekleyin.
Cihaz durdurulduğu halde ara sıra egzoz gürültüsü ve motorun dönme sesi duyuluyor.	"●" göstergesi dışında bütün ışıklar sönük.	İç ünitenin diğer parçaları soğutma aşamasındayken dolaşımdaki su tek bir yerde toplanırsa boşaltma işlemi çalışmaya başlar.	Bu işlem kısa sürede durur (Gürültü saatte iki-üç kereden fazla tekrarlıyorsa, tamirci çağırın).
Termostat OFF (kapalı) durumdayken ya da vantilatör çalışırken cihaz sıcak hava basıyor.	LCD ekran cihazın normal çalıştığını gösteriyor.	İç ünitenin diğer parçaları ısıtma aşamasındayken, kontrol vanaları, sistemin düzenli çalışmasını sağlamak için zaman zaman açılıp kapanır.	Bu mekanizma kısa sürede durur (Oda küçükse ve sıcaklık rahatsız edecek kadar arttıysa cihazı durdurun).

- Cihaz elektrik kesintisi yüzünden durmuşsa, [elektrik kesintisi sonrasında yeniden çalışmayı önleyen devre] çalışır ve ünitenin elektriğin gelmesinden sonra çalışmasını önler.

Yukarıdaki tabloyu kontrol ettiğiniz halde arızaya çözüm bulunamadıysa, ana şalteri kapayın. Yetkili satıcınızla görüşüp ürünün adını, arızanın mahiyetini, vb. bildirin. [CHECK] (Kontrol) göstergesi ve (dört rakamlı) kontrol kodu yanıp sönüyorsa, yetkili satıcınıza bunları da iletin. Asla kendi başınıza tamire girişmeyin.

### Aşağıdaki durumlar arıza belirtisi değildir:

- Klima cihazından basılan hava zaman zaman koku verebilir. Bunun nedeni odadaki sigara dumanının, kozmetik maddelerin, duvarların, mobilyaların kokularının cihaz tarafından emilmiş olmasıdır.
- Klima cihazı çalıştırıldıktan ya da durdurulduktan hemen sonra akan bir sıvı sesi duyulabilir. Bu ses cihaz içindeki soğutucu dolaşımından ibarettir. Bu normaldir.

- Soğutma ya da ısıtma işleminin başlamasından ya da durmasından hemen sonra bir tıklama sesi duyulabilir. Bu, sıcaklık değişikliği nedeniyle ön panelin ya da diğer parçaların küçülmesi veya genişlemesinden kaynaklanır. Bu normaldir.

## 7. Montaj, taşıma işlemleri ve düzenli kontroller

### Montaj için yer seçmek

Montaj ve taşıma işlemlerine ilişkin ayrıntılar için yetkili satıcınıza danışın.

#### ⚠ Dikkat:

Cihazı asla parlayıcı gaz sızıntısı olabilecek bir yere monte etmeyin. Cihazın etrafında gaz birikmesi halinde yangın çıkabilir.

### Klima cihazını asla monte etmemeniz gereken yerler:

- çok fazla makine yağı bulunan yerler.
- tuzlu havanın bulunduğu deniz kıyıları ve plaj alanları.
- nem oranının yüksek olduğu yerler
- ılıca ve sıcak su kaynağı yakınları
- sülfürlü gazların bulunduğu yerler.
- (yüksek frekanslı kaynak makinesi gibi) yüksek frekansta çalışan makinelerin bulunduğu yerler
- asit çözeltilerinin sıkça kullanıldığı yerler
- özel spreylerin sıkça kullanıldığı yerler
- İç üniteyi yatay olarak monte edin. Aksi takdirde su sızıntısı meydana gelebilir.
- Hastanelerde veya telefon ağırlıklı işyerlerinde klima cihazını monte ederken gürültüye karşı gereken önlemleri alın.

Klima cihazı yukarıdaki ortamlardan herhangi birine yerleştirilirse sık sık arızalanabilir. Bu nedenle cihazın bu tür yerlere monte edilmemesi tavsiye olunur. Daha ayrıntılı bilgi için yetkili satıcınıza danışın.

### Elektrik bağlantıları hakkında

#### ⚠ Dikkat:

- Cihaz yerel yönetmeliklere, elektrik tesisatı kurallarına ve montaj el kitabına uygun olarak ve mutlaka dışlayıcı devrelerin kullanılmasıyla ruhsatlı bir elektrikçi tarafından monte edilmelidir. Ana elektrik şalteriyle başka tür devrelerin kullanılması devre kesicilerin ve sigortaların atmasına neden olabilir.

- Toprak hattını asla gaz borusuna, su borusuna, paratonere veya telefon toprak hattına bağlamayın. Ayrıntılı bilgi için yetkili satıcınıza danışın.
- Kimi yerlerde, toprak kaçağı devre kesicisinin kurulması zorunludur. Ayrıntılı bilgi için yetkili satıcınıza danışın.

### Tesisin taşınması hakkında

- Taşınma, ev genişletme ya da iç dekorasyonu değiştirme durumunda, klima cihazının yeniden monte edilmesinden doğacak masrafları belirlemek üzere yetkili satıcınızla önceden görüşün.

#### ⚠ Dikkat:

Klima cihazını taşımak ya da yeniden kurmak istediğinizde yetkili satıcınıza danışın. Yanlış monte edilen cihazlar elektrik çarpmasına, yangına, vb. yol açabilir.

### Gürültüye de dikkat edin

- Montaj için cihazın ağırlığını kaldırabilecek kadar dayanıklı, aynı zamanda da gürültü ve titreşimi kesebilecek bir yer seçin.
- Soğuk ya da sıcak havanın ve dış ünitenin hava çıkışından gelecek gürültünün komşuları rahatsız etmeyeceği bir yer seçin.
- Dış ünitenin hava çıkışının yakınına bir eşya yerleştirilirse, cihazın verimi düşebilir ve gürültü artabilir. Bundan kaçının.
- Cihaz normal olmayan sesler çıkarıyorsa, yetkili satıcınıza danışın.

### Bakım ve kontrol

- Klima cihazı birkaç mevsim boyunca kullanılırsa, iç parçalar toz ve yabancı maddelerle tıkanabilir.

Bu da cihazın verimini düşürür. Kullanım koşullarına bağlı olarak cihazdan kötü kokular gelebilir, drenaj tıkanabilir, vb.

## 8. Spesifikasyonlar

### PLFY-P-VLMD-A serisi

Madde	Model	P20VLMD-A	P25VLMD-A	P32VLMD-A	P40VLMD-A	P50VLMD-A
Güç kaynağı		~220-240V 50Hz				
Soğutma kapasitesi*1 / Isıtma kapasitesi*1	kW	2,2/2,5	2,8/3,2	3,6/4,0	4,5/5,0	5,6/6,3
Boyutları*2	Yüksekliği	338 (8)	338 (8)	338 (8)	338 (8)	338 (8)
	Genişliği	768 (1.060)	768 (1.060)	768 (1.060)	1.008 (1.300)	1.008 (1.300)
	Derinliği	606 (670)	606 (670)	606 (670)	606 (670)	606 (670)
Net ağırlığı	kg	24 (7)	24 (7)	25 (7)	33,5 (8)	35 (8)
Vantilatör Hava akış hızı (Düşük-Orta2-Orta1-Yüksek) m <sup>3</sup> /min		6,0-6,5-7,3-8,0	6,0-6,5-7,3-8,0	6,5-7,0-7,8-8,5	9,0-10,5-11,5-12,5	10,0-11,0-12,0-13,0
Gürültü düzeyi (Düşük-Orta2-Orta1-Yüksek) dB(A)		28-30-33-35	28-30-33-35	29-31-34-36	29-32-34-36	32-34-36-38
Filtre		Uzun ömürlü filtre				

Madde	Model	P63VLMD-A	P80VLMD-A	P100VLMD-A	P125VLMD-A
Güç kaynağı		~220-240V 50Hz			
Soğutma kapasitesi*1 / Isıtma kapasitesi*1	kW	7,1/8,0	9,0/10,0	11,2/12,5	14,0/16,0
Boyutları*2	Yüksekliği	338 (8)	338 (8)	338 (8)	338 (8)
	Genişliği	1.358 (1.650)	1.358 (1.650)	1.708 (2.000)	1.708 (2.000)
	Derinliği	606 (670)	606 (670)	606 (670)	606 (670)
Net ağırlığı	kg	39 (10)	39 (10)	56 (11,5)	56 (11,5)
Vantilatör Hava akış hızı (Düşük-Orta2-Orta1-Yüksek) m <sup>3</sup> /min		13,0-14,0-16,0-18,0	15,0-17,0-19,0-21,0	21,0-23,0-26,0-29,0	24,0-27,0-30,0-33,0
Gürültü düzeyi (Düşük-Orta2-Orta1-Yüksek) dB(A)		32-34-37-39	36-38-41-43	37-39-41-43	40-42-44-46
Filtre		Uzun ömürlü filtre			

### PEFY-P-VML-A serisi

Madde	Model	P20VML-A	P25VML-A	P32VML-A
Güç kaynağı		~220-240V 50/60Hz		
Soğutma kapasitesi*1 / Isıtma kapasitesi*1	kW	2,2/2,5	2,8/3,2	3,6/4,0
Boyutları	Yüksekliği / Genişliği / Derinliği	225/720/550	225/720/550	225/720/550
Net ağırlığı	kg	18	18	18
Vantilatör	Hava akış hızı (Düşük-Orta-Yüksek) m <sup>3</sup> /min	5,4-6,5-7,9	5,4-6,5-7,9	6,0-7,5-9,5
	Dış statik basınç Pa	5	5	5
Gürültü düzeyi (Düşük-Orta-Yüksek) dB(A)		29-33-36	29-33-36	30-35-40
Filtre		Standart filtre		

Not: \*1 Soğutma/Isıtma kapasitesi, aşağıdaki koşullarda çalıştırıldığında azami değeri gösterir.

Soğutma: İçerde: 27 °C DB/19 °C WB Dışarda: 35 °C DB  
Isıtma: İçerde: 20 °C DB Dışarda: 7 °C DB/6 °C WB

\*2 ( ) içindeki rakamlar panellere aittir.

**PEFY-P-VMM-A serisi**

Madde	Model	P20VMM-A	P25VMM-A	P32VMM-A	P40VMM-A	P50VMM-A	
Güç kaynağı		~220-240V 50Hz					
Soğutma kapasitesi*1 / Isıtma kapasitesi*1	kW	2,2/2,5	2,8/3,2	3,6/4,0	4,5/5,0	5,6/6,3	
Boyutları	Yüksekliği / Geniřlięi / Derinlięi	295/815/700	295/815/700	295/815/700	295/935/700	295/935/700	
Net aęırlıęı	kg	27	27	27	33	33	
Vantilatör	Hava akıř hızı (Düşük-Orta-Yüksek)	m <sup>3</sup> /min	6,0-7,2-8,5	6,0-7,2-8,5	7,5-9,0-10,5	10,0-12,0-14,0	12,0-14,5-17,0
	Dıř statik basınç*2	Pa	30/50/100	30/50/100	30/50/100	30/50/100	30/50/100
Gürültü düzeyi (Düşük-Orta-Yüksek)	dB(A)	27-30-32	27-30-32	28-32-35	31-34-37	31-35-38	
Filtre		Standart filtre					

Madde	Model	P63VMM-A	P71VMM-A	P80VMM-A	
Güç kaynağı		~220-240V 50Hz			
Soğutma kapasitesi*1 / Isıtma kapasitesi*1	kW	7,1/8,0	8,0/9,0	9,0/10,0	
Boyutları	Yüksekliği / Geniřlięi / Derinlięi	295/1.175/700	295/1.175/700	295/1.175/700	
Net aęırlıęı	kg	42	42	42	
Vantilatör	Hava akıř hızı (Düşük-Orta-Yüksek)	m <sup>3</sup> /min	13,5-16,2-19,0	14,5-18,0-21,0	14,5-18,0-21,0
	Dıř statik basınç*2	Pa	30/50/100	30/50/100	30/50/100
Gürültü düzeyi (Düşük-Orta-Yüksek)	dB(A)	31-35-38	32-36-39	32-36-39	
Filtre		Standart filtre			

Elément	Model	P100VMM-A	P125VMM-A	P140VMM-A	
Güç kaynağı		~220-240V 50Hz			
Soğutma kapasitesi*1 / Isıtma kapasitesi*1	kW	11,2/12,5	14,0/16,0	16,0/18,0	
Boyutları	Yüksekliği / Geniřlięi / Derinlięi	325/1.415/740	325/1.415/740	325/1.715/740	
Net aęırlıęı	kg	62	65	70	
Vantilatör	Hava akıř hızı (Düşük-Yüksek)	m <sup>3</sup> /min	23,0-33,0	28,0-40,0	29,5-42,0
	Dıř statik basınç*2	Pa	50/130	50/130	50/130
Gürültü düzeyi (Düşük-Yüksek)	dB(A)	40-44	42-45	42-45	
Filtre		Standart filtre			

**PEFY-P-VMH-A serisi**

Madde	Model	P40VMH-A	P50VMH-A	P63VMH-A	P71VMH-A	P80VMH-A	
Güç kaynağı		~220-240V 50/60Hz					
Soğutma kapasitesi*1 / Isıtma kapasitesi*1	kW	4,5/5,0	5,6/6,3	7,1/8,0	8,0/9,0	9,0/10,0	
Boyutları	Yüksekliği / Geniřlięi / Derinlięi	380/750/900	380/750/900	380/750/900	380/1.000/900	380/1.000/900	
Net aęırlıęı	kg	44	44	45	50	50	
Vantilatör	Hava akıř hızı (Düşük-Yüksek)	m <sup>3</sup> /min	10,0-14,0	10,0-14,0	13,5-19,0	15,5-22,0	18,0-25,0
	Dıř statik basınç*3	Pa	50/100/200	50/100/200	50/100/200	50/100/200	50/100/200
Gürültü düzeyi (Düşük-Yüksek)	220 V	27-34	27-34	32-38	32-39	35-41	
	230, 240 V	31-37	31-37	36-41	35-41	38-43	
Filtre		Uzun ömürlü filtre (opsyon)					

Madde	Model	P100VMH-A	P125VMH-A	P140VMH-A	
Güç kaynağı		~220-240V 50/60Hz			
Soğutma kapasitesi*1 / Isıtma kapasitesi*1	kW	11,2/12,5	14,0/16,0	16,0/18,0	
Boyutları	Yüksekliği / Geniřlięi / Derinlięi	380/1.200/900	380/1.200/900	380/1.200/900	
Net aęırlıęı	kg	70	70	70	
Vantilatör	Hava akıř hızı (Düşük-Yüksek)	m <sup>3</sup> /min	26,5-38,0	26,5-38,0	28,0-40,0
	Dıř statik basınç*3	Pa	50/100/200	50/100/200	50/100/200
Gürültü düzeyi (Düşük-Yüksek)	220 V	34-42	34-42	34-42	
	230, 240 V	38-44	38-44	38-44	
Filtre		Uzun ömürlü filtre (opsyon)			

Madde	Model	P200VMH-A	P250VMH-A	
Güç kaynağı		3N~380-415V 50/60Hz		
Soğutma kapasitesi*1 / Isıtma kapasitesi*1	kW	22,4/25,0	28,0/31,5	
Boyutları	Yüksekliği / Geniřlięi / Derinlięi	470/1.250/1.120	470/1.250/1.120	
Net aęırlıęı	kg	100	100	
Vantilatör	Hava akıř hızı	m <sup>3</sup> /min	58,0	72,0
	Dıř statik basınç*4	Pa	380V	110/220
Gürültü düzeyi	400, 415V	130/260	130/260	
	380V	42	50	
Filtre	400, 415V	44	52	
		Uzun ömürlü filtre (opsyon)		

Not: \*1 Soğutma/Isıtma kapasitesi, ařaęıdaki kořullarda çalıřtırıldıęında azami deęeri gösterir.

Soğutma: İçerde: 27 °C DB/19 °C WB Dıřarda: 35 °C DB

Isıtma: İçerde: 20 °C DB Dıřarda: 7 °C DB/6 °C WB

\*2 Cihaz fabrikadan sevk edilirken dıř statik basınç 50 Pa'ya ayarlanır.

\*3 Cihaz fabrikadan sevk edilirken dıř statik basınç 100 Pa'ya (220 V)/150 Pa'ya (230, 240 V) ayarlanır.

\*4 Cihaz fabrikadan sevk edilirken dıř statik basınç 220 Pa'ya (380 V)/260 Pa'ya (400, 415 V) ayarlanır.

**PFY-P-VLEM-A/PFY-P-VLRM-A serisi**

Madde	Model	P20VLEM-A	P25VLEM-A	P32VLEM-A	P40VLEM-A	P50VLEM-A	P63VLEM-A
Güç kaynağı		~220-240V 50Hz / ~208V-230V 60Hz					
Soğutma kapasitesi*1 / Isıtma kapasitesi*1	kW	2,2/2,5	2,8/3,2	3,6/4,0	4,5/5,0	5,6/6,3	7,1/8,0
Boyutları	Yüksekliği / Geniřliđi / Derinliđi	630/1.050/220	630/1.050/220	630/1.170/220	630/1.170/220	630/1.410/220	630/1.410/220
Net ađırlığı	kg	23	23	25	26	30	32
Vantilatör Hava akıř hızı (Düşük-Yüksek)	m <sup>3</sup> /min	5,5-6,5	5,5-6,5	7,0-9,0	9,0-11,0	12,0-14,0	12,0-15,5
Gürültü düzeyi (Düşük-Yüksek)*5	dB(A)	34-40	34-40	35-40	38-43	38-43	40-46
Filtre		Standart filtre					

Madde	Model	P20VLRM-A	P25VLRM-A	P32VLRM-A	P40VLRM-A	P50VLRM-A	P63VLRM-A
Güç kaynağı		~220-240V 50Hz / ~208V-230V 60Hz					
Soğutma kapasitesi*1 / Isıtma kapasitesi*1	kW	2,2/2,5	2,8/3,2	3,6/4,0	4,5/5,0	5,6/6,3	7,1/8,0
Boyutları	Yüksekliği / Geniřliđi / Derinliđi	639/886/220	639/886/220	639/1.006/220	639/1.006/220	639/1.246/220	639/1.246/220
Net ađırlığı	kg	18,5	18,5	20	21	25	27
Vantilatör Hava akıř hızı (Düşük-Yüksek)	m <sup>3</sup> /min	5,5-6,5	5,5-6,5	7,0-9,0	9,0-11,0	12,0-14,0	12,0-15,5
Gürültü düzeyi (Düşük-Yüksek)*5	dB(A)	34-40	34-40	35-40	38-43	38-43	40-46
Filtre		Standart filtre					

**PDFY-P-VM-A serisi**

Madde	Model	P20VM-A	P25VM-A	P32VM-A	P40VM-A	P50VM-A
Güç kaynağı		~220-240V 50Hz / ~220V 60Hz				
Soğutma kapasitesi*1 / Isıtma kapasitesi*1	kW	2,2/2,5	2,8/3,2	3,6/4,0	4,5/5,0	5,6/6,3
Boyutları*2	Yüksekliği	295 (58)	295 (58)	295 (58)	295 (58)	295 (58)
	Geniřliđi	710 (790)	710 (790)	710 (790)	960 (1.040)	960 (1.040)
	Derinliđi	735 (600)	735 (600)	735 (600)	735 (600)	735 (600)
Net ađırlığı	kg	25,5 (5)	25,5 (5)	27 (5)	32 (6)	34 (6)
Vantilatör	Hava akıř hızı (Düşük-Orta2-Orta1-Yüksek)	6,0-6,5-7,5-8,5	6,0-6,5-7,5-8,5	6,0-6,5-7,5-8,5	10,0-11,0-12,5-14,0	10,0-11,0-12,5-14,0
	Dıř statik basınç*3	Pa	30/50/100	30/50/100	30/50/100	30/50/100
Gürültü düzeyi (Düşük-Orta2-Orta1-Yüksek)*4	dB(A)	28-30-33-36	28-30-33-36	28-30-33-36	34-36-37-39	34-36-37-39
Filtre		Uzun ömürlü filtre				

Madde	Model	P63VM-A	P71VM-A	P80VM-A	P100VM-A	P125VM-A
Güç kaynağı		~220-240V 50Hz / ~220V 60Hz				
Soğutma kapasitesi*1 / Isıtma kapasitesi*1	kW	7,1/8,0	8,0/9,0	9,0/10,0	11,2/12,5	14,5/16,3
Boyutları*2	Yüksekliği	295 (58)	295 (58)	295 (58)	335 (58)	335 (58)
	Geniřliđi	1.160 (1.240)	1.160 (1.240)	1.160 (1.240)	1.510 (1.590)	1.510 (1.590)
	Derinliđi	735 (600)	735 (600)	735 (600)	775 (600)	775 (600)
Net ađırlığı	kg	39 (7)	39 (7)	39 (7)	52 (8,5)	52 (8,5)
Vantilatör	Hava akıř hızı (Düşük-Orta2-Orta1-Yüksek)	12,5-14,0-16,0-18,0	13,5-15,5-17,5-19,5	14,5-16,5-18,5-21,0	19,5-28,0	24,0-34,0
	Dıř statik basınç*3	Pa	30/50/100	30/50/100	30/50/100	50/100/130
Gürültü düzeyi (Düşük-Orta2-Orta1-Yüksek)*4	dB(A)	30-34-36-39	32-35-37-40	34-37-40-42	34-42 <37-44>	40-45 <42-46>
Filtre		Uzun ömürlü filtre				

Not: \*1 Soğutma/Isıtma kapasitesi, ařađıdaki kořullarda çalıřtırıldıđında azami deđeri gösterir.

Soğutma: İçerde: 27 °C DB/19 °C WB Dıřarda: 35 °C DB  
Isıtma: İçerde: 20 °C DB Dıřarda: 7 °C DB/6 °C WB

\*2 ( ) içindeki rakamlar panellere aittir.

\*3 Cihaz fabrikadan sevk edilirken dıř statik basınç 50 Pa'ya ayarlanır.

\*4 < > parantez içindeki rakam 240V/50Hz'deki gürültü seviyesini gösterir.

Çalıřma sıcaklıđı

Soğutma modu: 15 °C WB - 24 °C WB

Isıtma modu: 15 °C DB - 27 °C DB

\*5 Bu sayılar, birimin önünden 1 m uzaklıkta ve zeminden 1 m yükseklikteki bir noktadan 240 V/50 Hz birimin ölçümünü temsil eder.

Gürültü, 230 V birim için yaklaşık olarak bir dB(A) daha azdır ve 220 V birim için ise yaklaşık 2 dB(A) daha azdır. Ölçüm noktası birimin önünden 1,5 m uzakta ve zeminden 1,5 m yüksekte olduđu zaman gürültü yaklaşık 3 dB(A) daha azdır.

# 目录

1. 安全注意事项 .....	96	3.5. 调节上/下风向 .....	98
1.1. 安装 .....	96	3.6. 时间设定 .....	99
1.2. 运行时 .....	96	3.7. 定时器设定 .....	99
1.3. 拆除机组 .....	97	3.8. 通风 .....	99
2. 各部分的名称和功能 .....	97	3.9. 其他 .....	99
3. 操作方法 .....	97	4. 有效的使用方法 .....	99
3.1. 开/关 .....	97	5. 机器保养 .....	100
3.2. 运行模式选择 .....	97	6. 故障排除 .....	100
3.3. 调节室温 .....	98	7. 安装、迁移作业和检查 .....	101
3.4. 调节风扇速度 .....	98	8. 规格 .....	101

## 1. 安全注意事项

- ▶ 安装机组之前，务需阅读全部“安全注意事项”。
- ▶ “安全注意事项”列举了有关安全的重要事项，务请遵守。

### 本手册正文中所用的符号

#### ⚠ 警告：

说明应遵守的注意事项，以防止使用人受到伤害或死亡的危险。

#### ⚠ 注意：

说明应遵守的注意事项，以防止损坏机组。

### 本手册插图中所用的符号

⊘：表示切勿尝试的举动。

❗：表示必须遵守的重要说明。

⚡：表示必须接地的部件。

⚠：表示必须留意的运动件（此符号表示在机组本体标签上）〈颜色：黄〉

⚠：当心触电（此符号表示在机组本体标签上）〈颜色：黄〉

#### ⚠ 警告：

请仔细阅读贴在机组本体上的各种标签。

### 1.1. 安装

▶ 在阅读本手册后，请将本操作手册和安装手册一起妥善保存，以便有问题时随时可取出参阅。此外，如由其他人操作本机器，亦请将本手册交给他们以供参考。

#### ⚠ 警告：

- 用户切勿尝试自行安装机组，必须委托经销店或有资格的技工进行安装。机组安装不当，可能会导致漏水、触电或酿成火灾。
- 只可使用三菱电机公司指定的附件，并委托经销店或有资格的技工进行安装。如果附件安装不当，则可能会引起漏水、触电或火灾等事故。
- 安装手册对建议的安装方法提供详尽说明。为了安装而需要对建筑物进行结构性的改动时，都必须符合当地建筑法规的要求。
- 用户切勿尝试自行修理或将机组搬往另一地点。如果机组修理不当，可能会导致漏水、触电或火灾等事故。用户如需要修理或移动空调器时，请与经销店接洽。
- 本设备并非设计为供儿童或老人在没有监督的情况下使用的。
- 监督儿童以确保其不会玩弄本设备。

#### 1) 室外机组

##### ⚠ 警告：

- 室外机组必须安装在一个不会有雪、树叶或污物积聚的稳固平面上。
- 切勿站立或放置任何物件在机组上，以免因失足或空调器下坠而受到伤害。

##### ⚠ 注意：

有关室外机组的安装位置，应该选择一个由机组产生的气流或噪声不会影响到左右舍的地方。

#### 2) 室内机组

##### ⚠ 警告：

室内机组必须安装稳固。否则，可能会因机组下坠而导致伤害事故。

#### 3) 遥控器

##### ⚠ 警告：

遥控器必须安装在小孩触及不到地方。

#### 4) 排水软管

##### ⚠ 注意：

排水软管必须安装妥当，以便畅顺排水。如果安装不当，可能会因漏水而导致家具受损。

#### 5) 电源线、保险丝和断路器

##### ⚠ 警告：

- 务必由专用的电源向机组供电。与其他电器共用同一电源可能会引起过载。
- 务必设置主电源开关。
- 务必使用与机组电压匹配的保险丝或断路器。切勿使用超出规定额定容量的电线或保险丝。

#### 6) 接地

##### ⚠ 注意：

- 机组必须安装接地线。切勿将接地线连接到煤气管、自来水管、避雷导体或电话的接地线。接地不当，可能会引起触电事故。
- 请经常检查室外机组引出的接地线，是否正确地连接在机组的接地端子和接地电极上。

### 1.2. 运行时

##### ⚠ 注意：

- 切勿使用锋利物按压按钮，以免损伤遥控器。
- 切勿扭曲或拉扯遥控器的电线，以免损伤遥控器而导致失灵。
- 切勿拆除遥控器的上盖。拆除遥控器的上盖或触动遥控器内的电路板均属危险行为，可能会引起火灾或故障。
- 切勿用苯、稀释剂或化学抹布等擦拭遥控器。否则，可能会导致褪色或故障。要清除顽垢时，请用布沾上含有中性洗涤剂的水溶液进行擦拭，擦干净后再用干布把遥控器擦干。
- 切勿阻挡或遮盖室内和室外机组的进出口。在室内机组下面放置高的家具，或在室外机组附近放置大箱等巨大物品等，都会减低空调器性能。

##### ⚠ 警告：

- 切勿让水溅到机组上或用湿手触摸机组，以免引起触电事故。
- 切勿向机组附近喷射可燃性气体，以免引起火灾。
- 切勿将煤气取暖炉或有明火的器具暴露在机组排出的气流中，以免引起不完全的燃烧。

##### ⚠ 警告：

- 在室外机组运行时，切勿将其前面面板或风扇护罩拆除。否则，您可能会因触及运动件、发热或高温零件而受到伤害。
- 由于机组内的风扇以高速转动，为避免受伤，切勿将手指或木条等物品插入进出口中。有小孩在场时，尤其需要特别小心。



- 如嗅到异味，请立即停止机组运行，关断电源并与经销商联络。否则，可能会引起故障、触电或火灾。
- 当察觉到有异常噪声或振动时，请立即停止使用机组，关断电源并与经销商联系。
- 请勿使房间过冷。最适当的室温是比室外温度低5度以内。
- 切勿让残疾人、婴儿坐在或站在空调器的气流通道上，以免影响健康。

#### ⚠ 注意：

- 请勿让气流直接吹向植物或笼中宠物。
- 经常使室内通风。如果机组长时间在密闭的环境中运行，会使室内的空气变得混浊。

### 出现故障时

#### ⚠ 警告：

- 切勿改装空调器。如需要维修服务，请与经销商联络。维修不当，可能会引起漏水、触电或火灾等危险。
- 如遥控器显示出错误指示、空调器不运行或出现任何异常，请立即停止运行并与经销商联系。如在这种状态下继续使用，可能会引起火灾或故障。

## 2. 各部分的名称和功能

### 滤网的安装及拆卸

[Fig. A] (P.6)

## 3. 操作方法

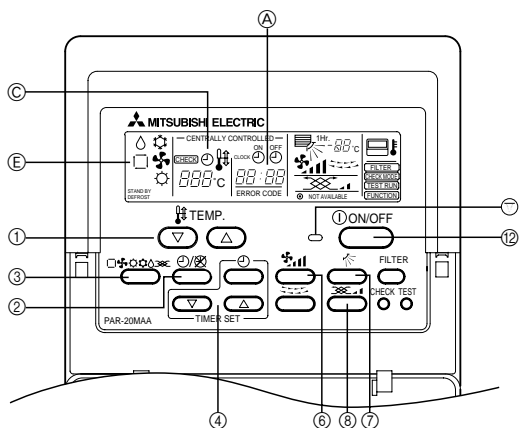

### 开始操作之前

- 在“HO”显示消失后起动空调器。当电源被接通或停电后，“HO”会短暂显示于室温显示屏上（最长3分钟），这并不表示空调器有任何故障。
- 室内机组的冷气运行、除湿运行和暖气运行的运行模式与室外机组的不同。当以冷气/除湿（暖气）起动运行时，而其他连接到相应室外机组的室内机组已在相同的运行模式下运行，则遥控器会显示“❄”或“🔥”（“☀”）模式。但运行会停止，而且您不能得到所需的模式。在此情况下，遥控器的液晶显示屏上的“❄”或“🔥”（“☀”）显示会闪烁以提醒您注意。这时可用操作按钮设定于其他室内机组的运行模式。以上不适用于冷暖气同时运行的机型。
- 当连接到相应室外机组的所有室内机组都停止时，室外机组亦停止。
- 在暖气运行中，如室外机组正在进行除霜运行，那么即使室内机组已被设定在运行状态，亦要等到室外机组的除霜运行结束后才开始运行。

- 如电源断路器频繁动作，请与经销商联络。切勿置之不理，因为可能会酿成火灾或故障。
- 如果发现制冷剂气体溢出或泄漏，请马上停止空调器运行，使室内彻底通风并与经销商联系。否则，可能会因缺氧而引起意外事故。

### 长时间不使用空调器时

- 如因季节变化等而长时间不使用空调器，应在送风状况下让机组运行4-5小时，直至机组内部完全干透为止。否则，可能会引起室内滋生霉菌而造成健康及卫生问题。
- 如果打算长时间不使用的話，请将〔电源〕开关置于OFF位置。如果电源保持接通状态，不但会消耗数至数十瓦电能，而且还会因积聚尘埃等而导致火灾。
- 请在重新使用空调器12小时前接通电源开关。此外，在经常使用空调器的季节，请勿关断电源开关。否则，可能会引起故障。

### 1.3. 拆除机组

#### ⚠ 警告：

如需拆除机组，请与经销商联络。如在拆除管道时处理不当，溢出的制冷剂（碳氟气）可能会触及皮肤而引起伤害。切勿将制冷剂释放到大气内，以免对自然环境造成污染。

#### ⚠ 注意：

- 在拆卸滤网时，应小心保护眼睛，切勿让灰尘进入眼睛。如需要利用高梯的话，请格外小心以防失足掉下。
- 当更换过滤器时，请先关闭电源。

### 3.1. 开/关

#### 开始运行

1. 按下 ⑫〔开/关〕按钮  
运行指示灯 ⑩ 点亮，运行开始。

#### 停止运行

1. 按下 ⑫〔开/关〕按钮  
运行指示灯熄灭，运行停止。
- 一旦按钮被设定，以后只要按下〔开/关〕按钮就可重复同样的运行模式。
- 在运行中，〔开/关〕按钮上的运行指示灯将点亮。

#### ⚠ 注意：

在运行一旦停止后即使立刻按下运行按钮，在3分钟内也不会重新启动。这个功能的目的是为了保护机器。空调器约过3分钟后会自动起动。

### 3.2. 运行模式选择

#### 运行模式选择时

1. 按下 ③〔运行模式选择〕按钮  
连续按下〔运行模式选择〕按钮，将运行模式转换到 ④“❄”、“🔥”、“☀”、“❄”、“☀”和“☀”。用户可以从显示屏上确认各种运行内容。

#### 冷气

按下 ③〔运行模式选择〕按钮，直至显示屏上出现“❄”。

#### 除湿

按下 ③〔运行模式选择〕按钮，直至显示屏上出现“🔥”。

- 这时，室内机组风扇切换到低速运行，暂时不能转换风扇速度。
- 室温低于18℃时不能进行除湿运行。

#### 风扇

按下 ③〔运行模式选择〕按钮，直至显示屏上出现“☀”。

- 风扇运行的目的是使房间内的空气流通。
- 在风扇运行状态下不能设定房间内温度。

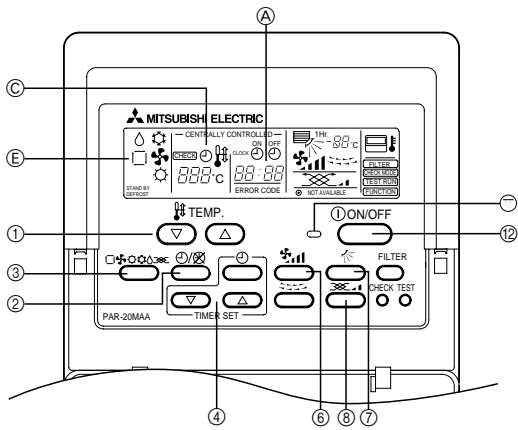

### 注意:

切勿让身体长时间与冷空气接触。过量的冷空气吹在身上不利于健康, 应尽量避免。

### 除湿运行

除湿运行是由微电脑控制的除湿运行, 可以按照您所指定的室温来控制过多的冷空气。(不适用于暖气)

1. 在达到您所指定的室温前  
压缩机和室内风扇根据室温变化联动工作, 自动重复开/关。
2. 当达到您所指定的室温时  
压缩机和室内风扇都停止运行。  
当停止持续时间达10分钟时, 压缩机和室内风扇将运行3分钟以保持低湿度。

### 暖气

按下 ③ (运行模式选择) 按钮, 直至显示屏上出现“☀”。

有关在暖气运行中的显示, 仅在除霜运行中显示出“除霜中”。只有在除湿运行时才会显示。

### “暖气准备中”

从暖气运行开始至暖风吹出的期间内将显示这个信息。

### 注意:

- 如果空调器与暖炉一起使用, 必须让房间内空气彻底通风。通风不良可能会导致缺氧事故。
- 切勿将暖炉置于空调器气流吹得到的位置。因为这样会造成暖炉的不完全燃烧。
- 在下列情况下微电脑起作用:
- 暖气启动时不吹出空气。
  - 为了避免吹出冷空气, 室内风扇会随着吹出空气温度的升高逐渐由微风/弱风/设定风速的顺序依次转换。等候片刻, 气流会自然送出。
- 风扇不以设定速度运转。
  - 某些机型, 当室温达到设定温度时系统会转换到微风模式。在另外一些情况下, 风扇会停止以防止除霜运行时吹出冷空气。
- 即使运行后仍有空气吹出。
  - 在停止运行后约过1分钟, 有时室内风扇会转动以将电加热器等所产生的余热排出, 风扇速度或低或高。

## 3.3. 调节室温

### 要改变室温时

按下 ① (室温调节) 按钮, 设定所需的室温。

每按一次  $\Delta$  或  $\nabla$  按钮, 能以1℃变更设定温度。

如连续按着按钮, 设定温度将以1℃为单位连续改变。

- 室内温度可在下列范围内设定。

冷气/除湿: 19~30℃

暖气: 17~28℃

- 不能设定送风运行的室温。

\* 室温的显示范围为8~39℃。超出此范围时, 显示屏上的8~39℃将闪烁以告诉您室温低于或高于显示温度。

## 3.4. 调节风扇速度

### 要改变风扇速度时

每按一次 ⑥ (风扇速度) 按钮, 风扇速度将依次从低速至高速转换。

在电子除湿运行时, 室内风扇自动变成低速运转, 此时不能转换风扇速度。(仅遥控器上的显示变化。)

\* 每按一次风扇速度调节按钮, 风扇速度改变。

[PEFY-P200•250VMH]

风扇速度: 1 档

显示:

[PEFY-P-VM, PEFY-P40~140VMH, PFFY-P-VLEM, PFFY-P-VLRM]  
[PDFY-P100-125VM, PEFY-P100~140-VMM 系列]

风扇速度: 2 档

显示:

[PLFY-PVLM, PDFY-P20~80VM 系列]

风扇速度: 4 档

显示:

[PEFY-P-VML, PEFY-P20~80-VMM 系列]

风扇速度: 3 档

显示:

## 3.5. 调节上/下风向

### 要改变上/下风向时

每按一次 ⑦ (上下风向) 按钮, 送风方向就改变。

显示		① 摆动 ② 0H ③ 45H ④ 60H ⑤ 85H				
模式	风扇速度					
暖气/风扇	高/中1/中2/低	①	②	③	④	⑤
	高	①	②	③	④	⑤
冷气	中1/中2/低	①	②	③	④	⑤
除湿	不能改变		↑			*1
初始设定		—	冷气除湿风扇	—	—	暖气

\*1 • 一小时过去后会自动回到“(②) 0”。

• 遥控器上显示“1 Hr.”。(一小时过去后会消失。)

- 视乎型号而定, 可能不能使用此功能。

• 在下列情况下, 显示和机组会有异。

1. 显示“DEFROST”或“STAND BY”。

2. 在暖气模式下启动。

3. 恒温器在暖气模式下关闭。

### PFFY-P-VLEM

朝您身边方向拉出送风格栅, 同时向后抬起将其拆下。改变方向后把它安装到位。

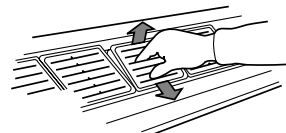

### 注意:

在操作中切勿把您的手伸入室内机组的送风口。在调节送风方向调整板和送风格栅时, 如果您的手卡在金属零件上或夹在自动风门片里, 则有造成伤害和故障的危险。

## 3.6. 时间设定

- 在接通空调器的电源或停电恢复供电后，请设定当前时间。
- 不论室内机组处于何种运行模式，都可设定当前时间。
- 在定时运行中，时间设定按钮变成无效，不能进行时间设定。

- 按下④〔时间选择〕按钮直至出现Ⓐ“当前时间”显示。
- 每按一次这个按钮，显示依次改变。

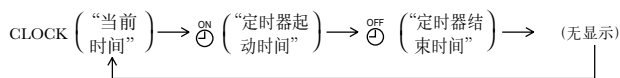

### 注意:

如没有设定当前时间，“CLOCK (当前时间)”显示会不断闪烁，这样就不能进行定时运行的设定。

- 按下④〔△〕或〔▽〕按钮来设定当前时间。

- 当显示出ⓐ“定时器”时，不能时间设定。
- 当显示出Ⓐ“时钟”时，可按下时间设定按钮④〔△〕/〔▽〕来时间设定。
- 每按一次④〔△〕按钮，时间就向前进1分钟。同样，每按一次④〔▽〕按钮，时间就向后倒退1分钟。  
如分别连续地按动④〔△〕/〔▽〕按钮，时间显示就迅速向前或向后变动。以1分钟、10分钟、1小时为单位依次前进或倒退。
- 在按钮操作完成后约过10秒钟，ⓐ“当前时间”和Ⓐ“时钟”显示将自动消失。

### 注意:

- 遥控器备有一个简易的时钟，误差为每月+或-1分钟。
- 每次遇到空调器停电或电源故障后，都必须重新时间设定(复位)。

## 3.7. 定时器设定

- 当定时器被设定后，机组就会在设定的时间启动(停止)，时间模式被中断。
- 如果您想确认启动时间和结束时间，请在显示着ⓐ“ⓐ”时按下④〔时间选择〕按钮。

### 定时器的功能

#### 定时开机

您可以用贵公司的开始办公时间设定为定时开机时间。当到达启动时间时，空调器就会启动运行。

#### 定时关机

您可以用定时关机时间来停止空调器运行。当到达结束时间时，空调器就会停止运行。

使用定时器有三种方式:

- 开/关定时器 同时设定启动和结束时间
- 定时开机 只设定启动时间  
(结束时间设定为“-: -: -”)
- 定时关机 只设定结束时间  
(启动时间设定为“-: -: -”)

## 4. 有效的使用方法

只要稍加注意，一些轻而易举的步骤亦足以能大大提高空调器的效能和节省电费。

### 设定适当的室温

- 使用冷气时，最好使室内和室外的温差保持在5℃左右。
- 如在冷气运行时将室温提高1℃，就可节约10%。
- 过冷的温度既不利于健康，又浪费能源。

### 彻底清洗滤网

- 空气滤网的网孔堵塞将会明显减低出风和空调效果。此外，如放任不管则可能会引起故障。在使用冷气/暖气的季节开始时清洗滤网特别重要。(如积聚大量尘埃及污垢，必须彻底将滤网清洗干净。)

### 定时器设定的显示例子

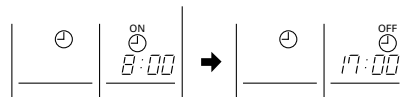

上列显示表示定时器被设定在8:00启动，17:00结束运行。

- 按下②〔定时器/连续〕按钮，直至显示出ⓐ无显示。
- 按下④〔时间选择〕按钮，直至显示出Ⓐ“定时器启动时间”。
- 按下④〔时间选择〕的④〔△〕〔▽〕按钮来设定启动时间。如果只想设定定时关机，请将启动时间设定为“-: -: -”。“-: -: -”会在23:50之后被显示出。
- 按下④〔时间选择〕按钮，直至显示出Ⓐ“定时器结束时间”。
- 按下〔时间转换〕的④〔△〕〔▽〕按钮来设定结束时间。如果只想设定定时开机，请将结束时间设定为“-: -: -”。“-: -: -”会在23:50之后被显示出。
- 按下②〔定时器/连续〕按钮，直至显示出ⓐ“ⓐ”显示。ⓐ“ⓐ”显示点亮则设定完毕。

每按一次④〔时间选择〕的④〔△〕〔▽〕按钮，时间将以10分钟为单位前进(或倒退)。  
如连续按着按钮不放，则时间就不断地前进(或倒退)。  
先设定小时数，然后设定分钟数。  
当开/关定时器模式被设定后，即使还未到达时间设定，您仍可按下⑩〔开/关〕按钮来进行运行(定时开机)或停止(定时关机)操作。

### 解除

按下②〔定时器/连续〕按钮，“ⓐ”显示消失。

## 3.8. 通风

- 当与室内机组互锁时，通风器(OA处理机组或LOSSNAY)自动与室内机组一同运行。
- 当室内机组停止时按下⑧〔通风〕按钮，只有通风器运行。
- 当按下⑧〔通风〕按钮，风扇速度会改变。
- 即使只有通风器运行，室内机组风扇也可能会运行，视乎室内机组和通风器的型号而定。

## 3.9. 其他

- CENTRALLY CONTROLLED — :当控制由另售的中央控制器等操纵时则显示。
- STAND BY DEFROST :从暖气运行开始直至暖风送出的期间显示。
- CHECK :当机组出现某些异常时显示相应的指示。
- NOT AVAILABLE :当按下室内机组不能提供的功能按钮时。此显示会随着显示的功能一起闪烁。
- ☺ :在有些系统内〔传感器〕显示被“遥控器”显示代替，表示室温由内置于遥控器中的室温传感器进行测量，因此，必须注意下列各项:
- FILTER :滤网需要清洗时显示。  
按下⑩〔滤网〕按钮两次，显示消失。

### 在冷气运行中防止热气侵入

- 为了在冷气运行中防止热气侵入，应在窗户上设置窗帘或百叶窗来挡住直射阳光。此外，在非必要的情况下不要开启大门或出口。

### 不时进行通风

- 由于空气长时间停滞在房间内会变成混浊，因此请不时疏通房间内的空气。如房间内同时使用空调器和煤气用具，则必须格外注意安全。如使用由本公司开发的“LOSSNAY”通风装置，您可以在节省能源的同时得到理想的通风效果。详情请与经销店接洽。

## 5. 机器保养

进行保养之前，请先将电源关断。

### ⚠ 注意：

- 在开始清洁之前，必须先停止运行并将电源关断。切勿忘记机组内的风扇是以高速旋转，如不注意可能会对您身体造成严重的伤害。
- 室内机组备有滤去吸气中尘埃的滤网。请按照下图所示的方法来清洗滤网。（标准滤网通常每星期需要清洗一次，而长效滤网则必须在每个使用季节开始时进行清洗。）
- 滤网的寿命视机组安装在何处和如何操作机组而定。

### 清洗方法

- 小心地除去灰尘或用吸尘器吸掉灰尘。严重污秽的情况，您可以用含有中性洗涤剂的水溶液或水来清洗滤网，然后用清水冲洗。清洗后将滤网凉干，然后将其装回原处。

### ⚠ 注意：

- 切勿将滤网放在直射阳光下或用火将它烘干。上述方法都会导致滤网变形。
- 将滤网放在热水（50℃以上）中清洗亦会导致变形。

### ⚠ 注意：

切勿向空调器拨水或使用任何可燃性喷剂，以免发生机器故障、触电或火灾等意外事故。

## 6. 故障排除

在委托维修站修理前，请先检查下列各点：

机器状况	遥控器	原因	排除方法
不运行。	“●”显示不点亮即使按下〔开/关〕按钮也无任何显示出现。	电源故障。 电源已被关掉。 电源内保险丝已烧断。 接地漏电断路器跳闸。	恢复供电后按下〔开/关〕按钮。 接通电源。 更换保险丝。 合上接地漏电断路器。
有风吹出，但不够冷或不够热。	液晶显示器显示出机组正在运行的状态。	温度调节不当。 滤网上积满尘埃和污物。 室内和室外机组的进气和出风口有障碍物。 门窗开着。	检查液晶显示器上的设定温度和进气温度，参阅〔调节室温〕一节来操作调节按钮。 清洗滤网（参阅〔机器保养〕一章。） 除去障碍物。 关闭门窗。
无冷气或暖气吹出。	液晶显示器显示机组正在运行中。	重新启动保护电路的3分钟滞后功能在起作用。 在暖气和除霜运行中，室内机组刚起动运行。	等待片刻。 （为了保护压缩机，室内机组内备有3分钟重新启动保护电路。因此，在某些情况下，压缩机不会立即起动运转。因此有时在3分钟之内不会运转。） 等待片刻。 （除霜运行结束后暖气运行开始）
空调器运行一段短时间后便停止。	液晶显示器上的“检查”和检验码不停闪烁。	室内和室外机组的进气和出风口有障碍物。 滤网上积满尘埃和污物。	除去障碍物后重新运行。 清洗滤网后重新运行。（参阅〔机器保养〕一章。）
停止运行后，仍然听到排气和电机旋转声。	除了“●”的电源显示外，所有灯都熄灭。	如其他室内机组正处于冷气运行，在冷气运行结束时，排气装置运转3分钟后机器停止。	等待3分钟。
停止运行后，仍然间断地听到排气和电机旋转声。	除了“●”的电源显示外，所有灯都熄灭。	如其他室内机组正处于冷气运行，排水仍引入。如果排水被收集，则排水装置就开始排水操作。	声音立即会停止。（如果在1小时内出现2~3次噪声，请委托维修站修理。）
恒温器被关断后或在风扇运转时，间断地吹出暖风。	液晶显示器显示运行的状态。	如其他室内机组正处于暖气运行，控制阀会不时打开或关闭以保持系统的稳定性。	暖风立即会停止。（如果小房间内的温度升得异常高，则停止运行。）

• 如果由于停电而运行停止，则〔停电时的重新启动保护电路〕运行，即使恢复供电后机组也不能运行。这时，请再按下〔开/关〕按钮来重新开始运行。如果经“上述各项”检查后故障仍存在，请将空调器的电源关掉，然后与经销店联系，将有关资料包括产品名称、故障种类等告诉经销店。如果液晶显示器上的〔检查〕和〔4位数〕检验代码显示闪烁，请将显示内容（检验代码）告诉经销店。切勿尝试自行修理。

下列征兆不属故障：

- 有时在空调器吹出的气流中可能会带一些气味。这是由于房间空气中的香烟烟雾、化妆品味、墙壁、家具等的气味被吸入空调器所产生的。
- 在刚起动或停止空调器后，可能会听到嘶嘶声音，这是由于制冷剂在空调器内流动所致，这是正常的。
- 在冷气/暖气运行开始或结束时，空调器有时会发生劈拍声或卡嗒声。这是由于温度变化而导致前面面板或其他零件冷缩热胀所产生的摩擦声音，这是正常的。

## 7. 安装、迁移作业和检查

### 关于安装场所

有关安装及迁移安装的详情, 请与经销店联络。

#### ⚠ 注意:

切勿将空调器安装在可能会泄漏出可燃气体的场所。如果气体泄漏并积聚在机组周围, 可能会引起火灾。

切勿在下列场所安装空调器:

- 有大量机油的场所。
- 靠近海洋及沙滩等空气盐份高的场所。
- 湿度高的场所。
- 靠近温泉的场所。
- 有含硫气体的场所。
- 存在高频处理设备的场所(例如高频焊接机等)。
- 经常使用酸性溶液的场所。
- 经常使用特殊喷雾剂的场所。
- 室内机组应水平安装。否则可能会引起漏水。
- 在医院或在进行通讯相关业务的场所安装空调器时, 请采取足够的防噪声措施。

如果在上述环境下使用空调器, 机组运行可能会频繁发生故障。因此, 应尽量避开这类安装场所。

有关更详细资料, 请与经销店联系。

### 有关电气工程

#### ⚠ 注意:

- 电气工程必须由有资格的电工, 按照《电气安装工程准则》、《内部布线规范》以及各种安装手册的要求进行。还应使用专用电路。如果与其他电器使用同一电源线路, 可能会引起断路器跳闸或保险丝烧断。

- 切勿将接地线连接到煤气管、自来水管、避雷导体或电话的接地线上。详情请询问经销店。
- 在某些安装场所, 安装接地漏电断路器是强制性规定。详情请询问经销店。

### 有关迁移安装

- 如果府上的房屋需要扩建、改建或搬迁而必须拆卸或重新安装机组时, 请事前与经销店联络, 以了解有关迁移安装所需的工程费用。

#### ⚠ 注意:

要搬运或重新安装空调器时, 请与经销店联络。安装不当, 可能会引起触电及火灾等危险事故。

### 有关噪声

- 在进行安装时, 应选择一个可以完全承受空调器重量的位置, 以及能降低噪声和振动的位置。
- 选择一个空调器室外机组所产生的冷暖气流或噪声不会影响左邻右舍的位置。
- 如障碍物被放在室外机组的出气口附近, 可能会引起效率下降及噪声增加, 因此请勿将任何障碍物放在出气口附近。
- 如果空调器产生异常噪声, 请与经销店联络。

### 保养和检查

- 如果几个季节连续使用空调器, 机组内部可能会因污物积聚而降低性能。根据使用条件不同, 污物和尘埃等可能会引起气味或排水能力变差。

## 8. 规格

### PLFY-P-VLMD-A系列

项目	型号	P20VLMD-A	P25VLMD-A	P32VLMD-A	P40VLMD-A	P50VLMD-A
电源		~220-240V 50Hz				
制冷能力*1 / 制热能力*1	kW	2.2/2.5	2.8/3.2	3.6/4.0	4.5/5.0	5.6/6.3
尺寸*2	高	mm	338 (8)	338 (8)	338 (8)	338 (8)
	宽	mm	768 (1,060)	768 (1,060)	768 (1,060)	1,008 (1,300)
	深	mm	606 (670)	606 (670)	606 (670)	606 (670)
净重	kg	24 (7)	24 (7)	25 (7)	33.5 (8)	35 (8)
风扇 额定流量 (低-中2-中1-高)	m <sup>3</sup> /min	6.0-6.5-7.3-8.0	6.0-6.5-7.3-8.0	6.5-7.0-7.8-8.5	9.0-10.5-11.5-12.5	10.0-11.0-12.0-13.0
噪声级 (低-中2-中1-高)	dB (A)	28-30-33-35	28-30-33-35	29-31-34-36	29-32-34-36	32-34-36-38
滤网		长寿滤网				

项目	型号	P63VLMD-A	P80VLMD-A	P100VLMD-A	P125VLMD-A
电源		~220-240V 50Hz			
制冷能力*1 / 制热能力*1	kW	7.1/8.0	9.0/10.0	11.2/12.5	14.0/16.0
尺寸*2	高	mm	338 (8)	338 (8)	338 (8)
	宽	mm	1,358 (1,650)	1,358 (1,650)	1,708 (2,000)
	深	mm	606 (670)	606 (670)	606 (670)
净重	kg	39 (10)	39 (10)	56 (11.5)	56 (11.5)
风扇 额定流量 (低-中2-中1-高)	m <sup>3</sup> /min	13.0-14.0-16.0-18.0	15.0-17.0-19.0-21.0	21.0-23.0-26.0-29.0	24.0-27.0-30.0-33.0
噪声级 (低-中2-中1-高)	dB (A)	32-34-37-39	36-38-41-43	37-39-41-43	40-42-44-46
滤网		长寿滤网			

### PEFY-P-VML-A 系列

项目	型号	P20VML-A	P25VML-A	P32VML-A
电源		~220-240V 50/60Hz		
制冷能力*1 / 制热能力*1	kW	2.2/2.5	2.8/3.2	3.6/4.0
尺寸 高/宽/深	mm	225/720/550	225/720/550	225/720/550
净重	kg	18	18	18
风扇 额定流量 (低-中-高)	m <sup>3</sup> /min	5.4-6.5-7.9	5.4-6.5-7.9	6.0-7.5-9.5
外部静压	Pa	5	5	5
噪声级 (低-中-高)	dB (A)	29-33-36	29-33-36	30-35-40
滤网		标准滤网		

备注: \*1 制冷/制热能力是表示在下列条件下运行时的最大值。

冷气: 室内: 27℃ DB/19℃ WB

室外: 35℃ DB

暖气: 室内: 20℃ DB

室外: 7℃ DB/6℃ WB

\*2 ( ) 内数字表示面板的尺寸。

PEFY-P-VMM-A系列

项目	型号	P20VMM-A	P25VMM-A	P32VMM-A	P40VMM-A	P50VMM-A
电源		~220-240V 50Hz				
制冷能力*1 / 制热能力*1	kW	2.2/2.5	2.8/3.2	3.6/4.0	4.5/5.0	5.6/6.3
尺寸 高/宽/深	mm	295/815/700	295/815/700	295/815/700	295/935/700	295/935/700
净重	kg	27	27	27	33	33
风扇	额定流量(低-中-高)	m <sup>3</sup> /min	6.0-7.2-8.5	6.0-7.2-8.5	7.5-9.0-10.5	10.0-12.0-14.0
	外部静压*2	Pa	30/50/100	30/50/100	30/50/100	30/50/100
噪声级(低-中-高)	dB (A)	27-30-32	27-30-32	28-32-35	31-34-37	31-35-38
滤网		标准滤网				

项目	型号	P63VMM-A	P71VMM-A	P80VMM-A
电源		~220-240V 50Hz		
制冷能力*1 / 制热能力*1	kW	7.1/8.0	8.0/9.0	9.0/10.0
尺寸 高/宽/深	mm	295/1,175/700	295/1,175/700	295/1,175/700
净重	kg	42	42	42
风扇	额定流量(低-中-高)	m <sup>3</sup> /min	13.5-16.2-19.0	14.5-18.0-21.0
	外部静压*2	Pa	30/50/100	30/50/100
噪声级(低-中-高)	dB (A)	31-35-38	32-36-39	32-36-39
滤网		标准滤网		

项目	型号	P100VMM-A	P125VMM-A	P140VMM-A
电源		~220-240V 50Hz		
制冷能力*1 / 制热能力*1	kW	11.2/12.5	14.0/16.0	16.0/18.0
尺寸 高/宽/深	mm	325/1,415/740	325/1,415/740	325/1,715/740
净重	kg	62	65	70
风扇	额定流量(低-高)	m <sup>3</sup> /min	23.0-33.0	28.0-40.0
	外部静压*2	Pa	50/130	50/130
噪声级(低-高)	dB (A)	40-44	42-45	42-45
滤网		标准滤网		

PEFY-P-VMH-A系列

项目	型号	P40VMH-A	P50VMH-A	P63VMH-A	P71VMH-A	P80VMH-A	
电源		~220-240V 50/60Hz					
制冷能力*1 / 制热能力*1	kW	4.5/5.0	5.6/6.3	7.1/8.0	8.0/9.0	9.0/10.0	
尺寸 高/宽/深	mm	380/750/900	380/750/900	380/750/900	380/1,000/900	380/1,000/900	
净重	kg	44	44	45	50	50	
风扇	额定流量(低-高)	m <sup>3</sup> /min	10.0-14.0	10.0-14.0	13.5-19.0	15.5-22.0	
	外部静压*3	Pa	220 V	50/100/200	50/100/200	50/100/200	50/100/200
		230, 240 V	100/150/200	100/150/200	100/150/200	100/150/200	100/150/200
噪声级(低-高)	dB (A)	220 V	27-34	27-34	32-38	32-39	
	230, 240 V	31-37	31-37	36-41	35-41	35-41	
滤网		长寿滤网(备选)					

项目	型号	P100VMH-A	P125VMH-A	P140VMH-A	
电源		~220-240V 50/60Hz			
制冷能力*1 / 制热能力*1	kW	11.2/12.5	14.0/16.0	16.0/18.0	
尺寸 高/宽/深	mm	380/1,200/900	380/1,200/900	380/1,200/900	
净重	kg	70	70	70	
风扇	额定流量(低-高)	m <sup>3</sup> /min	26.5-38.0	26.5-38.0	
	外部静压*3	Pa	220 V	50/100/200	50/100/200
		230, 240 V	100/150/200	100/150/200	100/150/200
噪声级(低-高)	dB (A)	220 V	34-42	34-42	
	230, 240 V	38-44	38-44	38-44	
滤网		长寿滤网(备选)			

项目	型号	P200VMH-A	P250VMH-A	
电源		3N~380-415V 50/60Hz		
制冷能力*1 / 制热能力*1	kW	22.4/25.0	28.0/31.5	
尺寸 高/宽/深	mm	470/1,250/1,120	470/1,250/1,120	
净重	kg	100	100	
风扇	额定流量	m <sup>3</sup> /min	58.0	
	外部静压*4	Pa	380V	110/220
		400, 415V	130/260	130/260
噪声级	dB (A)	380V	42	
	400, 415V	44	52	
滤网		长寿滤网(备选)		

备注: \*1 制冷/制热能力是表示在下列条件下运行时的最大值。

冷气: 室内: 27℃DB/19℃WB 室外: 35℃DB  
暖气: 室内: 20℃DB 室外: 7℃DB/6℃WB

\*2 在工厂发货时外部静压被设定在50 Pa。

\*3 在工厂发货时外部静压被设定为100 Pa (在220 V时) / 150 Pa (在230,240 V时)。

\*4 在工厂发货时外部静压被设定为220 Pa (在380 V时) / 260 Pa (在400,415 V时)。

PPFY-P-VLEM-A/PPFY-P-VLRM-A系列

项目	型号	P20VLEM-A	P25VLEM-A	P32VLEM-A	P40VLEM-A	P50VLEM-A	P63VLEM-A
电源		~220-240V 50Hz / ~208-230V 60Hz					
制冷能力*1 / 制热能力*1	kW	2.2/2.5	2.8/3.2	3.6/4.0	4.5/5.0	5.6/6.3	7.1/8.0
尺寸	高/宽/深	630/1,050/220	630/1,050/220	630/1,170/220	630/1,170/220	630/1,410/220	630/1,410/220
净重	kg	23	23	25	26	30	32
风扇	额定流量(低-高)	m <sup>3</sup> /min	5.5-6.5	5.5-6.5	7.0-9.0	9.0-11.0	12.0-14.0
噪声级(低-高)*5	dB(A)	34-40	34-40	35-40	38-43	38-43	40-46
滤网		标准滤网					

项目	型号	P20VLRM-A	P25VLRM-A	P32VLRM-A	P40VLRM-A	P50VLRM-A	P63VLRM-A
电源		~220-240V 50Hz / ~208-230V 60Hz					
制冷能力*1 / 制热能力*1	kW	2.2/2.5	2.8/3.2	3.6/4.0	4.5/5.0	5.6/6.3	7.1/8.0
尺寸	高/宽/深	639/886/220	639/886/220	639/1,006/220	639/1,006/220	639/1,246/220	639/1,246/220
净重	kg	18.5	18.5	20	21	25	27
风扇	额定流量(低-高)	m <sup>3</sup> /min	5.5-6.5	5.5-6.5	7.0-9.0	9.0-11.0	12.0-14.0
噪声级(低-高)*5	dB(A)	34-40	34-40	35-40	38-43	38-43	40-46
滤网		标准滤网					

PDFY-P-VM-A 系列

项目	型号	P20VM-A	P25VM-A	P32VM-A	P40VM-A	P50VM-A
电源		~220-240V 50Hz / ~220V 60Hz				
制冷能力*1 / 制热能力*1	kW	2.2/2.5	2.8/3.2	3.6/4.0	4.5/5.0	5.6/6.3
尺寸*2	高	mm	295 (58)	295 (58)	295 (58)	295 (58)
	宽	mm	710 (790)	710 (790)	710 (790)	960 (1,040)
	深	mm	735 (600)	735 (600)	735 (600)	735 (600)
净重	kg	25.5 (5)	25.5 (5)	27 (5)	32 (6)	34 (6)
风扇	额定流量(低-中2-中1-高)	m <sup>3</sup> /min	6.0-6.5-7.5-8.5	6.0-6.5-7.5-8.5	6.0-6.5-7.5-8.5	10.0-11.0-12.5-14.0
	外部静压*3	Pa	30/50/100	30/50/100	30/50/100	30/50/100
噪声级(低-中2-中1-高)*4	dB(A)	28-30-33-36	28-30-33-36	28-30-33-36	34-36-37-39	34-36-37-39
滤网		长寿滤网				

项目	型号	P63VM-A	P71VM-A	P80VM-A	P100VM-A	P125VM-A
电源		~220-240V 50Hz / ~220V 60Hz				
制冷能力*1 / 制热能力*1	kW	7.1/8.0	8.0/9.0	9.0/10.0	11.2/12.5	14.5/16.3
尺寸*2	高	mm	295 (58)	295 (58)	295 (58)	335 (58)
	宽	mm	1,160 (1,240)	1,160 (1,240)	1,160 (1,240)	1,510 (1,590)
	深	mm	735 (600)	735 (600)	735 (600)	775 (600)
净重	kg	39 (7)	39 (7)	39 (7)	52 (8.5)	52 (8.5)
风扇	额定流量(低-中2-中1-高)	m <sup>3</sup> /min	12.5-14.0-16.0-18.0	13.5-15.5-17.5-19.5	14.5-16.5-18.5-21.0	19.5-28.0
	外部静压*3	Pa	30/50/100	30/50/100	30/50/100	50/100/130
噪声级(低-中2-中1-高)*4	dB(A)	30-34-36-39	32-35-37-40	34-37-40-42	34-42 <37-44>	40-45 <42-46>
滤网		长寿滤网				

备注: \*1 制冷/制热能力是表示在下列条件下运行时的最大值。

冷气: 室内: 27℃DB/19℃WB      室外: 35℃DB  
暖气: 室内: 20℃DB                  室外: 7℃DB/6℃WB

\*2 ( ) 内数字表示面板的尺寸。

\*3 在工厂发货时外部静压被设定在50 Pa。

\*4 ( ) 内数字表示噪声级在240 V/50 Hz。

运行温度

冷气模式: 15℃WB ~ 24℃WB

暖气模式: 15℃DB ~ 27℃DB

\*5 以上数字表示当使用240V/50Hz的机组时, 在距离机组前侧1米、地面1米处进行测量。

当使用230V的机组时, 噪声约少1dB(A), 当使用220V的机组时, 约少2dB(A)。

当在距离机组前侧1.5米、地面1.5米处进行测量时, 噪声约少3 dB(A)。





---

This product is designed and intended for use in the residential, commercial and light-industrial environment.

The product at hand is based on the following EU regulations:

- Low Voltage Directive 73/23/EEC
- Electromagnetic Compatibility Directive 89/336/EEC

Please be sure to put the contact address/telephone number on this manual before handing it to the customer.